

Refrigerator
BOTTOM MOUNTED FREEZER SERIES

USER MANUAL

MDRB457FGF*
MDRB509FGF*

Warning notices: Before using this product, please read this manual carefully and keep it for future reference. The design and specifications are subject to change without prior notice for product improvement. Consult with your dealer or manufacturer for details. The diagram above is just for reference. Please take the appearance of the actual product as the standard.

БЛАГОДАРНОСТЬ

Благодарим вас за выбор продукции Midea! Перед использованием вашего нового продукта Midea, пожалуйста, внимательно прочитайте эту инструкцию, чтобы убедиться, что вы знаете, как безопасно использовать функции и возможности вашего нового прибора.

СОДЕРЖАНИЕ

БЛАГОДАРНОСТЬ	01
ТЕХНИЧЕСКИЕ ХАРАКТЕРИСТИКИ	02
ОПИСАНИЕ ПРИБОРА	03
УСТАНОВКА	05
ПОРЯДОК РАБОТЫ	11
ЧИСТКА И ОБСЛУЖИВАНИЕ	15
УСТРАНЕНИЕ НЕИСПРАВНОСТЕЙ	17
ТЕХНИЧЕСКАЯ ИНФОРМАЦИЯ	20

RU

ТЕХНИЧЕСКИЕ ХАРАКТЕРИСТИКИ

Модель продукта	MDRB457FGF*	MDRB509FGF*
Тип панели управления	Внутри	Внутри
Общий объем	353 л	389 л
Полезный объем	340 л	373 л
Полезный объем холодильной камеры	239 л	272 л
Полезный объем морозильной камеры	101 л	101 л
Тип морозильной камеры	✱ ***	✱ ***
Класс защиты от поражения электрическим током	I	I
Номинальное напряжение	220-240 В-	220-240 В-
Номинальная частота	50 Гц	50 Гц
Номинальная сила тока	1,4 А	1,4 А
Климатический класс	SN / N / ST	SN / N / ST
Хладагент и количество	R600a, 31 г	R600a, 34 г
Замораживающая способность	4,5 кг/24 ч	4,5 кг/24 ч
Мощность освещения	4 Вт	4 Вт
Мощность при размораживании	170 Вт	170 Вт
Класс энергетической эффективности (1)	A+	A+
Ежегодное потребление энергии (2)	289 кВт/ч	301 кВт/ч
Способность к автономному сохранению температуры (3)	8 ч	8 ч
Уровень шума	35 дБ	35 дБ
Габариты прибора (В x Ш x Г)	1860*595*570 мм	2010*595*570 мм

1. От A+++ (максимальная эффективность) до D (самая низкая эффективность)
2. Энергопотребление в год основывается на результатах 24-часового стандартного теста. Фактическое энергопотребление зависит от того, какой используется температурный режим, и от места расположения прибора.
3. Данное значение является приблизительным и зависит от температуры окружающей среды, загрузки холодильника и частоты открывания двери.
**Код цвета (2 цифры)

ОПИСАНИЕ ПРИБОРА

Внешний вид

Модель MDRB457FGF*

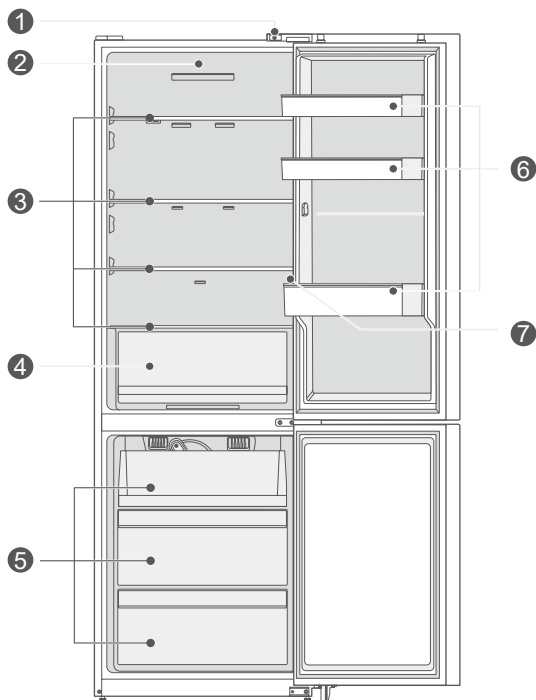

- | | |
|-----------------------------|----------------------------|
| 1 Датчик открытия дверцы | 5 Ящики морозильной камеры |
| 2 Светодиодная лампа | 6 Дверные лотки |
| 3 Полки | 7 Панель управления |
| 4 Ящик для фруктов и овощей | |

● ОБРАТИТЕ ВНИМАНИЕ

Изображение прибора является схематическим. Фактический внешний вид изделия может иметь отличия от изображения.

RU

Внешний вид

Модель MDRB509FGF*

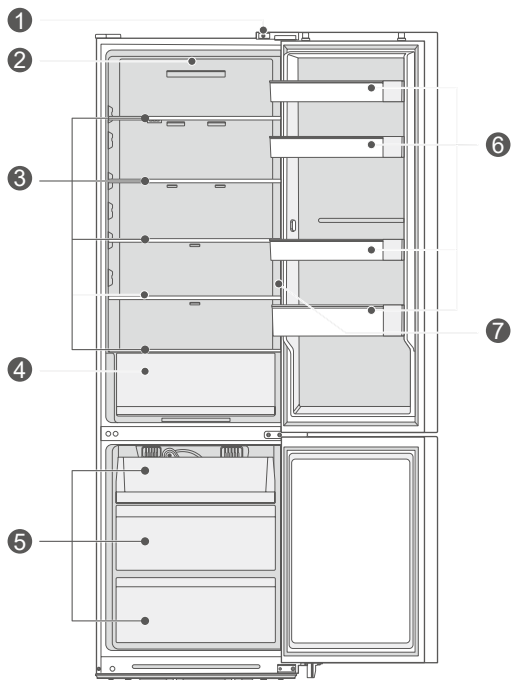

- | | |
|-----------------------------|----------------------------|
| 1 Датчик открытия дверцы | 5 Ящики морозильной камеры |
| 2 Светодиодная лампа | 6 Дверные лотки |
| 3 Полки | 7 Панель управления |
| 4 Ящик для фруктов и овощей | |

ОБРАТИТЕ ВНИМАНИЕ

Изображение прибора является схематическим. Фактический внешний вид изделия может иметь отличия от изображения.

УСТАНОВКА

Руководство по установке

Климатический класс холодильных приборов

- В зависимости от климатического класса данный холодильный прибор предназначен для использования в диапазоне температур окружающей среды, указанном в следующей таблице.
- Климатический класс указан на шильдике прибора. Прибор может работать неправильно при температурах за пределами указанного диапазона.

Рабочий диапазон температур

- Изделие предназначено для нормальной работы в диапазоне температур, в соответствии со своим климатическим классом.

Класс	Символ	Диапазон температур °C	
		IEC 62552 (ISO 15502)	ISO 8561
Расшир. умеренный	SN	+ 10 до + 32	+ 10 до + 32
Умеренный	N	+ 16 до + 32	+ 16 до + 32
Субтропический	ST	+ 16 до + 38	+ 18 до + 38
Тропический	T	+ 16 до + 43	+ 18 до + 43

RU

Габариты и зазоры

- Слишком малое расстояние от соседних предметов может привести к ухудшению охлаждающей способности и увеличению затрат на электроэнергию. При установке прибора оставьте зазор не менее 50 мм от прилегающих стен и не более 50 мм сзади.

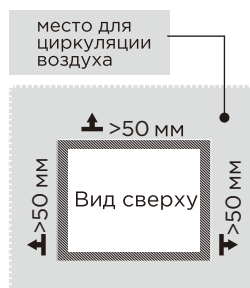
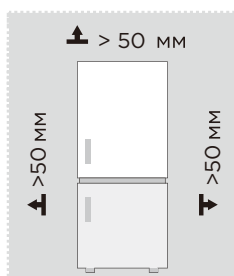

● ОБРАТИТЕ ВНИМАНИЕ

Изображение прибора является схематическим. Фактический внешний вид изделия может иметь отличия от изображения.

Размеры необходимого пространства (когда дверь открыта и когда дверь закрыта).

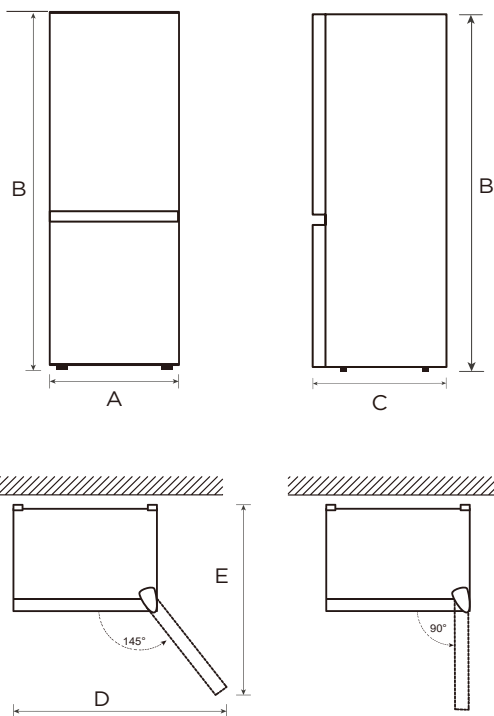



RU

Модель	Ширина	Высота	Глубина	Ширина с открытой дверью 145°	Глубина с открытой дверью 145°	Глубина с открытой дверью 90°
	A	B	C	D	E	E1
MDRB457FGF*	595	1860	570	1060	978	1120
MDRB509FGF*	595	2010	570	1060	978	1120

Примечание: все размеры даны в мм.

Перевешивание дверей

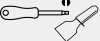
Список необходимых инструментов

	Крестовая отвертка
	Шпатель Тонкая плоская отвертка
	Ключ торцевой 5/16"
	Клейкая лента

Последовательность действий:

1. Снимите лотки с двери.
2. Снимите декоративную накладку с левой стороны, накладку верхней правой петли, верхнюю правую петлю. Разъедините разъемы проводов на верхней правой стороне корпуса холодильника (линия ❶).

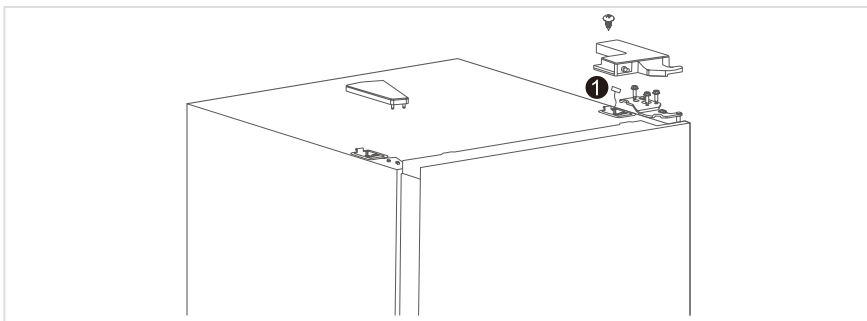

3. Снимите дверь холодильной камеры (следите, чтобы не потерять мелкие детали, такие как дверные прокладки); Снимите среднюю петлю и отложите ее в сторону, затем снимите декоративные заглушки с отверстий для петли с другой стороны.

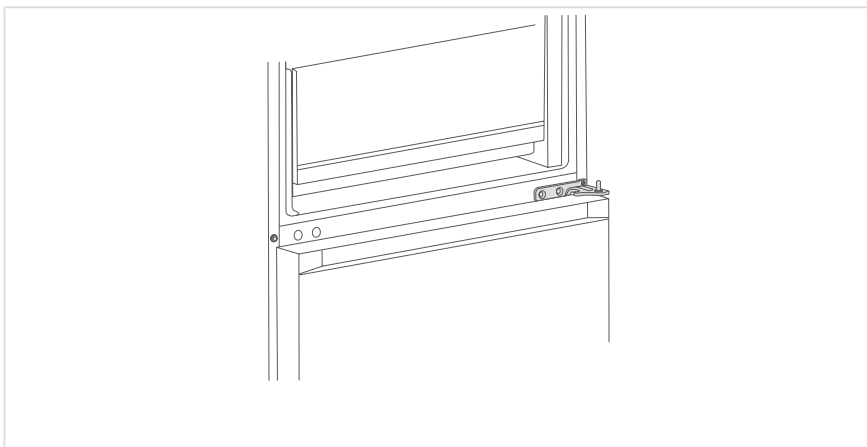

RU

4. Снять корпус двери с морозильной камерой (будьте осторожны, чтобы не потерять небольшие части, такие как рукава шахты и дверные стопорки); Снимите нижнюю петлю, снимите нижнюю и установите ее с другой стороны петли для резервного копирования.

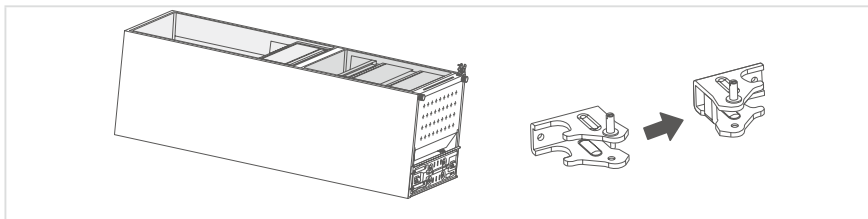

5. Настройка двери холодильной камеры:
Уберите самозапирающуюся дверь холодильника, ограничитель двери, уберите левую дверную самозапирающуюся систему из комплекта аксессуаров и установите пробку двери и левую дверь по очереди на левую сторону нижней крышки.

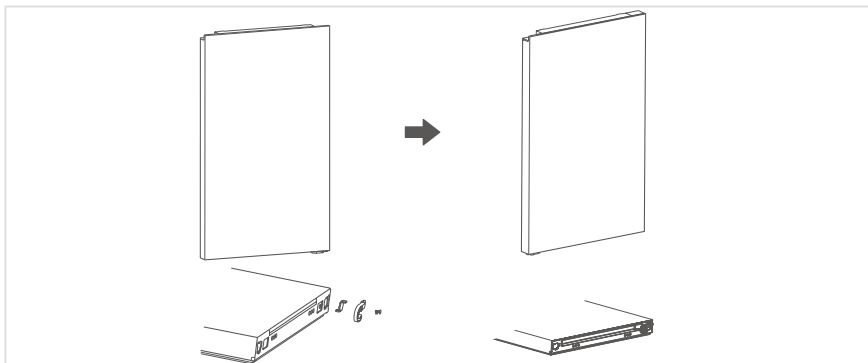

6. Настройка двери морозильной камеры:
Снять верхнюю крышку двери морозильной камеры и установить крышку в левом и правом взаимозаменяемых положениях; Удалите самозапирающуюся дверь морозильной камеры и дверную стопорку, удалите самозапирающуюся левую дверь из пакета аксессуаров, установите дверную стопорку и самозапирающуюся левую дверь с левой стороны нижней части крышки морозильной камеры, а также установите дверную поддержку с правой стороны нижней части крышки морозильной камеры.

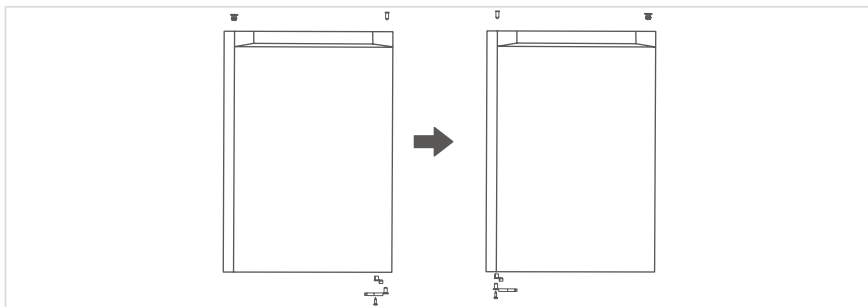

7. Установите нижнюю петлю, затем установите дверь морозильной камеры на нижнюю петлю. Установите среднюю петлю и закройте старые отверстия средней петли при помощи декоративных заглушек.

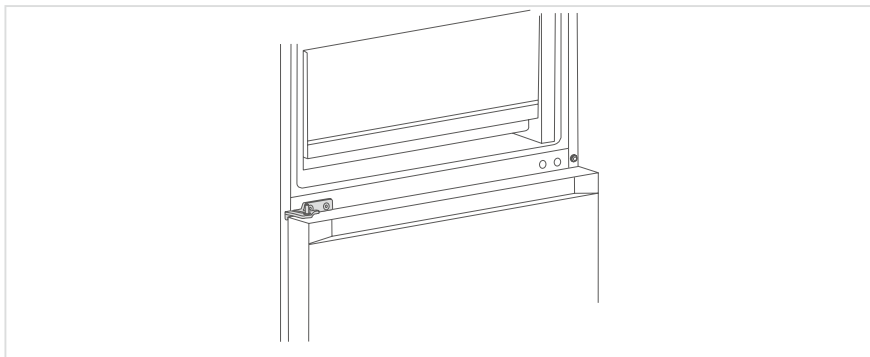

8. Возьмите левую верхнюю накладку петли из пакета с принадлежностями, а также левую верхнюю петлю. Снимите микропереключатель, установленный в накладке правой петли, и установите его в накладку левой верхней петли. Установите дверь холодильной камеры на среднюю петлю, затем установите левую верхнюю петлю. Соедините разъем провода ② с левой стороны холодильника и разъем на накладке левой петли. Закройте и закрепите накладку левой петли. Наконец, установите декоративную накладку с правой стороны корпуса холодильника.

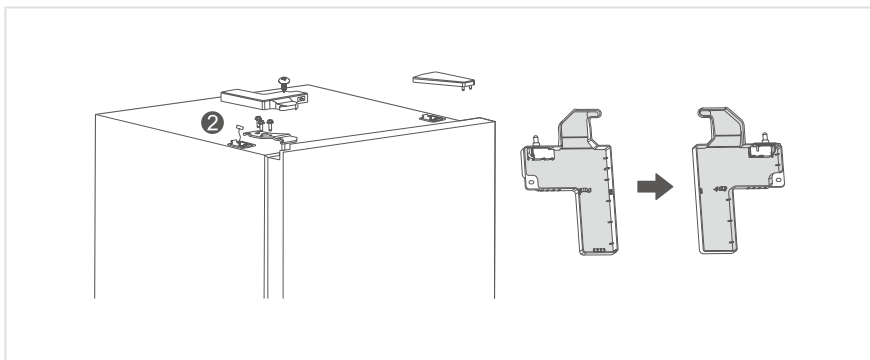

RU



● ОБРАТИТЕ ВНИМАНИЕ

Различия: Из-за технических изменений и различных моделей некоторые иллюстрации в этом руководстве могут отличаться от вашей модели. После выполнения переворота двери холодильник должен быть поставлен в вертикальное положение и оставлен стоять в течение не менее 2 часов перед включением в сеть. Не включайте в сеть в этот период.

Регулировка ножек по уровню

- Во избежание вибрации устройство необходимо выровнять.
- При необходимости отрегулируйте выравнивающие ножки, если пол неровный.
- Передние ножки должны быть немного выше задних, чтобы облегчить закрывание дверцы.
- Выравнивающие ножки легко повернуть, если слегка наклонить корпус.
- Поверните выравнивающие ножки против часовой стрелки , чтобы поднять устройство. Поверните по часовой стрелке , чтобы опустить его.

Замена лампочки

- Замена и обслуживание светодиодных ламп должны производиться изготовителем, его сервисным агентом или лицом с аналогичной квалификацией.

Подключение к приложению

После установки устройства вставьте вилку питания в розетку.

ВНИМАНИЕ

Перед размещением продуктов в устройстве подождите 2-3 ч после подключения шнура питания (или вилки) к розетке. Если разместить продукты питания до того, как температура в устройстве снизится до необходимого уровня, они могут испортиться.

Советы по энергосбережению

- Не размещайте устройство рядом с кухонными плитами, радиаторами или другими источниками тепла. При высокой температуре окружающей среды компрессор будет работать чаще и дольше, что приведет к росту энергопотребления.
- Нижняя, задняя и боковые поверхности устройства должны получать достаточную вентиляцию. Никогда не закрывайте вентиляционные отверстия.
- Соблюдайте требования к расстоянию, указанные в разделе «Установка».
- Отображенное на иллюстрации расположение ящиков, полок и подставок обеспечивает наиболее эффективное использование энергии. Соблюдайте его, насколько это возможно. Для поддержания стабильности температуры и экономии электроэнергии все ящики и полки должны оставаться внутри устройства.
- Чтобы увеличить пространство для хранения (например, для крупных охлажденных/замороженных продуктов питания), можно убрать средние ящики. Если существует такая необходимость, верхние и нижние ящики и полки следует снимать в последнюю очередь.
- Равномерное заполнение холодильной/морозильной камеры способствует оптимальному использованию энергии. В связи с этим не оставляйте отсеки незаполненными или полузаполненными.
- Остужайте горячие продукты питания, прежде чем поместить их в холодильную/морозильную камеру. Такие действия повышают энергоэффективность.
- Размораживайте замороженные продукты питания в холодильнике. Низкая температура замороженных продуктов сокращает энергопотребление в холодильной камере, что повышает энергоэффективность.
- Чтобы минимизировать потерю холода, открывайте дверцы только на необходимое короткое время. Если открывать дверцы на короткое время и закрывать их надлежащим образом, это сокращает энергопотребление.
- Чтобы дверцы закрывались надлежащим образом и предотвратить необоснованный рост энергопотребления, уплотнители дверец должны сохранять целостность.

ПОРЯДОК РАБОТЫ

Панель управления

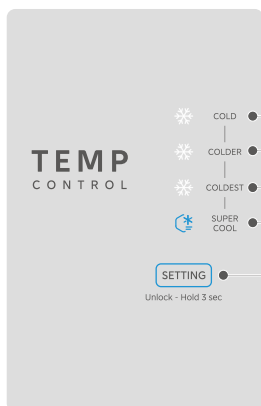

Кнопка

- A** Кнопка регулировки температуры

Дисплей

- 1** LED1 (СУПЕР ХОЛОДНЫЙ)
2 LED2 (НАИБОЛЕЕ ХОЛОДНЫЙ)
3 LED3 (БОЛЕЕ ХОЛОДНЫЙ)
4 LED4 (ХОЛОДНЫЙ)

ВНИМАНИЕ

Фактическое устройство панели управления может зависеть от конкретной модели

RU

Дисплей

- При первом включении все индикаторы загораются в течение 3 секунд, затем переключаются на дисплей нормальной работы; (первоначальная настройка холодильной камеры лед2: самая холодная).
- При возникновении неисправности отображается код неисправности (циклический дисплей); Если неисправность отсутствует, то показывается установленная температура холодильной камеры.
- В обычных условиях, если в течение 15 секунд не выполняется операция ключа, дисплей автоматически блокируется; Экран обычно включается при открытии двери и выключается после ее закрытия.

Заблокировать / разблокировать

- Состояние без блокировки. Панель автоматически блокируется через 15 секунд без нажатия кнопок.
- В заблокированном состоянии нажмите и удерживайте кнопку регулировки температуры в течение 3 секунд, все индикаторы будут мигать, и устройство перейдет в состояние без блокировки.
- За исключением кнопки разблокировки, все остальные операции с кнопками должны выполняться в состоянии без блокировки. При выполнении операций в заблокированном состоянии будет дан мигающий сигнал.

Настройка температуры холодильной камеры

- Нажмите на кнопку, чтобы активировать.
- Нажмите кнопку регулировки температуры, чтобы установить уровень

холодильной камеры. Каждое нажатие кнопки регулировки температуры изменяет уровень на Один шаг в следующей последовательности:

- Лед2 -> Лед1 -> лед4 -> лед3 -> лед2 ->...

Супер крутой режим

- Нажмите кнопку регулировки температуры, чтобы перейти на LED1 (Super Cool).
- Режим super cool работает в течение 6 часов и автоматически выходит из режима. После завершения работы свет остается включенным и работает в соответствии с параметрами LED1 (Super Cool).

Регулировка воздухопроводов

- Циферблат, повернутый влево, снижает температуру заморозки, а циферблат, повернутый вправо, повышает температуру заморозки. При нормальных условиях эксплуатации рекомендуем установить холодильную камеру и вентиляцию на «холодную».
- Если температура окружающей среды ниже, например зимой (выше 13 °), рекомендуется установить вентиляцию на «холодную».
- Если температура окружающей среды выше, например летом (выше 35 °), рекомендуется установить вентиляцию на «холодную».

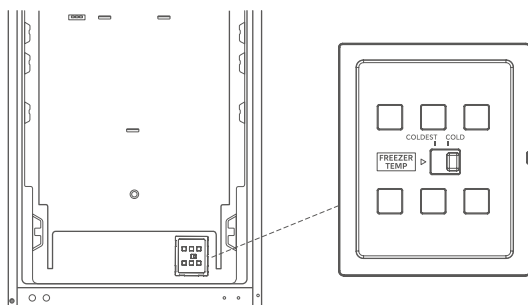

Коды неисправности

- Следующие предупреждения, отображаемые на дисплее, обозначают соответствующие неполадки холодильника. Несмотря на то, что при наличии данных неисправностей холодильник может по-прежнему выполнять функцию холодного хранения, пользователь должен обратиться за услугами к специалисту по техническому обслуживанию, чтобы обеспечить оптимальную работу устройства.

Код неисправности	Описание неисправности
LED 1 и LED2 мигают	Неисправность температурного датчика холодильника
LED 1 и LED3 мигают	Неисправность датчика размораживания морозилки
LED 1 и LED4 мигают	Неисправность датчика температуры окружающей среды
LED 1 и LED 2 и LED4 мигают	Ненормальная ошибка скорости морозильного вентилятора

Советы по хранению

Морозильная камера

- Морозильник предназначен для хранения продуктов, замороженных при очень низкой температуре, длительного хранения замороженных продуктов и для производства льда.
- Используйте только полки в дверце морозильника для хранения замороженной еды, а не для хранения горячей еды, предназначенной для замораживания.
- Не ставьте свежую и замороженную еду рядом друг с другом. Замороженная еда может разморозиться.
- При замораживании свежей еды (такой как мясо, рыба или нарезанное мясо), разрежьте ее на части, которые можно использовать одновременно.
- Хранение замороженной еды: инструкции обычно указаны на упаковках, которые необходимо следовать. Если на упаковке нет информации, еду не следует хранить дольше трех месяцев с даты покупки.
- При покупке замороженной еды убедитесь, что она была заморожена при подходящей температуре и что упаковка не повреждена.
- Замороженную еду следует хранить в подходящих упаковках, чтобы сохранить качество, и как можно скорее вернуть в морозильную камеру.
- Если упаковка замороженной еды показывает влагу или аномальное выпукление, вероятно, что она была хранится при неправильной температуре и содержимое испорчено.
- Период хранения замороженной еды зависит от температуры в комнате, настройки термостата, частоты открывания двери морозильника, типа еды и времени транспортировки продукта из магазина в дом. Всегда следуйте инструкциям, указанным на упаковке, и никогда не превышайте максимальное время хранения, указанное на упаковке.





RU

Отделение охлаждения

- Чтобы уменьшить влажность и последующее образование льда, никогда не ставьте жидкость в холодильник в неплотно закрытых контейнерах. Иней скапливается в самых холодных частях испарителя. Хранение непокрытых жидкостей приводит к более частому необходимости размораживания.
- Никогда не ставьте в холодильник теплые продукты. Они должны сначала остыть при комнатной температуре, а затем быть помещены таким образом, чтобы обеспечить достаточную циркуляцию воздуха в холодильнике.
- Продукты или контейнеры для продуктов не должны касаться задней стенки холодильника, потому что они могут замерзнуть к стене. Не открывайте дверь холодильника слишком часто.
- Мясо и чистая рыба (упакованные в пакет или пластиковую пленку) могут быть помещены в холодильник, который можно использовать в течение 1-2 дней.
- Фрукты и овощи без упаковки можно поместить в часть, предназначенную для свежих фруктов и овощей.

● ОБРАТИТЕ ВНИМАНИЕ

Оптимальная настройка температуры каждой камеры зависит от температуры окружающей среды. Вышеуказанная температура основана на температуре окружающей среды 25 °C.

Номер	Тип отделения	Темпера-тура хранения [°C]	Рекомендуемые продукты
1	Холодильная камера	$+2 \leq x \leq +8$	Яйца, приготовленная пища, упакованная пища, фрукты и овощи, молочные продукты, пирожные, напитки и другие продукты, не подходящие для замораживания.
2	Морозильная камера 	$x \leq -18$	Морепродукты (рыба, креветки, моллюски), пресноводные водные продукты и мясные продукты (рекомендованный срок хранения 3 месяца, чем дольше срок хранения, тем хуже вкусовые и питательные свойства), замороженные свежие продукты.
3	Морозильная камера 	$x \leq -18$	Морепродукты (рыба, креветки, моллюски) и мясные продукты (рекомендуется хранить не более 3 месяцев, чем дольше срок хранения, тем хуже вкусовые и питательные свойства), подходит для замороженных свежих продуктов.
4	Морозильная камера 	$x \leq -12$	Морепродукты (рыба, креветки, моллюски) и мясные продукты (рекомендуется хранить не более 3 месяцев, чем дольше срок хранения, тем хуже вкусовые и питательные свойства), подходит для замороженных свежих продуктов.
5	Морозильная камера 	$x \leq -6$	Морепродукты (рыба, креветки, моллюски) и мясные продукты (рекомендуется хранить не более 3 месяцев, чем дольше срок хранения, тем хуже вкусовые и питательные свойства), подходит для замороженных свежих продуктов.
6	Низкотемпературное отделение	$-6 \leq x \leq 0$	Свежая свинина, говядина, рыба, курица, некоторые фасованные полуфабрикаты и т. д. (рекомендуется есть в течение одного дня, желательно не более 3 дней). Частично упакованные обработанные пищевые продукты (незамораживаемые продукты).
7	Низкотемпературный ящик	$-2 \leq x \leq +3$	Свежая/замороженная свинина, говядина, курица, рыба и т. д. (рекомендуется хранить при температуре около 0°C и употребить в течение 2 дней но не более 7 дней, ниже 0°C и выше 0°C). Морепродукты рекомендуется хранить при температуре не выше 0°C не более 15 дней.
8	Зона свежести	$0 \leq x \leq +4$	Свежая свинина, говядина, рыба, курица, приготовленная пища и т. д. (рекомендуется употребить в течение одного дня, желательно не более 3 дней)
9	Винная камера	$+5 \leq x \leq +20$	Красное вино, белое вино, игристое вино и т.д.

● ОБРАТИТЕ ВНИМАНИЕ

Храните различные продукты в соответствующих камерах или согласно рекомендованной температуре их хранения.

ЧИСТКА И ОБСЛУЖИВАНИЕ

Размораживание

- Холодильник работает на основе принципа воздушного охлаждения и имеет автоматическую функцию размораживания. Образовавшийся из-за смены сезона или температуры наледь также может быть удален вручную путем отключения прибора от источника питания или протирки сухой тряпкой.

Чистка дверных лотков

- Сожмите лоток обеими руками в направлении стрелок на рисунке и подтолкните его вверх, после чего вы сможете его вынуть.
- После мытья лотка, вы можете отрегулировать высоту установки в соответствии с вашими требованиями.

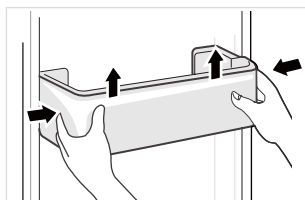

Чистка стеклянных полок

- Чтобы снять полки с фиксирующего упора, сперва поднимите их вверх, затем вы сможете ее вынуть.
- Отрегулируйте или почистите полки в соответствии с вашими требованиями.

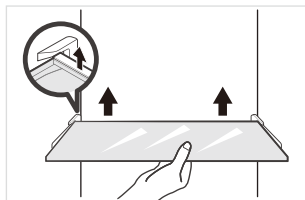

RU

Чистка ящика для овощей и фруктов

1. Удалите содержимое ящика. Держа ручку овощного ящика, вытяните его полностью до упора.
2. Поднимите ящик для овощей и вытащите его, потянув за него.

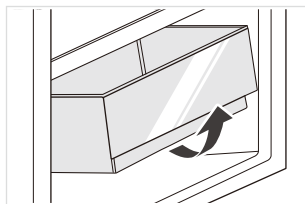

● ОБРАТИТЕ ВНИМАНИЕ

Для чистки рекомендуется использовать мягкие полотенца или губки, смоченные в воде и нейтральных моющих средствах, не содержащих агрессивных компонентов. Морозильник следует окончательно протереть чистой водой и сухой тканью. Перед включением питания откройте дверцу для естественной сушки. Не используйте жесткие щетки, стальные шарики, проволочные щетки, абразивы, такие как зубные пасты, органические растворители (например, спирт, ацетон, бензин и т. д.), кипяток, кислотные или щелочные предметы для чистки холодильника, поскольку это может повредить поверхность и интерьер холодильника.

Отключение

Хранение при отключении питания:

В случае перебоев с электричеством, продукты внутри холодильника могут храниться в течение нескольких часов, даже летом. Во время вынужденного отключения следует сократить количество открываний двери холодильника, а также не загружать прибор новыми продуктами.

При длительном неиспользовании прибора:

При длительном неиспользовании прибора устройство должно быть отключено от сети и вымыто. Двери необходимо оставить открытыми для предотвращения возникновения неприятного запаха.

Перемещение:

Перед транспортировкой холодильника, полностью извлеките содержимое прибора, закрепите стеклянные полки, ящик для овощей, выдвижные ящики холодильника и другие детали клейкой лентой, и затяните ножки прибора. Закройте двери и заклейте их скотчем. Во время перевозки, прибор нельзя класть вверх ногами или горизонтально, наклон не должен превышать 45°.

● ОБРАТИТЕ ВНИМАНИЕ

После запуска прибор должен работать непрерывно. Старайтесь реже прерывать работу прибора, в противном случае срок его службы может сократиться.

УСТРАНЕНИЕ НЕИСПРАВНОСТЕЙ

Следующие простые проблемы могут быть решены пользователем. Если проблемы не решены, пожалуйста, обратитесь в отдел послепродажного обслуживания.

Проблема	Возможные причины	Решение
Не работает	Питание не включено и штепсель не вставлен крепко. Низкое напряжение, отключение питания или сработал часть цепи.	Крепко вставьте штепсель питания. Проверьте питание дома.
Свет не горит	Прибор не включен. Лампа сломана.	Отключите и снова включите шнур питания. Замените лампу на новую.
Фрукты или овощи замерзли	Еда размещена на задней стенке холодильника? Область около задней стены является самой холодной. Фрукты или овощи хранятся в зоне свежести / охлаждения.	Не размещайте еду, которая может замерзнуть, на задней стенке отсека холодильника. Зона Свежести/Охлаждения предназначена только для мяса/рыбы.
Холодильник/морозильник переохлаждается	Управление температурой установлено неправильно.	Установите более высокую температуру.
Компрессор работает длительное время	Высокая температура окружающей среды вызывает длительное время работы. Слишком много еды сразу. Еда помещается до остывания. Слишком часто открывают дверь. Слой мороза внутри слишком толстый.	Это нормально. Не ставьте слишком много еды сразу. Дождитесь, пока еда остынет, прежде чем помещать ее внутрь. Не открывайте дверь слишком часто. Нужно разморозить.
Дверь не закрывается правильно	Дверь застряла с предметами. Слишком много еды. Деформирован уплотнитель двери.	Не ставьте слишком много еды. Установите прибор устойчиво. Нагрейте уплотнитель двери, затем охладите его для восстановления (с помощью электрического сушилки или горячей воды для нагрева).
Внешняя стенка горячая	Когда прибор работает, тепло отводится наружу через металлические трубки внутри шкафа. Повышенная температура окружающей среды летом вызывает повышение температуры внешней стенки.	Повышенная температура на внешней стенке является нормальной. Увеличьте пространство для отвода тепла или поместите прибор в проветриваемое и прохладное место.
Перекрестные или вертикальные балки горячие	В балках есть металлические трубки, и тепло, выделяемое из трубок, предотвращает конденсацию.	Это нормально.
Запахи	Испорченная еда Еда с сильным запахом Внутреннее отделение грязное.	Очистите и удалите испорченную еду. Убедитесь, что еда с сильным запахом упакована герметично. Очистите внутреннее отделение.

RU

Проблема	Возможные причины	Решение
Фактическая температура отличается от установленной температуры	Когда в теплую еду помещают, температура временно повышается. После установки новой температуры, потребуется некоторое время, чтобы температура в отсеке достигла установленной температуры, когда дверь не открывается. После стабилизации температуры фактические температуры в разных местах внутри отсека различаются, с отклонением около $\pm 3^{\circ}\text{C}$.	Это нормально. Подождите некоторое время перед проверкой фактической температуры.
На внешней стороне образуется конденсат	Конденсат может образовываться, когда в комнате высокая влажность.	Это нормально. Сотрите конденсат сухой тканью.
Внутри холодильника и ящиков образуется конденсат	Холодильник поддерживает высокую влажность, чтобы сохранить овощи и другие продукты свежими. В комнате слишком высокая влажность, и двери часто открываются. Уплотнитель двери не плотный.	Вытереть конденсат сухой тканью. Не открывайте двери слишком часто или не держите их открытыми слишком долго. Проверьте уплотнитель двери, очистите или исправьте положение.
Иней вокруг вентиляции	Дверь неправильно закрыта. Уплотнитель двери не плотный.	Убедитесь, что еда не блокирует дверь. Проверьте уплотнитель двери, очистите или исправьте положение.
Трудно открыть дверь	Разница в давлении между внутренней и внешней частями отделения иногда может затруднить открытие двери морозильника.	Подождите несколько моментов, а затем попробуйте медленно открыть дверь.
Не производится лед (только модели с ледогенератором)	Функция производства льда не включена. Прибор не подключен к водопроводу. В трубе для воды имеются изгибы. Неправильно установлено соединение трубы для воды. Слишком низкое давление воды.	Включите ледогенератор. Проверьте, включен ли водопровод. Выпрямите изгибы. Проверьте подключение воды. Проверьте давление водоснабжения или засорение фильтра.

Во время нормальной работы холодильника могут быть слышны некоторые звуки, которые не влияют на его правильную работу.

Звуки, которые можно легко предотвратить:

- Шум, вызванный неровностью поверхности, на которой стоит прибор - отрегулируйте положение с помощью регулируемых ножек спереди. В качестве альтернативы, поместите под задние ролики подушки из мягкого материала, особенно если прибор стоит на плитке.
- Касание соседней мебели - переместите холодильник подальше.
- Скрип дверцы или полки - выньте и вставьте обратно ящик или полку.
- Звуки стука бутылок - разместите бутылки поодаль друг от друга.

Нормальные звуки при работе холодильника

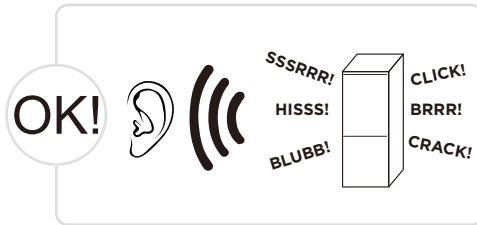

Щелканье: Некоторые электрические части в холодильнике, такие как электрический клапан, будут издавать этот звук при работе. Это нормальное явление.

Шипение: Когда хладагент протекает в испаритель, он издаст этот звук. Это нормальное явление.

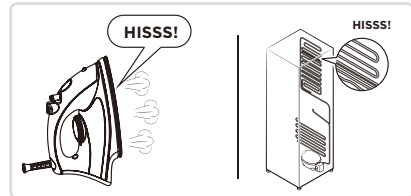
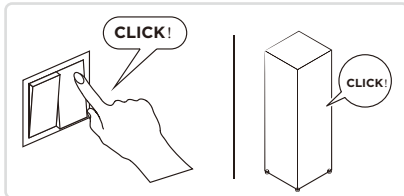

Гудение: Компрессор будет издавать этот звук при работе, и гудки будут громкими, особенно при запуске или остановке. Это нормальное явление.

Жужжание: Вентиляторный мотор в холодильнике No frost будет издавать этот шум при работе. Это нормальное явление.

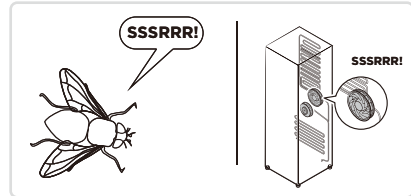
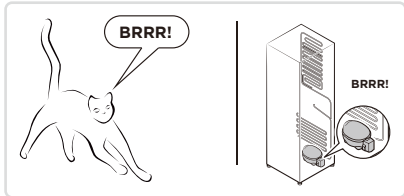

Бульканье: Хладагент, протекающий через трубы в холодильнике, будет издавать этот шум. Это нормальное явление.

Потрескивание: Хрустящий звук или звук разбитого льда: общая структура холодильника, мороз воздушного канала сопровождается термическим расширением и сжатием со звуком расширения, это также нормальное физическое явление.

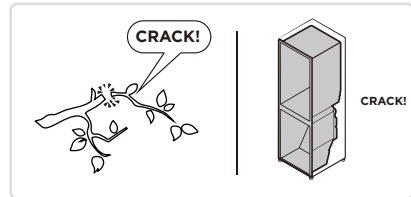
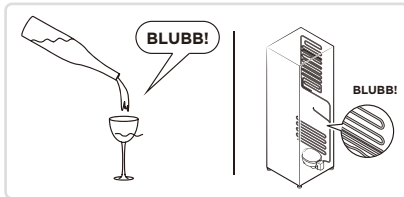

ТЕХНИЧЕСКАЯ ИНФОРМАЦИЯ

- Срок службы прибора составляет 10 лет со дня продажи через розничную торговую сеть. В течение этого времени изготовитель обеспечивает потребителю возможность использования товара по назначению, а также выпуск и поставку запасных частей в торговые и ремонтные предприятия. В случае отсутствия штампа магазина срок службы исчисляется со дня изготовления.
- Условия хранения – по группе 1(Λ) по ГОСТ 15150. Приборы должны храниться в упакованном виде в сухих, проветриваемых помещениях при температуре воздуха от 5 °С до 40 °С и относительной влажности воздуха до 80 % (для 25 °С).
- Гарантийные обязательства на прибор изложены в гарантийном талоне. Ремонт у лиц, не имеющих специального разрешения, запрещен!
- Все технические усовершенствования будут учтены в новой версии руководства по эксплуатации, которое Вы сможете найти на нашем сайте midea.com/ru. Внешний вид изделия и цвет могут быть изменены производителем без предварительного уведомления.

Информация о сертификации:	Данный продукт соответствует техническим регламентам: ТР ТС 004/2011 “О безопасности низковольтного оборудования” ТР ТС 020/2011 “Электромагнитная совместимость технических средств” ТР ЕАЭС 037/2016 “Об ограничении применения опасных веществ в изделиях электротехники и радиоэлектроники”
Изготовитель:	ООО «Мидеа Рефрижератор Мануфактуринг» 225416, Республика Беларусь, Брестская область, город Барановичи, улица Королика, дом 8
Импортер в РФ:	ООО “Ориент Хоусхолд Апплиансес” Адрес: 127015, Москва, ул. Новодмитровская, д.2, стр.1, офис 406 Информационно-справочная служба: 7(800) 777-00-88 ru.midea.com



Дату изготовления изделия Вы можете определить по серийному номеру, указанному на изделии и в гарантийном талоне в формате XXX-XXXXXXX-ГМДД-XXXXXXX, где Г - год (его последняя цифра), М - месяц (1-9, А, В, С), ДД - дата, X - другие символы номера. Пример: 340-79662901-0В17-1320026, дата производства: 17 ноября 2020 г.



make yourself at home



www.midea.com

© Midea 2022 all rights reserved