

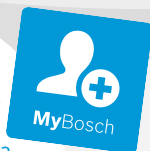

**BOSCH**



Зарегистрируйте  
свое новое устройство на  
MyBosch сейчас и получите  
бесплатные преимущества:  
[bosch-home.com/  
welcome](https://bosch-home.com/welcome)

# Стиральная машина

**WGB2440XME**

**[ru]** Руководство пользователя и инструкция по установке



**Дополнительную информацию и объяснения можно найти в сети Интернет. Сканируйте QR-код на титульной странице.**



## Содержание

<b>1 Безопасность</b> .....	<b>3</b>	<b>8 Клавиши</b> .....	<b>21</b>
1.1 Общие указания .....	3	<b>9 Программы</b> .....	<b>24</b>
1.2 Использование по назначению .....	4	<b>10 Аксессуары</b> .....	<b>28</b>
1.3 Ограничение круга пользователей .....	4	<b>11 Стирка</b> .....	<b>28</b>
1.4 Безопасный монтаж .....	4	11.1 Подготовка белья .....	28
1.5 Безопасная эксплуатация .....	6	11.2 Символы на этикетках по уходу за изделиями .....	29
1.6 Безопасная очистка и техобслуживание .....	9	<b>12 Моющие средства и средства по уходу</b> .....	<b>29</b>
<b>2 Предотвращение материального ущерба</b> .....	<b>9</b>	<b>13 Стандартное управление</b> .....	<b>29</b>
<b>3 Защита окружающей среды и экономия</b> .....	<b>11</b>	13.1 Включение прибора .....	29
3.1 Утилизация упаковки .....	11	13.2 Установка программы .....	30
3.2 Экономия энергии и ресурсов .....	11	13.3 Открытие дверцы .....	30
3.3 Режим экономии энергии .....	11	13.4 Загрузка белья .....	30
<b>4 Установка и подключение</b> .....	<b>11</b>	13.5 Установка дозатора .....	30
4.1 Распаковка прибора .....	11	13.6 Использование дозатора .....	31
4.2 Комплектация .....	11	13.7 Загрузка мощных средств и средств по уходу .....	31
4.3 Требования к месту установки .....	12	13.8 Запуск программы .....	32
4.4 Снятие транспортировочных креплений .....	12	13.9 Замачивание белья .....	32
4.5 Подключение прибора к сети .....	14	13.10 Дозагрузка белья .....	32
4.6 Выравнивание прибора .....	15	13.11 Отмена программы .....	32
<b>5 Перед первым использованием</b> .....	<b>15</b>	13.12 Продолжение программы, когда статус программы "Без полоскания" .....	32
5.1 Запуск холостого цикла стирки .....	15	13.13 Извлечение белья .....	33
<b>6 Знакомство с прибором</b> .....	<b>17</b>	13.14 Переключение прибора в состояние готовности/режим ожидания .....	33
6.1 Прибор .....	17	<b>14 Блокировка для безопасности детей</b> .....	<b>33</b>
6.2 Кювета для моющих средств ..	17	14.1 Активация блокировки для безопасности детей .....	33
6.3 Панель управления .....	18	14.2 Деактивация блокировки для безопасности детей .....	33
6.4 Логика управления .....	18	<b>15 Home Connect</b> .....	<b>33</b>
<b>7 Дисплей</b> .....	<b>19</b>	15.1 Установка Home Connect .....	33

15.2 Выключение Wi-Fi на приборе .....	34	18.2 Повторное включение прибора .....	47
15.3 Включение Wi-Fi на приборе .....	34	<b>19 Транспортировка, хранение и утилизация .....</b>	<b>47</b>
15.4 Установка обновления ПО ....	34	19.1 Демонтаж прибора .....	47
15.5 Сброс настроек сети на приборе .....	34	19.2 Установка транспортировочных креплений .....	47
15.6 Дистанционный запуск .....	34	19.3 Повторный ввод прибора в эксплуатацию .....	47
15.7 Дистанционная диагностика .....	35	19.4 Утилизация старого бытового прибора .....	48
15.8 Защита данных .....	35	<b>20 Сервисная служба .....</b>	<b>48</b>
<b>16 Базовые установки .....</b>	<b>35</b>	20.1 Номер изделия (E-Nr.), заводской номер (FD) и порядковый номер (Z-Nr.) .....	49
16.1 Обзор базовых установок .....	35	20.2 Гарантия на систему «Аква-стоп» .....	49
16.2 Изменение базовых установок .....	36	<b>21 Параметры расхода .....</b>	<b>49</b>
<b>17 Очистка и уход .....</b>	<b>36</b>	<b>22 Технические характеристики .....</b>	<b>51</b>
17.1 Очистка барабана .....	36	22.1 Информация по свободно распространяемому и открытому программному обеспечению .....	52
17.2 Очистка кюветы для моющих средств .....	37	<b>23 Сертификат соответствия .....</b>	<b>52</b>
17.3 Очистка откачивающего насоса .....	37		
17.4 Очистка резиновой манжеты .....	40		
<b>18 Устранение неисправностей ..</b>	<b>41</b>		
18.1 Экстренная разблокировка ..	46		

## 1 Безопасность

Соблюдайте следующие указания по технике безопасности.

### 1.1 Общие указания



- Внимательно прочитайте данное руководство.
- Сохраните инструкцию и информацию о приборе для дальнейшего использования или для передачи следующему владельцу.
- В случае обнаружения повреждений, связанных с транспортировкой, не подключайте прибор.

## 1.2 Использование по назначению

Используйте прибор только:

- для стирки текстильных изделий, пригодных для машинной стирки, и шерстяных стираемых вручную изделий согласно ярлыку с информацией по уходу.
- с использованием проточной воды и подходящих для машинной стирки универсальных моющих средств и средств для ухода.
- в бытовых условиях и в закрытых помещениях домашних хозяйств.
- на высоте не более 4000 м над уровнем моря.

## 1.3 Ограничение круга пользователей

Данный прибор может использоваться детьми в возрасте от 8 лет и старше, а также лицами с ограниченными физическими, сенсорными или умственными способностями или с недостатком опыта и/или знаний, если они находятся под присмотром или после получения указаний по безопасному использованию прибора и после того, как они осознали опасности, связанные с неправильным использованием.

Детям запрещено играть с прибором.

Очистку и обслуживание прибора запрещается выполнять детям без надзора взрослых.

Не подпускайте детей младше 3 лет и домашних животных к прибору.

## 1.4 Безопасный монтаж

### **⚠ ПРЕДУПРЕЖДЕНИЕ – Опасность поражения электрическим током!**

При неквалифицированном монтаже прибор может стать источником опасности.

- ▶ При подключении прибора и его эксплуатации соблюдайте данные, приведенные на фирменной табличке.
- ▶ Прибор можно подключать только к электросети переменного тока через установленную согласно предписаниям розетку с заземлением.
- ▶ Система заземления в домашней электропроводке должна быть установлена согласно предписаниям. Для установки должны использоваться кабели с достаточно большим поперечным сечением проводников.

- ▶ В случае применения устройства защитного отключения допускается использовать только тип с обозначением .
- ▶ Запрещается оснащать прибор внешним переключателем, например, таймером или пультом дистанционного управления.
- ▶ Если прибор встроен, необходимо предусмотреть свободный доступ к вилке сетевого кабеля или, если это невозможно, установить в стационарной электропроводке специальный выключатель для размыкания согласно условиям монтажа.
- ▶ При установке прибора не допускайте зажатия или повреждения сетевого кабеля.

Поврежденная изоляция сетевого кабеля является источником опасности.

- ▶ Ни в коем случае не допускайте контакта сетевого кабеля с горячими частями прибора или с источниками тепла.
- ▶ Ни в коем случае не допускайте контакта сетевого кабеля с острыми концами или кромками.
- ▶ Запрещается перегибать, заземлять или переоборудовать сетевой кабель.

### **⚠ ПРЕДУПРЕЖДЕНИЕ – Опасность пожара!**

Использование удлинненного сетевого кабеля и недопустимых адаптеров опасно.

- ▶ Не используйте удлинительные кабели или многоконтактные розетки.
- ▶ Используйте только допущенные производителем адаптеры и сетевые кабели.
- ▶ Если сетевой кабель слишком короткий и более длинного нет в наличии, следует связаться со специализированной электротехнической фирмой, чтобы адаптировать домовую внутреннюю проводку.

### **⚠ ПРЕДУПРЕЖДЕНИЕ – Опасность травмирования!**

Вследствие большого веса прибора при его подъеме возможны травмы.

- ▶ Не поднимайте прибор в одиночку.

Если прибор неправильно установлен в колонну, он может упасть.

- ▶ Сушильную машину можно устанавливать на стиральную, только используя комплект для подключения от производителя сушильной машины. Другие варианты установки не допускаются.

- ▶ Если производитель сушильной машины не предлагает специального комплекта для подключения, встраивать прибор в колонну нельзя.
- ▶ Запрещается встраивать в колонну приборы, имеющие разную глубину и ширину, и от разных производителей.
- ▶ Запрещается устанавливать колонну из стиральной и сушильной машин на помост, приборы могут опрокинуться.

**⚠ ПРЕДУПРЕЖДЕНИЕ – Опасность удушья!**

Дети могут завернуться в упаковочный материал или надеть его себе на голову и задохнуться.

- ▶ Не подпускайте детей к упаковочному материалу.
- ▶ Не позволяйте детям играть с упаковочным материалом.

**⚠ ОСТОРОЖНО – Опасность травмирования!**

Прибор может вибрировать или перемещаться во время работы.

- ▶ Установите прибор на чистой, ровной и прочной поверхности.
- ▶ Выровняйте прибор с помощью ножек и уровня.

Неправильная прокладка шлангов и соединительных кабелей может привести к спотыканию.

- ▶ Прокладывайте шланги и сетевые кабели таким образом, чтобы никто не мог споткнуться о них.

Передвигание прибора за выступающие части, например, за дверцу, может привести к их поломке.

- ▶ Не допускайте передвигание прибора за выступающие части.

**⚠ ОСТОРОЖНО – Опасность пореза!**

Прикосновение к острым краям прибора может привести к порезам.

- ▶ Не прикасайтесь к острым краям прибора.
- ▶ Надевайте защитные перчатки при установке и транспортировке прибора.

## 1.5 Безопасная эксплуатация

**⚠ ПРЕДУПРЕЖДЕНИЕ – Опасность поражения электрическим током!**

Поврежденный прибор или поврежденный сетевой кабель являются источником опасности.

- ▶ Категорически запрещается эксплуатировать поврежденный прибор.

- ▶ Запрещается тянуть за сетевой кабель, чтобы отсоединить прибор от сети электропитания. Вынимайте из розетки вилку сетевого кабеля.
  - ▶ В случае повреждения прибора или сетевого кабеля немедленно выньте вилку сетевого кабеля из розетки или отключите предохранитель в блоке предохранителей и закройте водопроводный кран.
  - ▶ Обратитесь в сервисную службу. → *Страница 48*
- Проникшая в прибор влага может стать причиной поражения током.
- ▶ Используйте прибор только в закрытом помещении.
  - ▶ Не пользуйтесь прибором при слишком высокой температуре или влажности.
  - ▶ Не используйте для очистки прибора пароочистители, очистители высокого давления, шланги или душевые установки.

**⚠ ПРЕДУПРЕЖДЕНИЕ – Опасность нанесения вреда здоровью!**

Дети могут оказаться запертыми в приборе и подвергнуть свою жизнь опасности.

- ▶ Не устанавливайте прибор за дверь, если она будет мешать свободному открыванию дверцы прибора.
- ▶ На отслуживших приборах отсоедините вилку сетевого кабеля, после чего разрежьте сетевой кабель и приведите в негодность замок дверцы прибора, чтобы дверца более не могла закрываться.

При отжиме объемных водонепроницаемых вещей может возникнуть дисбаланс машины, что может привести к травмам.

- ▶ Запрещено стирать и отжимать в машине объемные водонепроницаемые вещи, такие как одеяла или наматрасники.

**⚠ ПРЕДУПРЕЖДЕНИЕ – Опасность удушья!**

Дети могут вдохнуть или проглотить мелкие детали, в результате чего задохнуться.

- ▶ Не подпускайте детей к мелким деталям.
- ▶ Не позволяйте детям играть с мелкими деталями.

### **⚠ ПРЕДУПРЕЖДЕНИЕ – Опасность отравления!**

Моющие средства и средства по уходу могут вызвать отравление при проглатывании.

- ▶ При случайном попадании вовнутрь организма обратитесь за помощью к врачу.
- ▶ Храните моющие средства и средства по уходу в недоступном для детей месте.

### **⚠ ПРЕДУПРЕЖДЕНИЕ – Опасность взрыва!**

Если одежда была предварительно обработана воспламеняющимися моющими средствами на основе растворителя, ее сушка может привести к взрыву прибора.

- ▶ Перед стиркой тщательно прополощите предварительно обработанную одежду водой.

### **⚠ ОСТОРОЖНО – Опасность травмирования!**

При вставании или опирании на прибор крышка может сломаться.

- ▶ Не допускайте вставания или опирания на прибор.
- При вставании или опирании на открытую дверцу прибор может опрокинуться.
- ▶ Не вставайте и не опирайтесь на открытую дверцу прибора.
  - ▶ Не оставляйте никакие предметы на дверце прибора.
- Не касайтесь вращающегося барабана - это может привести к травмам рук.
- ▶ Дождитесь полной остановки барабана.

### **⚠ ОСТОРОЖНО – Опасность ошпаривания!**

Во время стирки при высокой температуре раствор моющего средства сильно нагревается.

- ▶ Не прикасайтесь к горячему раствору моющего средства.

### **⚠ ОСТОРОЖНО – Опасность химического ожога!**

При открывании кюветы для моющих средств возможно вылетание брызг моющего средства и средств по уходу из прибора. Попадание моющих средств в глаза или на кожу может вызывать раздражение.

- ▶ При попадании моющих средств или средств по уходу в глаза или на кожу промойте их большим количеством чистой воды.
- ▶ При случайном попадании вовнутрь организма обратитесь за помощью к врачу.
- ▶ Храните моющие средства и средства по уходу в недоступном для детей месте.

## 1.6 Безопасная очистка и техобслуживание

### **⚠ ПРЕДУПРЕЖДЕНИЕ – Опасность поражения электрическим током!**

При неквалифицированном ремонте прибор может стать источником опасности.

- ▶ Запрещено технически модифицировать прибор или вносить изменения в его функционал.
- ▶ Ремонтировать прибор разрешается только квалифицированным специалистам.
- ▶ Для ремонта прибора можно использовать только оригинальные запчасти.
- ▶ Во избежание опасностей замена поврежденного сетевого кабеля данного прибора может быть выполнена только производителем или авторизованной им сервисной службой либо лицом, имеющим аналогичную квалификацию.

Проникшая в прибор влага может стать причиной поражения током.

- ▶ Перед выполнением очистки выньте вилку сетевого кабеля из розетки или отключите предохранитель в блоке предохранителей.
- ▶ Не используйте для очистки прибора пароочистители, очистители высокого давления, шланги или душевые установки.

### **⚠ ПРЕДУПРЕЖДЕНИЕ – Опасность травмирования!**

Использование неоригинальных запасных частей и аксессуаров опасно.

- ▶ Используйте только оригинальные запчасти и оригинальные аксессуары производителя.

### **⚠ ПРЕДУПРЕЖДЕНИЕ – Опасность отравления!**

Использование чистящих средств, содержащих растворители, может привести к образованию токсичных паров.

- ▶ Не используйте средства для чистки, в состав которых входят растворители.

---

## 2 Предотвращение материального ущерба

### **ВНИМАНИЕ**

Неправильное обращение с кондиционерами, моющими средствами,

средствами по уходу и чистящими средствами может привести к ухудшению работы прибора.

- ▶ Соблюдайте указания производителей по дозированию.

Превышение максимального объёма загрузки ухудшает работу прибора.

- ▶ Соблюдайте и не превышайте максимальный объём загрузки для каждой программы.

→ "Программы", Страница 24

Безопасность прибора во время транспортировки обеспечивают транспортировочные крепления.

Не снятые транспортировочные крепления могут привести к материальному ущербу и повреждению оборудования.

- ▶ Перед вводом в эксплуатацию полностью снимите все транспортировочные крепления и сохраните их.
- ▶ В целях предотвращения повреждений при последующей транспортировке прибора обязательно установите все транспортировочные крепления до начала транспортировки.

Неправильное подключение шланга подачи воды может привести к материальному ущербу.

- ▶ Затяните резьбовые соединения на шланге подачи воды вручную.
- ▶ По возможности подсоедините шланг подачи воды к водопроводному крану напрямую, без использования дополнительных соединительных элементов, таких как переходники, удлинители, клапаны и т.п.
- ▶ Корпус клапана шланга подачи воды установлен герметично и не подвергается воздействию внешних сил.
- ▶ Убедитесь, что внутренний диаметр крана составляет не менее 17 мм.
- ▶ Убедитесь, что длина резьбы на соединении с водопроводным краном составляет не менее 10 мм.

Недостаточное или чрезмерное давление воды может отрицательно повлиять на функции прибора.

- ▶ Давление воды в системе водоснабжения должно составлять не

менее 100 кПа (1 бар) и не более 1000 кПа (10 бар).

- ▶ Если давление воды превышает указанное максимальное значение, между подключением питьевой воды и комплектом шлангов прибора необходимо установить редукционный клапан.
- ▶ Не подключайте прибор к смесителю безнапорного прибора для нагрева воды.

Модифицированные или повреждённые шланги подачи воды могут привести к материальному ущербу и повреждению прибора.

- ▶ Не перегибайте, не пережимайте, не модифицируйте и не обрезайте шланги подачи воды.
- ▶ Используйте только шланги для воды, входящие в комплект прибора, или оригинальные запасные шланги.
- ▶ Не используйте уже бывшие в использовании шланги подачи воды.

Эксплуатация прибора с грязной или слишком горячей водой может привести к материальному ущербу или повреждению прибора.

- ▶ Подключайте прибор только к водопроводной сети холодного водоснабжения.

Неподходящие чистящие средства могут повредить поверхности прибора.

- ▶ Не используйте агрессивные или абразивные чистящие средства.
- ▶ Не используйте чистящие средства с большим содержанием спирта.
- ▶ Не используйте жесткие мочалки или губки.
- ▶ Протирайте прибор только мягкой влажной тряпкой.
- ▶ При контакте с прибором немедленно удалите все остатки моющего средства, распыленных веществ или других загрязнений.

## 3 Защита окружающей среды и экономия

### 3.1 Утилизация упаковки

Упаковочные материалы экологически безопасны и могут использоваться повторно.

- ▶ Утилизируйте отдельные части, предварительно рассортировав их.

### 3.2 Экономия энергии и ресурсов

При соблюдении этих указаний прибор будет расходовать меньше электроэнергии и воды.

- Используйте программы с низкими температурами и более длительной продолжительностью стирки, а также соблюдайте максимальный объем загрузки. → *Страница 24*
- Дозируйте моющее средство в зависимости от степени загрязнения белья. Дозирование моющего средства
- Температуру стирки белья лёгкой и обычной степени загрязнения можно уменьшить.
- Если после стирки вы намерены сушить бельё в сушильной машине, необходимо установить максимальную скорость отжима.
- Стирайте бельё без предварительной стирки.

### 3.3 Режим экономии энергии

Если вы не пользуетесь прибором в течение непродолжительного времени, он автоматически переключается в режим энергосбережения. Все индикаторы гаснут, а II ▶ мигает.

Режим экономии электроэнергии завершается при повторном использовании прибора.

Если вы не пользуетесь прибором в течение длительного времени, он ав-

томатически переключается в режим готовности/ожидания.

## 4 Установка и подключение

### 4.1 Распаковка прибора

#### ВНИМАНИЕ

Оставшиеся в барабане предметы, не предназначенные для эксплуатации прибора, могут стать причиной материального ущерба и повреждения прибора.

- ▶ Выньте эти предметы и прилагаемые аксессуары из барабана перед использованием.

1. Снимите с прибора весь упаковочный материал и защитную плёнку. → *"Утилизация упаковки", Страница 11*
2. Проверьте прибор на отсутствие видимых повреждений.
3. Откройте дверцу. → *Страница 30*
4. Выньте принадлежности из барабана.
5. Закройте дверцу.

### 4.2 Комплектация

После распаковки проверьте все детали на отсутствие транспортных повреждений, а также комплектность поставки.

#### ВНИМАНИЕ

Эксплуатация с неполным комплектом принадлежностей или с неисправными принадлежностями может повлиять на работу прибора или привести к материальному ущербу и повреждению прибора.

- ▶ Не используйте прибор с неполным комплектом принадлежностей или с неисправными принадлежностями.

## ru Установка и подключение

- ▶ Перед использованием прибора замените соответствующие принадлежности.  
→ "Аксессуары", Страница 28

**Примечание:** На производстве был выполнен функциональный тест прибора. Из-за этого на приборе могут остаться пятна от воды.

В комплект поставки входят:

- Стиральная машина
- Сопроводительная документация
- Транспортные крепления
- Пластиковая накладка<sup>1</sup>

### 4.3 Требования к месту установки

#### ⚠ ПРЕДУПРЕЖДЕНИЕ

##### Опасность поражения электрическим током!

Прибор содержит детали под напряжением.

Прикосновение к деталям под напряжением опасно.

- ▶ Запрещается эксплуатировать прибор без верхней крышки.

#### ⚠ ПРЕДУПРЕЖДЕНИЕ

##### Опасность травмирования!

При эксплуатации на цоколе прибор может опрокинуться.

- ▶ Перед началом эксплуатации необходимо установить ножки прибора на цоколь с помощью крепежных планок → Страница 28 производителя.

#### ВНИМАНИЕ

Остатки воды могут повредить прибор при замерзании.

- ▶ Не устанавливайте и не эксплуатируйте прибор на открытом воздухе и/или в местах, где существует угроза замерзания.

Остатки воды могут выливаться при наклоне прибора под углом более

40°, что может привести к материальному ущербу.

- ▶ Наклоняйте прибор с осторожностью.
- ▶ Транспортируйте прибор в вертикальном положении.

#### Место установки Требования

##### Подставка



Закрепите прибор с помощью специальных накладок → Страница 28.

##### Деревянная опора

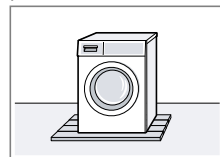

Установите прибор на надежно привинченную к полу влагозащитную деревянную подставку (толщиной не менее 30 мм).

##### Кухонный гарнитур

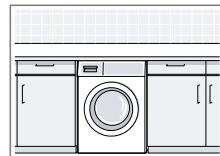

Прибор можно устанавливать в нишу только под сплошной столешницей, жёстко закреплённой на соседних шкафчиках. Требуемая ширина ниши: 60 см.

##### На стене

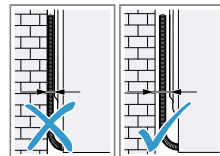

Не прокладывайте сетевые кабели и шланги между стеной и прибором.

### 4.4 Снятие транспортных креплений

Безопасность прибора во время транспортировки обеспечивают

<sup>1</sup> Количество пластиковых накладок зависит от модели.

транспортничные крепления на задней стенке прибора.

**Примечание:** Храните винты транспортничных креплений и втулки в надежном месте для использования при последующей транспортничке.

1. Выньте шланг ① и сетевой кабель ② из креплений.

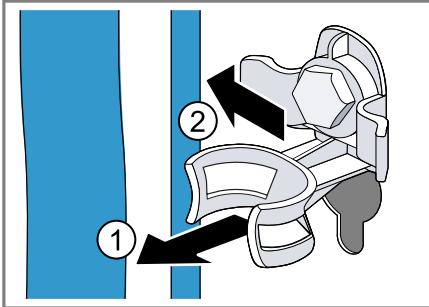

2. Выверните ① и снимите ② винты всех 4 транспортничных креплений при помощи гаечного ключа на 13.

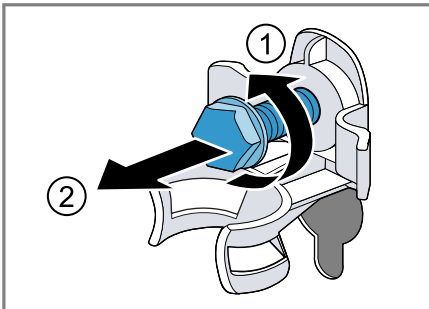

3. Снимите 4 втулки.

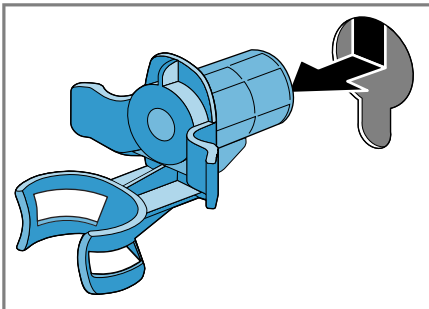

4. Установите и сдвиньте пластиковые наклейки вниз.

#### Указания

- Обратите внимание на количество пластиковых наклеек, входящих в комплект поставки
- Если в комплект поставки входят четыре пластиковые наклейки, вставьте их в четыре отверстия для транспортничных креплений.

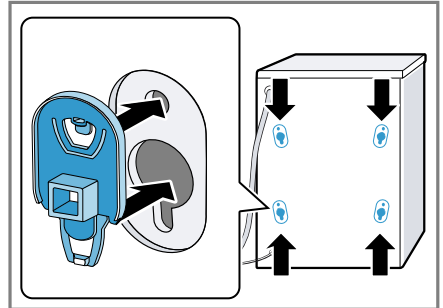

- Если в комплект поставки входит одна пластиковая наклейка, вставьте ее в нижнее левое отверстие транспортничного крепления.

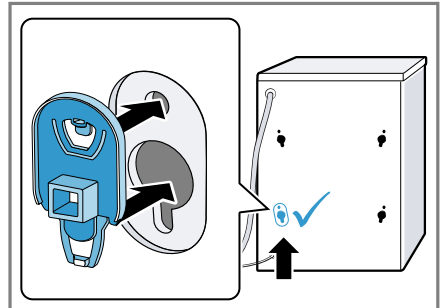

**Примечание:** Для установки транспортничных креплений на прибор в целях транспортнички выполните эти действия в обратном порядке.

## 4.5 Подключение прибора к сети

### Шланг подачи воды подсоедините к водопроводному крану

#### ⚠ ПРЕДУПРЕЖДЕНИЕ

#### Опасность поражения электрическим током!

Прибор содержит детали под напряжением.

Прикосновение к деталям под напряжением опасно.

- ▶ Не погружайте в воду электрический клапан AquaStop.

#### ВНИМАНИЕ

Неправильное подключение шланга подачи воды может привести к материальному ущербу.

- ▶ Затяните резьбовые соединения на шланге подачи воды вручную.

1. Подключите шланг подачи воды к водопроводному крану (26,4 мм = 3/4").

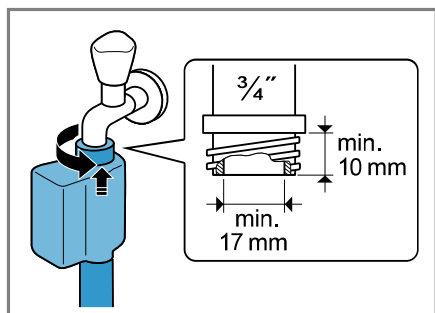

2. Осторожно откройте водопроводный кран и убедитесь в герметичности точек соединения.

### Варианты подключения слива воды

Эта информация поможет вам подключить прибор к канализации.

#### ВНИМАНИЕ

При откачивании сливной шланг находится под давлением и может отсо-

единиться от установленного места подключения.

- ▶ Обезопасьте сливной шланг от случайного отсоединения.

Если слив засорен или перекрыт, застаившиеся сточные воды могут попасть обратно в прибор.

- ▶ Во время эксплуатации прибора убедитесь, что сточные воды стекают быстро и устраните засор.

**Примечание:** Учитывайте высоту откачивания.

Максимальная высота откачивания составляет 100 см.

<p>Сифон</p>	<p>Зафиксируйте соединение хомутом (24-40 мм).</p>
<p>Раковина</p>	<p>Зафиксируйте и закрепите сливной шланг скобой. → "Аксессуары", Страница 28</p>
<p>Пластиковая труба с резиновой муфтой или водосток</p>	<p>Зафиксируйте и закрепите сливной шланг скобой. → "Аксессуары", Страница 28</p>

### Подключение прибора к электросети

**Примечание:** Для эксплуатации данного прибора электропроводка в домашних условиях должна соответствовать местным законодательным требованиям и правилам техники безопасности и должна быть оснащена устройством защитного отключения.

1. Вставьте вилку сетевого кабеля прибора в розетку, расположенную вблизи прибора. Параметры подключения прибора содержатся в разделе технических данных → *Страница 51*.
2. Проверьте прочность подключения вилки сетевого кабеля.

## 4.6 Выравнивание прибора

Чтобы снизить уровень шума и вибрации и предотвратить перемещение прибора, правильно выровняйте прибор.

1. Отверните контргайки по часовой стрелке при помощи гаечного ключа на 17.

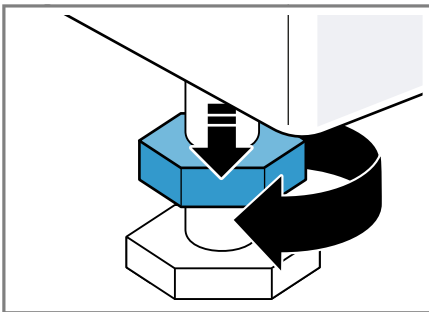

2. Выравнивание прибора осуществляется путем вворачивания и выворачивания регулируемых ножек. Проверьте выравнивание по уровню.



Все ножки прибора должны прочно стоять на полу.

3. Затяните контргайки ключом на 17 таким образом, чтобы они плотно прилегали к корпусу прибора.

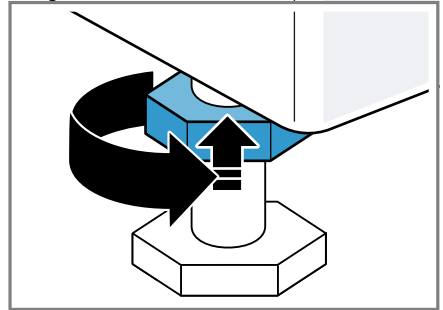

При этом придерживайте ножку и не переставляйте ее по высоте.

## 5 Перед первым использованием

Подготовьте прибор к использованию.

### 5.1 Запуск холостого цикла стирки

Перед отправкой с завода прибор прошел функциональную проверку. Чтобы слить воду, оставшуюся после проверки, выполните первую стирку без белья.

1. Нажмите  $\phi$ .  
Процесс включения занимает несколько секунд.
2. Установите программу **Cottons 90°C** (Хлопок 90°C) или выберите программу для очистки барабана в приложении Home Connect.
3. Закройте дверцу.
4. Выдвиньте кювету для моющих средств.

**ru** Перед первым использованием

- 5.** Залейте примерно 1 л водопроводной воды в ячейку II.

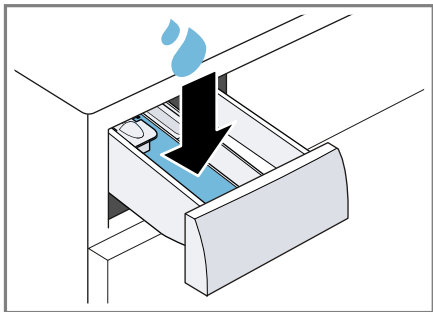

- 6.** Добавьте универсальное моющее средство с кислородным отбеливателем в ячейку II.

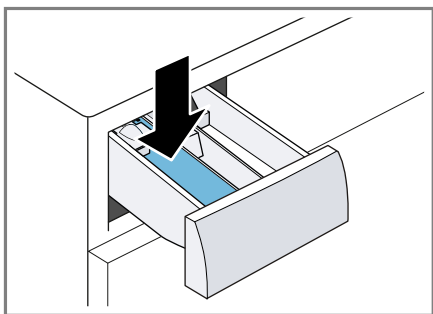

Во избежание пенообразования для слабо загрязненного белья ис-

пользуйте только половину рекомендованного количества моющего средства. Не используйте моющее средство для стирки шерсти или деликатного белья.

- 7.** Задвиньте кювету для моющих средств на место.  
**8.** Запуск программы.  
→ *Страница 32*  
**9.** Запустите первую стирку или нажмите  $\phi$ , чтобы перевести прибор в режим ожидания (Standby).  
→ *"Стандартное управление", Страница 29*

## 6 Знакомство с прибором

### 6.1 Прибор

Здесь приведен обзор составных частей прибора.

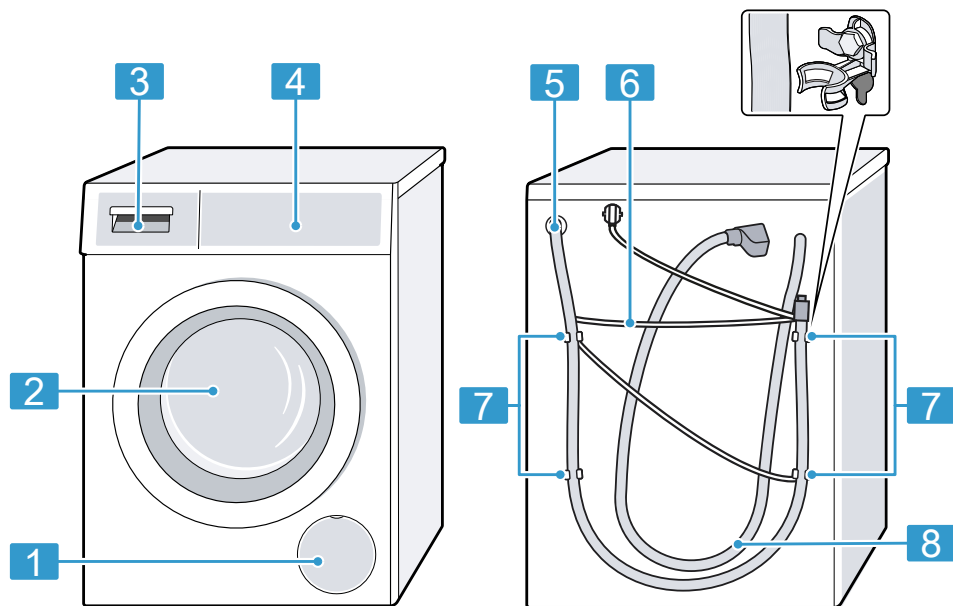

В зависимости от типа прибора отдельные детали на рисунке могут отличаться, например, по цвету и форме.

**1** Крышка для техобслуживания откачивающего насоса  
→ Страница 37

**2** Дверца → Страница 30

**3** Кювета для моющих средств  
→ Страница 17

**4** Панель управления  
→ Страница 18

**5** Сливной шланг → Страница 14

**6** Сетевой кабель → Страница 14

**7** Транспортировочные крепления

**8** Шланг подачи воды  
→ Страница 14

### 6.2 Кювета для моющих средств

**Примечание:** Соблюдайте указания производителя по использованию и

## ru Знакомство с прибором

дозированию моющих средств и средств по уходу, а также учитывайте описание программ.

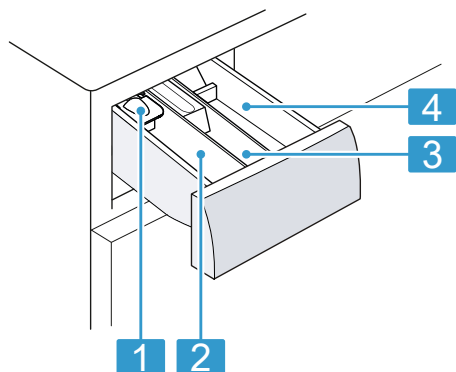

- 1 Дозатор для жидких моющих средств → Страница 30
- 2 Ячейка II: моющее средство для основного цикла стирки
- 3 Ячейка ☼: кондиционер
- 4 Ячейка I: моющее средство для предварительной стирки

## 6.3 Панель управления

Настроить все функции прибора и получить информацию о его рабочем состоянии можно через панель управления.

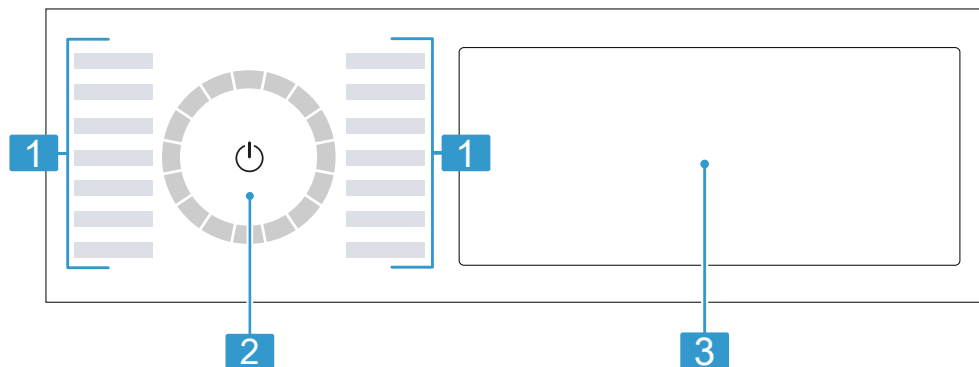

- 1 Программы → Страница 24
- 2 Переключатель программ → Страница 29
- 3 Кнопки → Страница 21 и дисплей → Страница 19

## 6.4 Логика управления

Некоторые зоны дисплея действуют как кнопки и реагируют на касание. Активация, деактивация или изменение установок происходит путем нажатия кнопок. Активированные установки выделяются на дисплее светлым цветом.

**ВНИМАНИЕ**

Воздействие на дисплей с применением силы может привести к его повреждению.

- ▶ Не касайтесь дисплея острыми предметами.
- ▶ Не нажимайте на дисплей колющими или режущими предметами.

**Отображение или скрытие дополнительных кнопок**

Некоторые кнопки скрыты для сокращения количества элементов индикации на дисплее. Когда на дисплее отображаются дополнительные кнопки, вы можете активировать или деактивировать соответствующие настройки.

1. Чтобы просмотреть дополнительные кнопки, однократно нажмите **More**.

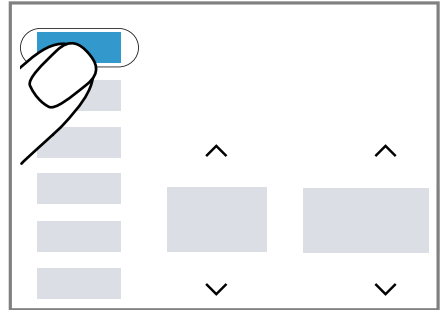

- ✓ На дисплее отображаются все дополнительные кнопки.

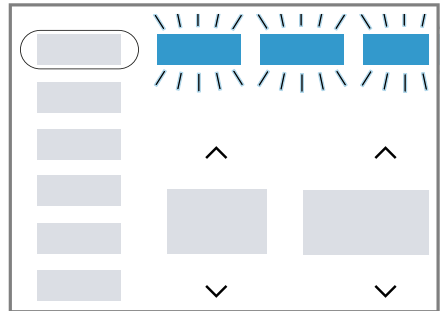

2. Чтобы скрыть дополнительные кнопки, снова однократно нажмите **More**.

**Изменение установочных значений**

При активации определенных настроек на дисплее отображаются кнопки выбора, и вы можете изменить установочное значение.

- ▶ Нажмите на кнопки выбора → *Страница 22*.  
На дисплее отображается установочное значение.

**7 Дисплей**

На дисплее отображаются текущие установочные значения, опции для выбора или текстовые указания.

## ru Дисплей

В зависимости от статуса программы на дисплее отображаются указания в зоне 88:88, например, E пд.

**Примечание:** После обновления ПО могут стать доступны дополнительные функции. → *Страница 34*



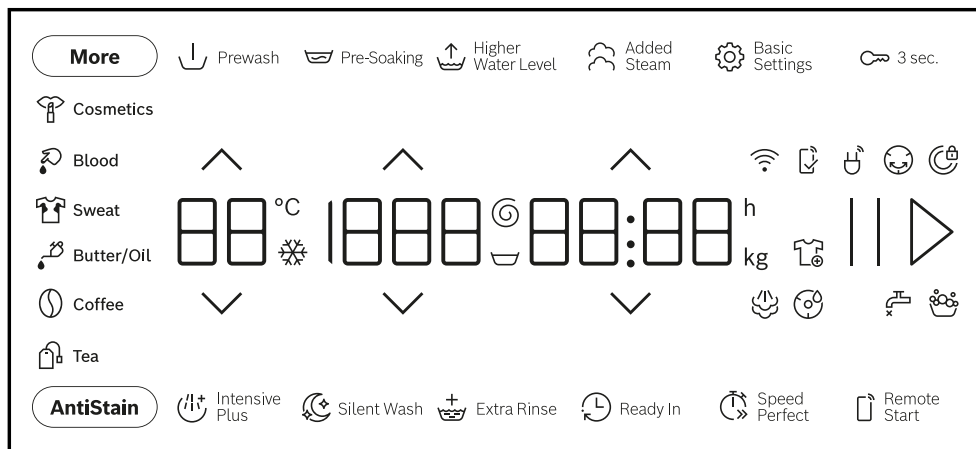







Дополнительная информация о выходе обновления ПО появится в приложении Home Connect.



Пример индикации на дисплее

Индикация	Описание
0:40 <sup>1</sup>	Предположительная продолжительность программы или оставшееся время выполнения программы в часах и минутах.
10 h <sup>1</sup>	Время окончания программы → "Клавиши", <i>Страница 22</i>
9,0 <sup>1</sup>	Рекомендация по максимальному объему загрузки для установленной программы в кг.
☒ - 1400	Установленная скорость отжима в об/мин. → <i>Страница 22</i> 0: без окончательного отжима, только слив ☒: без полоскания, без слива
❄ - 90	Установленная температура в °C. → <i>Страница 22</i> ❄ (холодная)
End	Статус программы: Завершение программы
☁	Статус программы: Отпаривание
🩸 Blood	Вид пятен «Кровь» активирован.
☕ Coffee	Вид пятен «Кофе» активирован.
💧 Cosmetics	Вид пятен «Косметика» активирован.

<sup>1</sup> Пример

Индикация	Описание
 Sweat	Вид пятен «Пот» активирован.
 Butter/Oil	Вид пятен «Жир пищевой/масло» активирован.
 Tea	Вид пятен «Чай» активирован.
	мигает: Требуется очистка барабана. Выполните программу Cottons 90°C  (Хлопок 90°C) для очистки и ухода за барабаном и баком для раствора мощного средства. → <i>"Очистка барабана", Страница 36</i>
	<ul style="list-style-type: none"> <li>■ горит: прибор подключен к домашней сети по Wi-Fi.</li> <li>■ мигает: прибор пытается подключиться к домашней сети по Wi-Fi.</li> </ul> → <i>"Home Connect", Страница 33</i>
	Прибор распознал слишком много пены. → <i>" или сильное пенообразование.", Страница 43</i>
	<ul style="list-style-type: none"> <li>■ горит: дверца заблокирована. <ul style="list-style-type: none"> <li>– Можно разблокировать дверцу для дозагрузки белья. → <i>"Дозагрузка белья", Страница 32</i></li> <li>– Можно прервать выполнение программы для открытия дверцы. → <i>"Отмена программы", Страница 32</i></li> </ul> </li> <li>■ мигает: дверца не закрыта.</li> </ul>
	<ul style="list-style-type: none"> <li>■ Нет давления воды.</li> <li>■ Слишком низкое давление воды в водопроводном кране.</li> </ul>
E:35 <sup>1</sup>	Код ошибки, индикация ошибки, сигнал. → <i>Страница 41</i>

## 8 Клавиши

### Указания

- После обновления ПО могут стать доступны дополнительные функции.  
→ *Страница 34*  
Дополнительная информация о выходе обновления ПО появится в приложении Home Connect.
  - Дополнительные функции и установки доступны в приложении Home Connect. Некоторые установки можно настроить только в приложении Home Connect.
- Некоторые кнопки скрыты для сокращения количества элементов индикации на дисплее. Вы можете установить отображение этих дополнительных кнопок на дисплее. → *Страница 19*
- Выбор установок программы зависит от выбранной программы.

<sup>1</sup> Пример

Кнопка	Выбор	дополнительная информация
II ▷	<ul style="list-style-type: none"> <li>■ запустить</li> <li>■ отменить</li> <li>■ приостановить</li> </ul>	<p>Запустить, отменить или приостановить программу.</p> <p>Когда отображается II, вы можете приостановить выполнение программы. Когда отображается ▷, вы можете запустить выполнение программы.</p>
<p>∧</p> <p>∨</p>	Выбор нескольких установок	Для изменения установок нажимайте кнопку ∧ или ∨ до тех пор, пока на дисплее не появится необходимая установка.
⊞ SpeedPerfect	<ul style="list-style-type: none"> <li>■ Активация</li> <li>■ Деактивация</li> </ul>	<p>Активируйте или деактивируйте сокращенную продолжительность программы.</p> <p><b>Примечание:</b> Расход электроэнергии повышается. Это не влияет на результат стирки.</p>
⊞ Intensive Plus	<ul style="list-style-type: none"> <li>■ активировать</li> <li>■ деактивировать</li> </ul>	<p>Включить или отключить более длительную стирку.</p> <p>Продолжительность программы увеличивается на срок до 30 минут.</p> <p>Подходит для стирки сильно загрязнённого белья.</p>
AntiStain	Выбор нескольких установок	Выберите тип пятен. Температура, движение барабана и время замачивания будут адаптированы к типу пятен.
⊞ Ready In	до 24 часов	<p>Установите время окончания программы.</p> <p>Продолжительность программы определена в виде заданного количества часов.</p> <p>После запуска программы отображается продолжительность программы.</p> <p><b>Примечание:</b> Нажимайте ∧ или ∨, пока на дисплее не появится необходимая установка.</p>
∧ ∨	⊞ - 90	Установите температуру. Установленная температура в °C.
∧ ∨	∩ - 1400	<p>Изменить скорость отжима или активировать ∩ (без отжима).</p> <p>Установленная скорость отжима в об/мин.</p> <p>В результате установки ∩ по завершении стирки вода не сливается и отжим</p>

Кнопка	Выбор	дополнительная информация
⏻	<ul style="list-style-type: none"> <li>■ включить</li> <li>■ Режим готовности/ожидания</li> <li>■ Повторное включение прибора</li> </ul>	<p>отключается. По завершении полоскания белье остается лежать в воде.</p> <p>Включите прибор или переключите в режим готовности/ожидания. Если панель управления не реагирует, нажмите и удерживайте ⏻ около 5 секунд, чтобы перезапустить прибор. → "Дисплей и кнопки не реагируют на нажатие.", Страница 44</p>
⏻ Remote Start	<ul style="list-style-type: none"> <li>■ активировать</li> <li>■ деактивировать</li> <li>■ Открыть меню установок Home Connect</li> </ul>	<p>Активация или деактивация дистанционного запуска. → Страница 34</p>
⌚ 3 sec.	<ul style="list-style-type: none"> <li>■ Активация</li> <li>■ деактивировать</li> </ul>	<p>→ "Блокировка для безопасности детей", Страница 33</p>
⚙ Basic Settings	<p>Выбор нескольких установок</p>	<p>→ "Базовые установки", Страница 35</p>
More	<ul style="list-style-type: none"> <li>■ Отображение или скрытие дополнительных кнопок</li> </ul>	<ul style="list-style-type: none"> <li>■ Коротким нажатием кнопки можно установить скрытие или отображение кнопок. → "Отображение или скрытие дополнительных кнопок", Страница 19</li> </ul>
⏻ Prewash	<ul style="list-style-type: none"> <li>■ активировать</li> <li>■ деактивировать</li> </ul>	<p>Активировать или деактивировать предварительную стирку, например, для стирки сильно загрязненного белья.</p> <p><b>Примечание:</b> Залейте моющее средство для предварительной стирки в ячейку I, а моющее средство для основной стирки в ячейку II кюветы для моющих средств. → "Кювета для моющих средств", Страница 17</p>
👑 Extra Rinse	<ul style="list-style-type: none"> <li>■ активировать</li> <li>■ деактивировать</li> </ul>	<p>Активировать или деактивировать дополнительный цикл полоскания. Рекомендовано при чувствительной коже или в местностях с очень мягкой водой.</p>
🔇 Silent Wash	<ul style="list-style-type: none"> <li>■ активировать</li> <li>■ деактивировать</li> </ul>	<p>Активировать или деактивировать тихий режим, например, для использования в ночное время. Сигналы управления и сигналы сообщений деактивируются, и прибор адап-</p>

Кнопка	Выбор	дополнительная информация
		тируется к работе в тихом режиме, например, за счет сокращения количества оборотов барабана.
⤵ Higher Water Level	<ul style="list-style-type: none"> <li>■ активировать</li> <li>■ деактивировать</li> </ul>	Стирка в большом количестве воды. Рекомендовано для особо чувствительной кожи и более бережного ухода.
☞ Pre-Soaking	<ul style="list-style-type: none"> <li>■ активировать</li> <li>■ деактивировать</li> </ul>	<p>Активировать или деактивировать замачивание.</p> <p>→ "Замачивание белья", Страница 32</p> <p>Перед основным циклом стирки бельё остаётся лежать в воде.</p> <p>Для белья с особо стойкими загрязнениями.</p> <p>После замачивания программа приостанавливается на 15 минут для добавления белья.</p>







## 9 Программы





### Указания

- На этикетках по уходу за изделиями приведена дополнительная информация по выбору программы.  
→ "Символы на этикетках по уходу за изделиями", Страница 29
- Благодаря температурной установке программы не превышает рекомендуемая температура, указанная на этикетке. Достижимая в приборе температура может отличаться от установленной. Наилучший результат стирки достигается при оптимальной эффективности потребления энергии.
- После обновления ПО могут стать доступны дополнительные функции.  
→ Страница 34  
Дополнительная информация о выходе обновления ПО появится в приложении Home Connect.

Программа	Описание	макс. загрузка кг
Cottons ⚙ (Хлопок)	Стирка прочных текстильных изделий из хлопка и льна. Подходит в качестве короткой программы для текстильных изделий средней степени загрязнения, если активировано ⚙ SpeedPerfect.	9,0 5,0 <sup>1</sup>

<sup>1</sup> ⚙ SpeedPerfect активировано

Программа	Описание	макс. загрузка кг
	Программные установки: <ul style="list-style-type: none"> <li>■ макс. 90 °C</li> <li>■ макс. 1400 об/мин</li> </ul>	
 Cottons Eco  (Хлопок Эко)	Стирка прочных текстильных изделий из хлопка и льна. Энергосберегающая программа. <b>Примечание:</b> Для экономии энергии фактическая температура стирки может отличаться от установленной. Результат стирки соответствует требованиям законодательства. Программные установки: <ul style="list-style-type: none"> <li>■ макс. 90 °C</li> <li>■ макс. 1400 об/мин</li> </ul>	9,0
Easy Care  (Синтетика)	Стирка текстильных изделий из синтетики. Программная установка: <ul style="list-style-type: none"> <li>■ макс. 60 °C</li> <li>■ макс. 1400 об/мин</li> </ul>	4,0
Mix  (Смеш./ Быстр.)	Стирка текстильных изделий из хлопка, льна и синтетики. Подходит для белья легкой степени загрязнения. Программные установки: <ul style="list-style-type: none"> <li>■ макс. 60 °C</li> <li>■ макс. 1400 об/мин</li> </ul>	4,0
Delicates/Silk  (Тонкое бельё/ Шёлк)	Стирка деликатных текстильных изделий, предназначенных для стирки, из шелка, вискозы и синтетики. Используйте средство для стирки тонкого белья или шелка. <b>Примечание:</b> Стирайте особенно деликатные текстильные изделия или изделия с крючками, пуговицами или скобами в сетке для белья. <b>Рекомендация:</b> Благодаря бережной обработке белья предупреждается истирание текстильных и микропластиковых волокон. Программные установки: <ul style="list-style-type: none"> <li>■ макс. 40 °C</li> <li>■ макс. 800 об/мин</li> </ul>	2,0
 Wool  (Вовна)	Стирка текстильных изделий из шерсти или с шерстью в составе, пригодных для ручной или машинной стирки.	2,0

Программа	Описание	макс. загруз- ка кг
	<p>Чтобы избежать усадки белья, барабан очень бережно перемещает текстильные изделия, выдерживая длинные паузы.</p> <p>Используйте средство для стирки шерсти.</p> <p>Программные установки:</p> <ul style="list-style-type: none"> <li>■ макс. 40 °C</li> <li>■ макс. 800 об/мин</li> </ul>	
 Rinse (Полоскание)	<p>Полоскание с последующим отжимом и сливом воды.</p> <p>Программные установки: макс. 1400 об/мин</p>	-
 Spin/Drain  (Отжим/Слив)	<p>Отжим и слив воды.</p> <p>Если требуется только слив воды, активируйте 0. Белье не будет отжиматься.</p> <p>Программные установки: макс. 1400 об/мин</p>	-
App  (Доп. Программы)	<p>Выберите дополнительные программы непосредственно через приложение Home Connect.</p> <p>Описание программ приведено в приложении Home Connect.</p> <p><b>Примечание:</b> Ваш прибор должен быть подключен к домашней сети и зарегистрирован в вашем приложении Home Connect. → <i>Страница 33</i></p>	-
 Hygiene Plus (Гигиена)	<p>Стирка прочных текстильных изделий из хлопка и льна.</p> <p>Подходит для аллергиков и стирки изделий с повышенными требованиями к гигиене.</p> <p><b>Примечание:</b> Достигнутая заданная температура остается постоянной в течение всего процесса стирки.</p> <p>Программные установки:</p> <ul style="list-style-type: none"> <li>■ макс. 60 °C</li> <li>■ макс. 1400 об/мин</li> </ul>	6,5
 Shirts (Рубашки/Блузы)	<p>Стирка не требующих глажения рубашек/блузок из хлопка, льна и синтетики.</p> <p><b>Примечание:</b> Для стирки тонкого белья или рубашек/блузок из шёлка или чувствительных материалов выберите программу Delicates/Silk  (Тонкое бельё/Шёлк).</p> <p>Программные установки:</p> <ul style="list-style-type: none"> <li>■ макс. 60 °C</li> <li>■ макс. 800 об/мин</li> </ul>	2,0

Программа	Описание	макс. загрузка кг
☁ Steam (Отпаривание)	<p>Подходит для рубашек, футболок и аналогичных изделий из хлопка и льна.</p> <p>В программе используется пар для отпаривания и прогрева сухих вещей. В результате смягченную и слегка увлажненную ткань можно погладить с меньшими усилиями или просто развесить для досушивания.</p> <p>Максимальная загрузка для программы – пять рубашек или пять футболок.</p> <p>Активируйте ☁ SpeedPerfect, если вы хотите обработать паром только один предмет одежды.</p> <p><b>Указания</b></p> <ul style="list-style-type: none"> <li>■ Сразу по окончании программы повесьте сушиться теплую влажную одежду или прогладьте ее.</li> <li>■ Текстильные изделия не стираются и не чистятся. Не используйте моющее средство или средство по уходу.</li> <li>■ Горячий пар может повредить некоторые типы тканей.</li> </ul> <p>Программа не подходит для верхней одежды или изделий из шелка и шерсти, например, джемперов.</p>	– <sup>1</sup>
☒ Duvet (Одеяла Пух.)	<p>Стирка подушек с наполнителем из синтетического волокна, стеганых одеял или пуховых изделий. Большие изделия стирайте отдельно.</p> <p>Используйте средство для стирки пуховых изделий или тонкого белья.</p> <p>Экономно дозируйте средство.</p> <p>Не используйте кондиционер.</p> <p><b>Примечание:</b> Перед стиркой сверните изделие в рулон и удалите из него воздух, чтобы избежать чрезмерного пенообразования.</p> <p>Программные установки:</p> <ul style="list-style-type: none"> <li>■ макс. 60 °C</li> <li>■ макс. 1200 об/мин</li> </ul>	2,5
☉☉ Super 15'/30' (Супер 30'/15')	<p>Стирка текстильных изделий из хлопка и синтетики. Короткая программа для небольших партий легко белья легкой степени загрязнения.</p>	4,0 2,0 <sup>2</sup>

<sup>1</sup> Стирка невозможна<sup>2</sup> ☁ SpeedPerfect активировано

Программа	Описание	макс. загрузка кг
	<p>Продолжительность программы составляет прим. 30 минут.</p> <p>Для сокращения продолжительности программы на 15 минут активируйте  SpeedPerfect. Максимальный объем загрузки уменьшается до 2,0 кг.</p> <p>Программные установки:</p> <ul style="list-style-type: none"> <li>▪ макс. 40 °C</li> <li>▪ макс. 1200 об/мин</li> </ul>	

## 10 Аксессуары

Используйте оригинальные аксессуары. Они адаптированы к данному прибору.

**Рекомендация:** Некоторые принадлежности доступны в других цветах. Обратитесь в сервисную службу. → *Страница 48*

	Применение	Номер для заказа
Удлинитель шланга подачи воды	Удлинитель шланга подвода воды / шланга Aquastop (2,50 м).	WMZ2381
Удлинение сливного шланга	Удлинение сливного шланга (2,20 м).	11057910
Накладки для крепления	Повышение устойчивости прибора.	WMZ2200
Колено	Фиксация сливного шланга.	00655300
Вставка для дозирования жидкого моющего средства	Дозирование жидкого моющего средства.	00605740
Помост	Установите прибор на возвышении, чтобы облегчить его загрузку и разгрузку.	WMZPW20W

## 11 Стирка

### 11.1 Подготовка белья

#### ВНИМАНИЕ

Предметы, оставленные в белье, могут повредить бельё и барабан.

- ▶ Удалите все предметы из карманов одежды.

#### Примечание





Для защиты прибора и белья подготовьте белье.

- Вычистите землю и песок
- Рассортируйте белье по цвету и типу ткани, учитывая информацию на этикетках по уходу за изделиями
- Застегните застёжки на молниях, липучках, а также крючки и пуговицы

- Свяжите тканевые ремни, ленты и шнуры
- Снимите ролики и металлические полоски со штор
- стирайте небольшие изделия или вещи из деликатных тканей в мешке-сетке для стирки
- Старайтесь стирать большие и маленькие изделия вместе
- Белье со свежими пятнами стирайте сразу
- Предварительно обработайте белье с застарелыми пятнами и постирайте несколько раз
- Кладите белье в барабан в расправленном виде
- Белье, предварительно обработанное хлорсодержащим отбеливателем, следует несколько раз прополоскать перед загрузкой в барабан

## 11.2 Символы на этикетках по уходу за изделиями

### Символы на этикетках по уходу (стирке) за текстильными изделиями

Символ	Рекомендуемая программа
	Хлопок (стандартная)
	Синтетика (бережная)
	Тонкое белье/шелк для ручной стирки (особенно щадящая)
	Шерсть (ручная стирка)
	(не предназначено для машинной стирки)

## 12 Моющие средства и средства по уходу

Правильный выбор моющих средств, средств по уходу и их использование позволит защитить прибор и бельё. Информация производителя об использовании и дозированию приведена на упаковке.

### Указания

- используйте только жидкие моющие средства, которые могут стекать в машину самостоятельно
- Не смешивайте различные жидкие моющие средства
- Не смешивайте моющее средство и кондиционер
- Не используйте средств с истекшим сроком годности, а также сильно загустевшие продукты.
- не используйте средства, в состав которых входят растворители, едкие или газообразующие средства
- не используйте хлорсодержащие отбеливатели
- Экономно применяйте красители, соли разъедают поверхности из нержавеющей стали
- Ни в коем случае не используйте в приборе средства для обесцвечивания

## 13 Стандартное управление

### 13.1 Включение прибора

**Примечание:** После подключения к электросети при первом включении прибора процесс приведения в рабочий режим занимает до одной минуты.

**Требование:** Прибор установлен и подключен надлежащим образом.

→ Страница 11

- ▶ Нажмите  $\phi$ .  
Процесс включения занимает несколько секунд.

**Примечание:** Подсветка барабана гаснет автоматически.

## 13.2 Установка программы

1. Нажмите на необходимую программу.  
→ "Программы", Страница 24

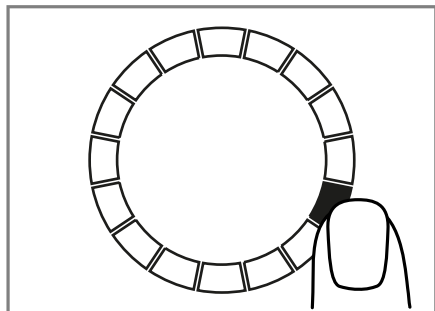

- ✓ На дисплее отображаются установки для программы.
2. Отрегулируйте установки.  
→ "Клавиши", Страница 21  
Учитывайте информацию по теме Логика управления → Страница 18.  
Выбранные установки не сохраняются навсегда для программы.

## Установка дополнительных программ

**Требование:** Номе Connect настроено. → Страница 33

1. Установите программу **App**  $\boxtimes$  (Доп. Программы).
  - ✓  $\boxtimes$  **Remote Start** мигает.
2. Нажмите  $\boxtimes$  **Remote Start**.
- ✓ В приложении Номе Connect отображаются варианты программ.
3. Установите программу в приложении Номе Connect.
4. При необходимости отрегулируйте установки программ.  
→ "Клавиши", Страница 21
5. Запуск программ.  
→ Страница 32

## 13.3 Открытие дверцы

1. Возьмитесь за низ ручки и потяните дверцу.

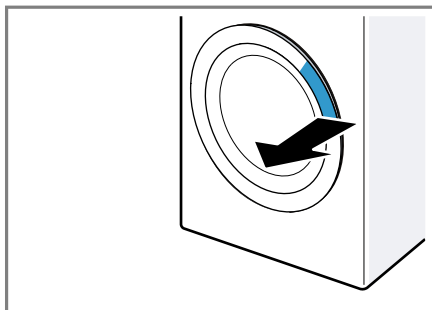

2. Откройте дверцу.

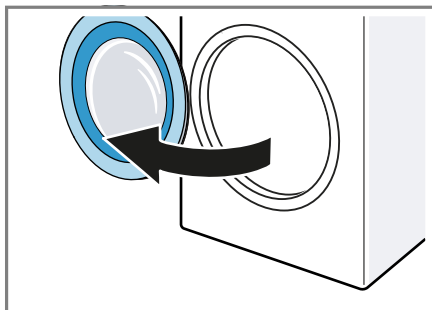

## 13.4 Загрузка белья

**Примечание:** Для предотвращения сминания учитывайте максимальную загрузку для программы.  
→ "Программы", Страница 24

### Требования

- Белье подготовлено и отсортировано.  
→ "Стирка", Страница 28
  - Барабан пуст.
1. Откройте дверцу. → Страница 30
  2. Загрузите белье в барабан.
  3. Закройте дверцу.  
Убедитесь, что белье не зажато дверцей.

## 13.5 Установка дозатора

1. Выдвиньте кювету для моющих средств.

- Прижмите вставку и полностью извлеките кювету для моющих средств.

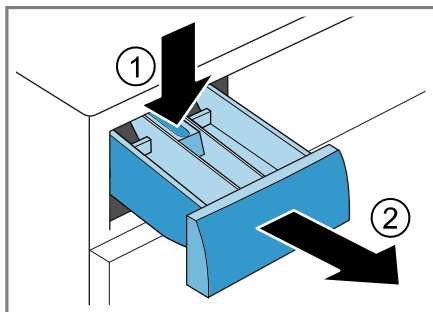

- Вставьте дозатор.

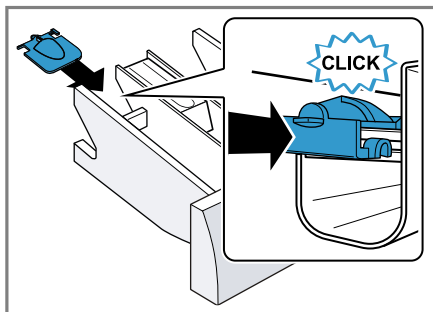

### 13.6 Использование дозатора

Используйте дозатор для легкого дозирования жидких моющих средств в кювете для моющих средств.

**Примечание:** Не используйте дозатор для густых моющих средств и стирального порошка, когда активирована предварительная стирка или установлено время окончания программы.

#### Требования

- Кювета для моющих средств → *Страница 17* выдвинута.
- Дозатор установлен. → *Страница 30*

- Выдвиньте вставку для дозирования.

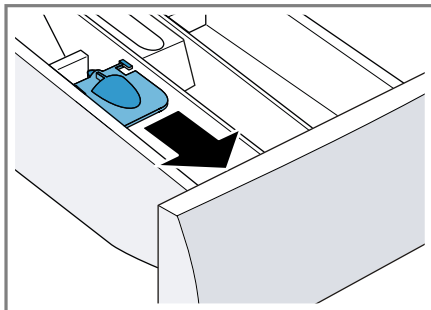

- Прижмите и зафиксируйте вставку.

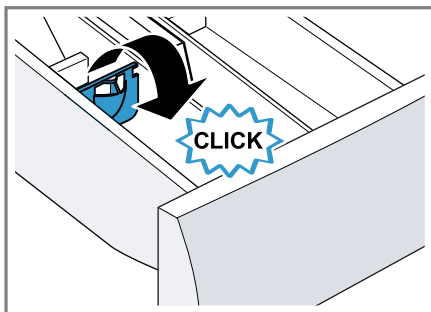

### 13.7 Загрузка моющих средств и средств по уходу

**Примечание:** Соблюдайте указания по использованию моющих средств и средств по уходу → *Страница 29*.

- Выдвиньте кювету для моющих средств.
- При необходимости используйте дозатор. → *Страница 31*
- Добавьте моющее средство. → *"Кювета для моющих средств", Страница 17*
- При необходимости добавьте средство по уходу.
- Задвиньте кювету для моющих средств на место.

## 13.8 Запуск программы

### Требования

- Программа установлена.  
→ *Страница 30*
- Дверца закрыта.
- ▶ Нажмите II ▷.
- ✓ Барабан вращается, и выполняет контроль загрузки, что может занять до 2 минут. После этого начинается поступление воды.
- ✓ На дисплее отображается время выполнения и время окончания программы.
- ✓ По окончании программы на дисплее отображается: **End**.

## 13.9 Замачивание белья

Для замачивания белья в приборе активируйте замачивание до запуска программы.

**Примечание:** Добавьте моющее средство в ячейку I кюветы для моющих средств, а средство для основного цикла стирки в ячейку II кюветы для моющих средств. → *Страница 17*

### Требования

- Белье уложено в барабан.  
→ *Страница 30*
  - Программа установлена.  
→ *Страница 30*
  - На дисплее отображаются все дополнительные кнопки.  
→ *"Логика управления",  
Страница 18*
1. Нажмите  **Pre-Soaking**.  
→ *"Клавиши", Страница 24*
  2. Запустите программу.  
→ *Страница 32*  
После периода замачивания раздается сигнал и на дисплее в минутах показывается время, в течение которого можно доложить белье. Зашелка дверцы разблокирована.  
**Примечание:** При дозагрузке вещей соблюдайте указания на дисплее.  
→ *"Дисплей", Страница 21*



3. Чтобы продолжить выполнение программы, нажмите II ▷ или подождите прим. 15 минут.

## 13.10 Дозагрузка белья

После запуска программы вы можете доложить или вынуть белье в зависимости от статуса программы.

1. Нажмите II ▷.  
Прибор прекращает работу.  
**Примечание:** При дозагрузке вещей соблюдайте указания на дисплее.  
→ *"Дисплей", Страница 21*
2. Откройте дверцу. → *Страница 30*
3. Загрузите или выньте белье.
4. Закройте дверцу.
5. Запуск программы.  
→ *Страница 32*

## 13.11 Отмена программы

1. Нажмите II ▷.
2. Откройте дверцу. → *Страница 30*  
При высоком уровне воды и высокой температуре дверца остается закрытой согласно требованиям безопасности.
  - При высокой температуре запустите программу  **Rinse (Полоскание)**.
  - При высоком уровне воды запустите программу  **Spin (Отжим)** или установите подходящую программу для слива.  
→ *"Программы", Страница 24*
3. Выньте белье. → *Страница 33*

## 13.12 Продолжение программы, когда статус программы "Без полоскания"

### Требования

- Программа с установкой «Без отжима» активирована.  
→ *"Клавиши", Страница 22*

- Последний цикл полоскания для установленной программы завершен, и белье остается в воде.
- 1. Установите программу @ **Spin (Опким)** или программу «Слив». → *Страница 24*
- 2. Нажмите II ▷.

### 13.13 Извлечение белья

1. Откройте дверцу. → *Страница 30*
2. Выньте белье из барабана.

### 13.14 Переключение прибора в состояние готовности/режим ожидания

1. Нажмите  $\phi$ .
2. Очистка резиновой манжеты. → *Страница 40*

**Примечание:** Оставьте дверцу прибора и люк для моющих средств открытыми на просушку.

## 14 Блокировка для безопасности детей

Защитите свой прибор от непреднамеренного использования.

### 14.1 Активация блокировки для безопасности детей

- ▶ В течение 3 секунд нажмите и удерживайте  $\infty$  **3 sec.**
- ✓ Элементы управления заблокированы.
- ✓ Блокировка для безопасности детей остается активированной даже после переключения прибора в режим готовности/ожидания и при отключении электроэнергии.

### 14.2 Деактивация блокировки для безопасности детей

**Требование:** Для деактивации блокировки для безопасности детей требуется включить прибор.

- ▶ В течение 3 секунд нажмите и удерживайте  $\infty$  **3 sec.**

## 15 Home Connect

Данный прибор можно подключить к домашней сети связи. Подключите прибор к мобильному устройству, чтобы управлять функциями прибора через приложение Home Connect, изменять базовые установки и отслеживать актуальный статус стирки. Сервис Home Connect доступен не во всех странах. Возможность использования функции Home Connect зависит от наличия сервиса Home Connect в вашей стране. Информацию об этом вы найдете здесь: [www.home-connect.com](http://www.home-connect.com).

Приложение Home Connect поможет вам пройти весь процесс регистрации. Следуйте инструкциям и соблюдайте указания, приведенные в приложении Home Connect.

### Указания

- Соблюдайте изложенные в данной инструкции правила техники безопасности, в том числе при управлении прибором через приложение Home Connect. → *"Безопасность", Страница 3*
- Приоритетным является управление непосредственно на самом приборе. В этом случае одновременное управление через приложение Home Connect невозможно.

### 15.1 Установка Home Connect

**Требование:** Место установки прибора находится в радиусе действия домашней сети WLAN (Wi-Fi).

1. Сканируйте следующие QR-коды.

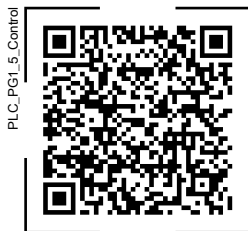

Используйте QR-код для установки приложения Home Connect и подключения своего прибора.

2. Следуйте указаниям в приложении Home Connect.

## 15.2 Выключение Wi-Fi на приборе

1. Нажмите и удерживайте **Remote Start** прим. 3 секунды.
  2. Нажимайте **Remote Start**, пока на дисплее не появится "on".
  3. Нажмите **II ▷** для деактивации Wi-Fi.
- ✓ На дисплее отображается "oFF".

**Примечание:** Для выхода из Home Connect установок нажмите и удерживайте **Remote Start** прим. 3 секунды.

## 15.3 Включение Wi-Fi на приборе

1. Нажмите и удерживайте **Remote Start** прим. 3 секунды.
  2. Нажимайте **Remote Start**, пока на дисплее не появится "oFF".
  3. Нажмите **II ▷** для активации Wi-Fi.
- ✓ На дисплее отображается "on".

### Указания

- Если Wi-Fi активирован, на дисплее попеременно отображаются "on" и уровень сигнала Wi-Fi.
- Для выхода из Home Connect установок нажмите и удерживайте **Remote Start** прим. 3 секунды.

## 15.4 Установка обновления ПО

**Примечание:** При наличии доступно обновления программного обеспечения в приложении Home Connect появляется сообщение.

- ▶ Для установки обновления программного обеспечения следуйте инструкциям в приложении Home Connect.
- ✓ В процессе установки панель управления частично заблокирована.
- ✓ При наличии помех установка может занять до 40 минут. Не выполняйте сброс настроек сети или прибора до заводских.

## 15.5 Сброс настроек сети на приборе

1. Нажмите и удерживайте **Remote Start** прим. 3 секунды.
  2. Нажимайте **Remote Start**, пока на дисплее не появится "rES".
  3. Нажмите и удерживайте **II ▷** прим. 3 секунды.
- ✓ Настройки сети сбрасываются.

## 15.6 Дистанционный запуск

Разблокируйте прибор для дистанционного запуска через приложение Home Connect.

### Примечание

Дистанционный запуск отключается в следующих случаях:

- Выполняется разблокировка дверцы прибора.
- Нажата **Remote Start**.
- После отключения электроэнергии.

### Активация дистанционного запуска

**Требование:** Дверца прибора закрыта.

- ▶ Нажмите **Remote Start**.
- ✓ Горит **Remote Start** и прибор становится доступен для дистанционного запуска через приложение Home Connect.

### Деактивация дистанционного запуска

- ▶ Нажмите **Remote Start**.
- ✓ **Remote Start** гаснет.

## 15.7 Дистанционная диагностика

В случае вашего обращения с запросом, сервисная служба может получить доступ к вашему прибору посредством дистанционной диагностики Home Connect, если ваш прибор подключен к серверу, а удаленная диагностика доступна в стране пользователя.

**Рекомендация:** Для получения дополнительной информации и указаний по доступу к удаленной диагностике в вашей стране см. раздел Сервис на местном веб-сайте: [www.home-connect.com](http://www.home-connect.com).

## 15.8 Защита данных

Соблюдайте указания по защите данных.

При первом подключении прибора к домашней сети с выходом в Интернет ваш прибор передает на сервер Home Connect следующие категории данных (первоначальная регистрация):

- уникальный идентификатор прибора (состоящий из кодовых номеров прибора и MAC-адреса установочного модуля связи Wi-Fi);
- сертификат безопасности модуля связи Wi-Fi (для информационно-технической защиты подключения);
- текущую версию программного и аппаратного обеспечения вашего бытового прибора;

- статус предыдущего восстановления заводских настроек, если оно выполнялось.

Такая первоначальная регистрация нужна для использования функций Home Connect и требуется только в том случае, когда вы будете использовать функции Home Connect в первый раз.

**Примечание:** Обратите внимание, что использование функций Home Connect возможно только при наличии приложения Home Connect. Сведения о защите данных можно получить в приложении Home Connect.

# 16 Базовые установки

Вы можете задать базовые установки прибора в соответствии с вашими потребностями.

**Примечание:** Вы также можете изменить базовые установки в приложении Home Connect.

## 16.1 Обзор базовых установок

**Примечание:** После обновления ПО могут стать доступны дополнительные функции. → *Страница 34*

Дополнительная информация о выходе обновления ПО появится в приложении Home Connect.

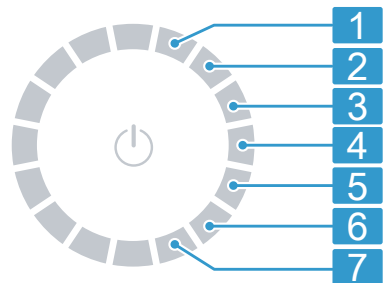





Переключатель программ и положение программ

- 1 Установить громкость сигнала по окончании программы:  
От 0 (выкл.) до 4 (очень громко)
- 2 Установить громкость сигнала при нажатии кнопок:  
От 0 (выкл.) до 4 (очень громко)
- 3 Установить яркость дисплея:  
От 1 (низкая) до 4 (очень высокая)
- 4 Нет базовых установок.
- 5 Активировать (on) или деактивировать (off) напоминание об очистке барабана.
- 6 Показывает количество завершенных программ (PC).
- 7 Сбросить настройки прибора до заводских (rES).

## 16.2 Изменение базовых установок

**Требование:** На дисплее отображаются все дополнительные кнопки.

→ *Страница 19*

1. Для вызова базовых установок нажмите  **Basic Settings**.
2. Выберите необходимую установку переключателем программ.  
→ *Страница 35*
3. Измените базовую установку:
  - ▶ Для изменения значения нажмите  или .
  - ▶ Чтобы сбросить настройки прибора до заводских, нажмите и удерживайте  прим. 3 секунды.
4. Для выхода из базовых установок нажмите  **Basic Settings**.

## 17 Очистка и уход

Для долговременной исправной работы прибора требуется его тщательная очистка и уход.

### 17.1 Очистка барабана

Очищайте барабан после 20 циклов стирки при температуре 40 °C или ниже, когда мигает , или после продолжительного простоя прибора, но не реже одного раза в год.

#### **ОСТОРОЖНО**

#### **Опасность травмирования!**

Стирка только при низких температурах и недостаточная циркуляция воздуха в приборе могут повредить барабан и стать причиной травм.

- ▶ Регулярно запускайте программу для очистки барабана или стирайте при температуре не ниже 60 °C.
- ▶ После каждого использования оставляйте прибор просохнуть с открытой дверцей и выдвинутой кюветой для моющих средств.

**Рекомендация:** Наши протестированные и разрешенные средства для ухода и очистки бытовой техники заказывайте по Интернету на сайте: <https://www.bosch-home.com/store> или в сервисной службе.

- ▶ Выберите программу **Cottons 90 °C**  (**Хлопок 90 °C**) или программу для очистки барабана в приложении Home Connect. Запустите программу без белья с сильнодействующим порошковым моющим средством с кислородным отбеливателем или с моющим средством по уходу за внутренними компонентами прибора.

## 17.2 Очистка кюветы для моющих средств

**Примечание:** Отсканируйте QR-код, чтобы посмотреть анимацию процесса.



1. Выдвиньте кювету для моющих средств.
2. Прижмите вставку и полностью извлеките кювету для моющих средств.

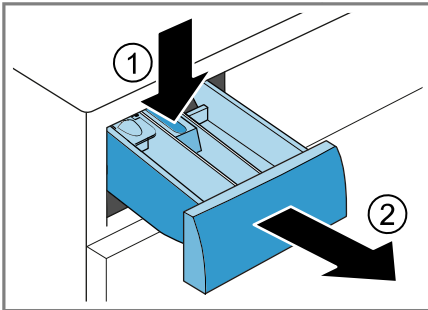

3. Выдвиньте вставку в направлении снизу вверх.

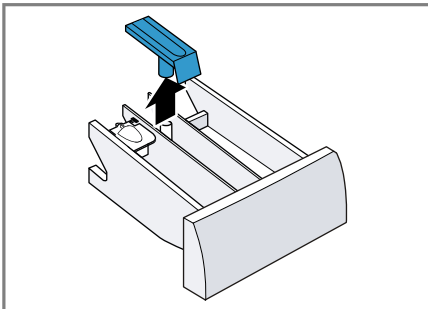

4. Промойте кювету для моющих средств и вставку в воде с помощью щётки и просушите.

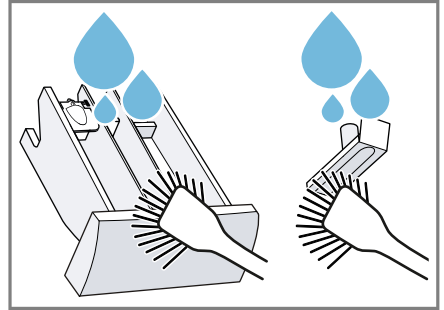

5. Установите вставку на место и зафиксируйте ее.

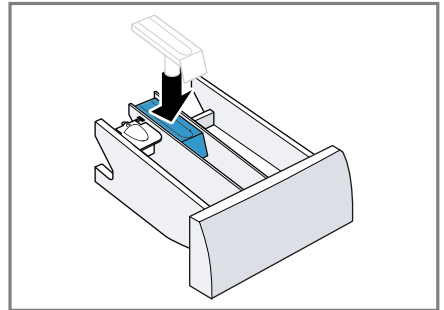

6. Очистите отверстие для кюветы для моющих средств.

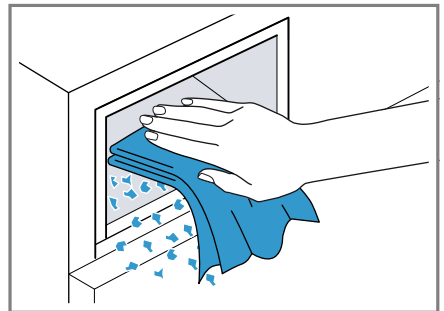

7. Задвиньте кювету для моющих средств на место.

## 17.3 Очистка откачивающего насоса

Регулярно (минимум раз в год), а также в случае возникновения неисправ-

ностей, например, засорения или дребезга очищайте откачивающий насос.

**Примечание:** Отсканируйте QR-код, чтобы посмотреть анимацию процесса.

Прежде чем запустить анимацию, ознакомьтесь со следующими указаниями по технике безопасности.



### Осушение откачивающего насоса

1. Закройте водопроводный кран.
2. Переключение прибора в режим ожидания (Standby). → Страница 33
3. Отсоедините вилку сетевого кабеля прибора от электросети.
4. Откройте и снимите крышку с отверстия для технического обслуживания.

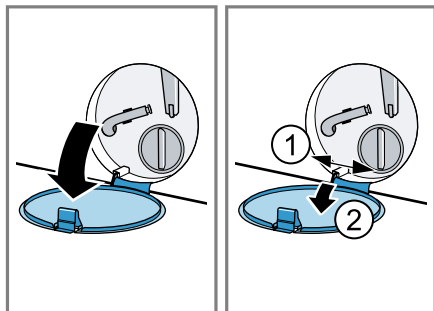

5. Подставьте под отверстие подходящую емкость для слива раствора моющего средства.

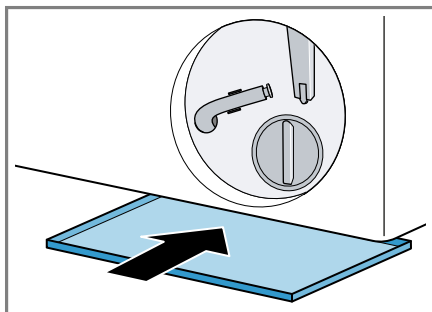

6. Выньте сливной шланг из держателя.

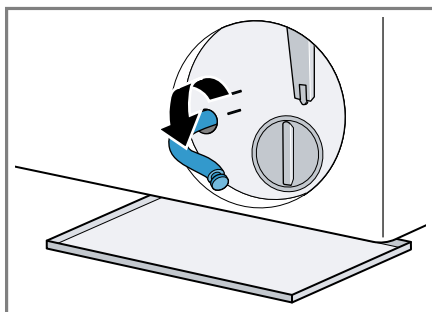

7. **⚠ ОСТОРОЖНО – Опасность ошпаривания!**

Во время стирки при высокой температуре раствор моющего средства сильно нагревается.

- ▶ Не прикасайтесь к горячему раствору моющего средства.

Для слива раствора моющего средства в ёмкость выньте пробку.

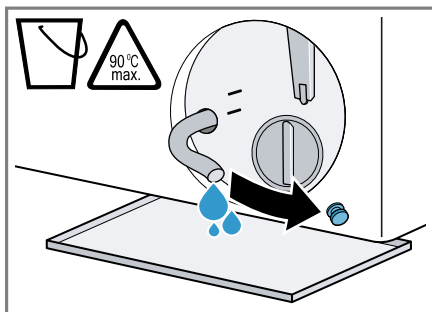

8. После опорожнения установите крышку на место.

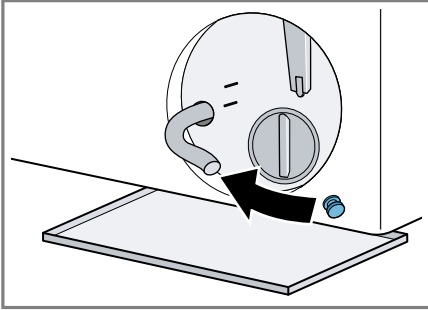

9. Вставьте сливной шланг в держатель.

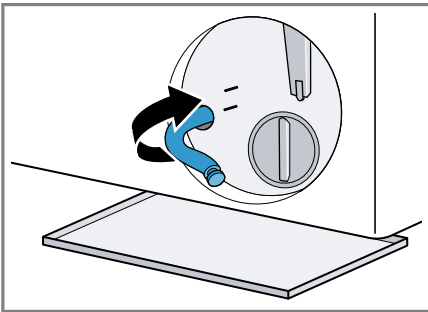

### Очистка откачивающего насоса

**Требование:** Откачивающий насос пуст. → *Страница 38*

1. Поскольку в откачивающем насосе может оставаться вода, откручивайте крышку насоса с осторожностью.
  - ▶ Значительное загрязнение может привести к залипанию фильтрующего элемента в корпусе насоса. Удалите загрязне-

ния и извлеките фильтрующий элемент.

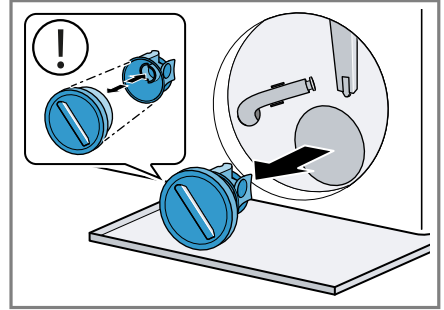

Крышка насоса состоит из двух деталей, которые можно разобрать при очистке.

2. Очистите внутреннюю поверхность, резьбу крышки насоса и корпус насоса.

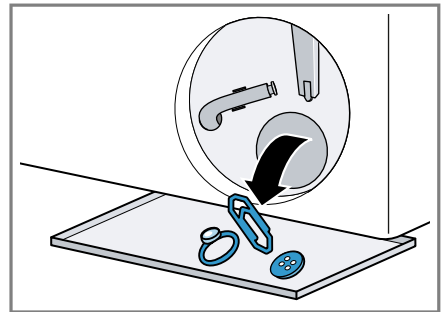

3. Убедитесь, что оба лопастных колеса откачивающего насоса проворачиваются.

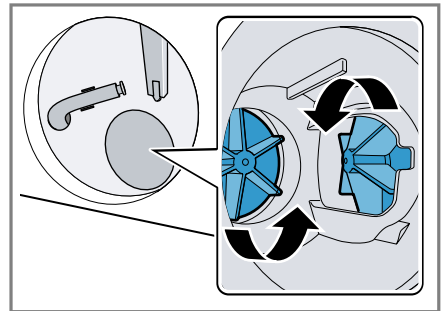

4. Установите на место крышку насоса.
- ▶ Убедитесь, что компоненты крышки насоса установлены правильно.

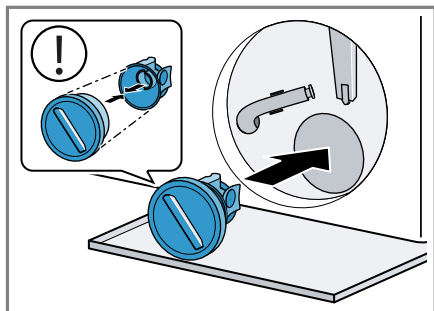

5. Закрутите крышку насоса до упора.

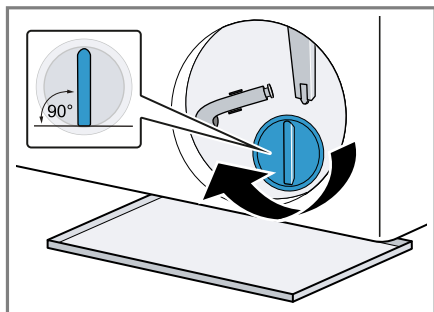

Ручка крышки насоса должна находиться в вертикальном положении.

6. Установите и закройте крышку отверстия для технического обслуживания.

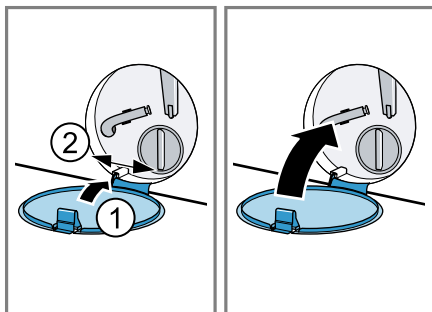

## 17.4 Очистка резиновой манжеты

Регулярно очищайте резиновую манжету.

1. Откройте дверцу. → Страница 30
2. Удалите посторонние предметы и ворс из резиновой манжеты.

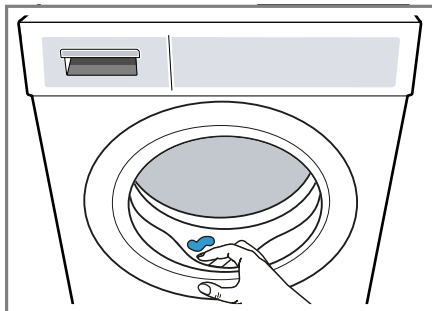

3. Устраните загрязнения во впускном отверстии.

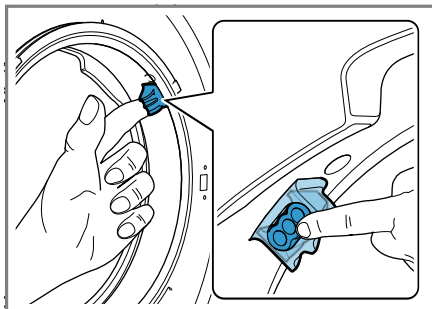

4. Очистите резиновую манжету снаружи и внутри влажной тканевой салфеткой и протрите насухо.

## 18 Устранение неисправностей



Вы можете самостоятельно устранить незначительные неисправности вашего прибора. Воспользуйтесь информацией из главы «Устранение неисправностей» перед обращением в сервисную службу. Это позволит избежать дополнительных расходов.



### ПРЕДУПРЕЖДЕНИЕ



#### Опасность поражения электрическим током!





При неквалифицированном ремонте прибор может стать источником опасности.





- ▶ Запрещено технически модифицировать прибор или вносить изменения в его функционал.
- ▶ Ремонтировать прибор разрешается только квалифицированным специалистом.
- ▶ Для ремонта прибора можно использовать только оригинальные запчасти.
- ▶ Во избежание опасностей замена поврежденного сетевого кабеля данного прибора может быть выполнена только производителем или авторизованной им сервисной службой либо лицом, имеющим аналогичную квалификацию.



Неисправность	Причина и устранение неисправностей
Дисплей гаснет и мигает II ▷.	Режим энергосбережения активен. ▶ Нажмите II ▷.
E:36 -10 / E:30 -80 Не сливается раствор моющего средства.	Сливной шланг подсоединен слишком высоко, перегнут, пережат или удлинен до недопустимой степени. ▶ Проверьте монтаж сливного шланга. → <i>Страница 14</i> Канализационная труба или сливной шланг засорены. ▶ Прочистите канализационную трубу или сливной шланг.
	Откачивающий насос засорен или крышка насоса установлена неправильно. ▶ Убедитесь, что крышка насоса установлена правильно. → <i>Страница 37</i> ▶ Очистите откачивающий насос. → <i>Страница 37</i>
	Слишком высокая дозировка моющего средства. ▶ Уменьшите дозируемое количество моющего средства для следующей стирки с аналогичным объемом загрузки.
	Установка  активирована. ▶ Запуск программы  <b>Spin (Опким)</b> или подходящей программы для слива. → <i>Страница 24</i>

Неисправность	Причина и устранение неисправностей
E:36 -25 -26	<p>Засорён откачивающий насос.</p> <ul style="list-style-type: none"> <li>▶ Очистите откачивающий насос. → <i>Страница 37</i></li> </ul>
E:38 -25 -26	<p>Засорён откачивающий насос.</p> <ol style="list-style-type: none"> <li>1. Очистите барабан. → <i>Страница 36</i></li> <li>2. Если неисправность не устранена, очистите откачивающий насос. → <i>Страница 37</i></li> </ol> <p>Впускное отверстие в резиновой манжете забилося.</p> <ul style="list-style-type: none"> <li>▶ Очистите впускное отверстие в резиновой манжете.</li> </ul>
H:32	<p>Режим отжима на приборе прерван вследствие неравномерного распределения белья в машине.</p> <ul style="list-style-type: none"> <li>▶ Заново распределите белье в барабане.</li> </ul>
E:30 -10 / 	<p>Водопроводный кран закрыт.</p> <ul style="list-style-type: none"> <li>▶ Откройте водопроводный кран.</li> </ul> <p>Шланг подачи воды согнут или пережат.</p> <ul style="list-style-type: none"> <li>▶ Проверьте монтаж шланга подачи воды. → <i>Страница 14</i></li> </ul>
	<p>Сетчатый фильтр в шланге подачи воды засорен.</p> <ul style="list-style-type: none"> <li>▶ Очистите сетчатый фильтр в линии подачи воды. Отсканируйте QR-код, чтобы посмотреть анимацию процесса.</li> </ul> 
	<p>Низкое давление воды.</p> <ul style="list-style-type: none"> <li>▶ Убедитесь, что давление воды в кране достаточное.</li> </ul>
	<p>Система измерения уровня воды неисправна.</p> <p>При появлении сообщения об ошибке прибор начинает процесс слива.</p> <ol style="list-style-type: none"> <li>1. Дождитесь завершения процесса слива в течение прим. 5 минут.</li> <li>2. Заново запустите прибор. В случае необходимости процесс слива запускается снова.</li> <li>3. Если неисправность возникает снова, обратитесь в сервисную службу. → <i>Страница 48</i></li> </ol>
E:35 -10	<p>Прибор негерметичен.</p> <ol style="list-style-type: none"> <li>1. Закройте водопроводный кран.</li> <li>2. Обратитесь в сервисную службу. → <i>Страница 48</i></li> </ol>
E:30 -20	<p>Критическая функциональная неисправность.</p> <ul style="list-style-type: none"> <li>▶ Закройте водопроводный кран.</li> </ul>

<b>Неисправность</b>	<b>Причина и устранение неисправностей</b>
E:30 -20	<p>При появлении сообщения об ошибке прибор начинает процесс слива.</p> <ol style="list-style-type: none"> <li>1. Дождитесь завершения процесса слива в течение прим. 5 минут.</li> <li>2. Заново запустите прибор. В случае необходимости процесс слива запускается снова.</li> <li>3. Если неисправность возникает снова, обратитесь в сервисную службу. → <i>Страница 48</i></li> </ol> <hr/> <p>Слишком высокая дозировка моющего средства.</p> <ul style="list-style-type: none"> <li>▶ Уменьшите дозируемое количество моющего средства для следующей стирки с аналогичным объемом загрузки.</li> </ul> <hr/> <p>Залит дополнительный объем воды.</p> <ul style="list-style-type: none"> <li>▶ Не добавляйте дополнительно воду в прибор во время работы.</li> </ul>
Все остальные коды ошибок.	<p>Функциональная неисправность</p> <ol style="list-style-type: none"> <li>1. Для перезапуска прибора нажмите и удерживайте  прим. 5 секунд.</li> <li>2. Если неисправность возникнет снова, отключите прибор от электросети минимум на 30 секунд. Вытащите вилку сетевого кабеля или выключите соответствующий предохранитель в блоке предохранителей.</li> <li>3. Если неисправность возникает снова, обратитесь в сервисную службу. → <i>Страница 48</i></li> </ol> <p>При обращении укажите точное сообщение об ошибке. По возможности зафиксируйте проявления неисправности на фото и видео.</p>
 или сильное пенообразование.	<p>Слишком высокая дозировка моющего средства.</p> <ul style="list-style-type: none"> <li>▶ Разведите одну столовую ложку кондиционера в 0,5 л воды и залейте в ячейку II (не подходит для функциональной одежды для активного отдыха и спорта и пуховых изделий!).</li> <li>▶ Уменьшите дозируемое количество моющего средства для следующей стирки с аналогичным объемом загрузки.</li> </ul>
	<p>Требуется очистка барабана.</p> <ul style="list-style-type: none"> <li>▶ Очистите барабан. → <i>Страница 36</i></li> </ul>

Неисправность	Причина и устранение неисправностей
Дисплей и кнопки не реагируют на нажатие.	<p>Неисправность ПО.</p> <ol style="list-style-type: none"> <li>1. Для перезапуска прибора нажмите и удерживайте  прим. 5 секунд.</li> <li>2. Если неисправность возникнет снова, отключите прибор от электросети минимум на 30 секунд. Вытащите вилку сетевого кабеля или выключите соответствующий предохранитель в блоке предохранителей.</li> </ol>
Home Connect не работает надлежащим образом.	<p>Возможны различные причины.</p> <ol style="list-style-type: none"> <li>1. Сбросьте сетевые настройки прибора. → <i>Страница 34</i></li> <li>2. Повторно настройте Home Connect. → <i>Страница 33</i> ▶ Зайдите на <a href="http://www.home-connect.com">www.home-connect.com</a>.</li> </ol>
Не запускается программа.	<p>Активирована блокировка для безопасности детей.</p> <ul style="list-style-type: none"> <li>▶ Деактивируйте блокировку для безопасности детей. → <i>Страница 33</i></li> </ul> <p>Установка  <b>Ready In</b> активирована.</p> <ul style="list-style-type: none"> <li>▶ Проверьте, активирована ли установка  <b>Ready In</b>. → <i>Страница 22</i></li> </ul>
Программа приостановлена или отменена, но дверца остается заблокированной.	<p>Слишком высокая температура.</p> <ul style="list-style-type: none"> <li>▶ Запустите программу  <b>Rinse (Полоскание)</b> или дождитесь снижения температуры.</li> </ul> <p>Слишком высокий уровень воды.</p> <ul style="list-style-type: none"> <li>▶ Запустите программу  <b>Spin (Опким)</b> или подходящую программу для слива. → <i>Страница 24</i></li> </ul>
При перебоях в подаче электропитания дверца не открывается.	<p>Дверца заблокирована.</p> <ul style="list-style-type: none"> <li>▶ Откройте дверцу при помощи функции аварийной разблокировки. → <i>Страница 46</i></li> </ul>
Резкие толчки барабана после запуска программы.	<p>Не является неисправностью. Запущена внутренняя проверка двигателя. Никаких действий не требуется.</p>
Барабан вращается, вода не поступает.	<p>Не является неисправностью. Контроль загрузки активен в течение макс. 2 минут. Никаких действий не требуется.</p>
В барабане не видно воды.	<p>Не является неисправностью. Вода ниже видимой области. Никаких действий не требуется.</p>
Многократное начало отжима.	<p>Не является неисправностью. Прибор пытается устранить неравномерное распределение белья в машине, заново распределяя белье. Никаких действий не требуется.</p>

Неисправность	Причина и устранение неисправностей
Вибрация, перемещение и громкие шумы, доносящиеся из прибора во время отжима.	<p>Прибор установлен некорректно.</p> <ul style="list-style-type: none"> <li>▶ Выровняйте прибор. → <i>Страница 15</i></li> </ul> <p>Ножки прибора не зафиксированы.</p> <ul style="list-style-type: none"> <li>▶ Зафиксируйте ножки прибора. → <i>Страница 15</i></li> </ul> <p>Транспортировочные крепления не сняты.</p> <ul style="list-style-type: none"> <li>▶ Удалите транспортировочные крепления.</li> </ul>
Не достигается самая высокая скорость отжима.	<p>Прибор компенсирует неравномерное распределение белья в машине, уменьшая скорость отжима.</p> <p>Никаких действий не требуется.</p>
Продолжительность программы изменяется во время процесса стирки.	<p>Не является неисправностью. Выполнение программы оптимизируется электроникой, активируется еще один цикл полоскания из-за обильного пенообразования или компенсируется дисбаланс.</p> <p>Никаких действий не требуется.</p>
Шумы, свистящие или всасывающие звуки.	<p>Не является неисправностью. Заливка воды или слив раствора моющего средства.</p> <p>Никаких действий не требуется.</p>
Дребезжащий шум в откачивающем насосе.	<p>Посторонние предметы в откачивающем насосе.</p> <ul style="list-style-type: none"> <li>▶ Очистите откачивающий насос. → <i>Страница 37</i></li> </ul>
Следы моющего средства на белье.	<p>Моющее средство может содержать нерастворимые в воде вещества, которые скапливаются на белье.</p> <ul style="list-style-type: none"> <li>▶ Запустите программу  <b>Rinse (Полоскание)</b> или очистите белье щеткой после сушки.</li> </ul>
По окончании программы  <b>Steam (Отпаривание)</b> на белье остаются влажные пятна.	<p>Капли воды в барабане или на дверце попали на белье. Эти капли — либо результат конденсации пара, либо остаточная влага после предыдущей стирки.</p> <ul style="list-style-type: none"> <li>▶ Прогладьте белье или повесьте его просушиться.</li> </ul>
По завершении отжима белье осталось слишком влажным.	<p>Установлена низкая скорость отжима.</p> <ul style="list-style-type: none"> <li>▶ Запустите программу  <b>Spin (Отжим)</b>.</li> <li>▶ Установите более высокую скорость отжима для следующей стирки.</li> </ul>
Сминание тканей.	<p>Прибор компенсирует неравномерное распределение белья в машине, уменьшая скорость отжима.</p> <ol style="list-style-type: none"> <li>1. Заново распределите белье в барабане.</li> <li>2. Запустите программу  <b>Spin (Отжим)</b>.</li> </ol>
	<p>Выбранная программа не соответствует типу белья.</p> <ul style="list-style-type: none"> <li>▶ Установите подходящую программу. → <i>Страница 24</i></li> </ul> <p>Установлена высокая скорость отжима.</p> <ul style="list-style-type: none"> <li>▶ Установите более низкую скорость отжима для следующей стирки.</li> </ul>

Неисправность	Причина и устранение неисправностей
Сминание тканей.	<p>Несоответствующий объем загрузки.</p> <ul style="list-style-type: none"> <li>▶ Не превышайте максимальный объем загрузки для программы. → <i>Страница 24</i></li> <li>▶ Подготовьте белье. → <i>Страница 28</i></li> </ul>
Из шланга подачи воды вытекает вода.	<p>Шланг подачи воды установлен некорректно или поврежден.</p> <ul style="list-style-type: none"> <li>▶ Проверьте монтаж шланга подачи воды. → <i>Страница 11</i></li> </ul> <p>При наличии повреждений обратитесь в сервисную службу. → <i>Страница 48</i></p>
Из сливного шланга вытекает вода.	<p>Сливной шланг установлен неправильно или поврежден.</p> <ul style="list-style-type: none"> <li>▶ Проверьте монтаж сливного шланга. → <i>Страница 11</i></li> </ul> <p>При наличии повреждений замените сливной шланг.</p>
Из дверцы подтекает вода.	<p>Вода подтекает из-за загрязнений на дверце или на манжете.</p> <ul style="list-style-type: none"> <li>▶ Очистите дверцу и манжету.</li> </ul>
Моющее средство или кондиционер капает с манжеты и собирается на дверце или в складке манжеты.	<p>Слишком большой объем моющего средства или кондиционера в кювете для моющих средств.</p> <ul style="list-style-type: none"> <li>▶ При дозировании учитывайте уровень маркировки на кювете для моющих средств. → <i>Страница 31</i></li> </ul>
В ячейке  содержатся остатки воды.	<p>Вставка ячейки  засорена.</p> <ul style="list-style-type: none"> <li>▶ Очистите кювету для моющих средств. → <i>Страница 37</i></li> </ul>
Кондиционер для белья остается в кювете для моющих средств.	<p>Выбранная программа не предусматривает использования кондиционера.</p> <ul style="list-style-type: none"> <li>▶ Перед стиркой проверьте, предусмотрено ли использование кондиционера для белья в выбранной программе. → <i>Страница 24</i></li> </ul>
В приборе образовались неприятные запахи.	<p>Влажность и остатки моющих средств могут способствовать размножению бактерий.</p> <ul style="list-style-type: none"> <li>▶ Очистите барабан. → <i>Страница 36</i></li> <li>▶ Если вы не используете прибор, то оставьте дверцу и кювету для моющих средств открытыми, чтобы остатки воды высохли.</li> </ul>

## 18.1 Экстренная разблокировка

### Разблокировка дверцы

**Требование:** Откачивающий насос пуст. → *Страница 38*

1. **ВНИМАНИЕ** – Вытекающая вода может причинить материальный ущерб.
  - ▶ Не открывайте дверцу до тех пор, пока через стекло дверцы видна вода.

Потяните вниз устройство аварийной разблокировки с помощью инструмента и затем отпустите.

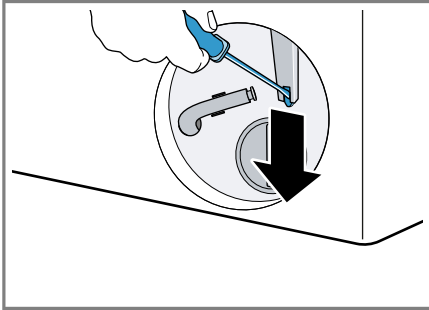

- ✓ Защелка дверцы разблокирована.
- 2. Установите и зафиксируйте дверцу для технического обслуживания.
- 3. Закройте дверцу для технического обслуживания.

## 18.2 Повторное включение прибора.

1. Для перезапуска прибора нажмите и удерживайте  $\phi$  прим. 5 секунд.
2. Если неисправность возникнет снова, отключите прибор от электросети минимум на 30 секунд. Вытащите вилку сетевого кабеля или выключите соответствующий предохранитель в блоке предохранителей.
3. Если неисправность возникает снова, обратитесь в сервисную службу. → Страница 48  
При обращении укажите точное сообщение об ошибке. По возможности зафиксируйте проявления неисправности на фото и видео.

## 19 Транспортировка, хранение и утилизация

### 19.1 Демонтаж прибора

1. Закройте водопроводный кран.
2. Опорожните шланг подачи воды.
3. Переключите прибор в режим ожидания (Standby). → Страница 33
4. Выньте вилку прибора из розетки.
5. Слейте остатки раствора моющего средства.  
→ "Очистка откачивающего насоса", Страница 37
6. Отсоедините шланги.

### 19.2 Установка транспортировочных креплений

Для предотвращения повреждения прибора при транспортировке зафиксируйте прибор транспортировочными креплениями.

1. Снимите пластиковые наклейки<sup>1</sup> отверткой.

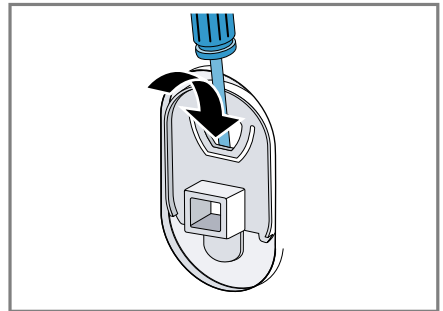

2. Установите транспортировочные крепления — 4 шт.

### 19.3 Повторный ввод прибора в эксплуатацию

- Дополнительную информацию см. в разделах Установка и подключение.

<sup>1</sup> Количество пластиковых накладок зависит от модели.

ние → *Страница 11* и Запуск холодного цикла стирки → *Страница 15*.

## 19.4 Утилизация старого бытового прибора

Утилизация в соответствии с экологическими нормами обеспечивает возможность вторичного использования ценных сырьевых материалов.

### **⚠ ПРЕДУПРЕЖДЕНИЕ**

#### **Опасность нанесения вреда здоровью!**

Дети могут оказаться запертыми в приборе и подвергнуть свою жизнь опасности.

- ▶ Не устанавливайте прибор за дверью, если она будет мешать свободному открыванию дверцы прибора.
- ▶ На отслуживших приборах отсоедините вилку сетевого кабеля, после чего разрежьте сетевой кабель и приведите в негодность замок дверцы прибора, чтобы дверца более не могла закрываться.

1. Выньте из розетки вилку сетевого кабеля.
2. Обрежьте сетевой кабель прибора.
3. Утилизируйте прибор в соответствии с экологическими нормами. Сведения о возможных способах утилизации можно получить в специализированном торговом предприятии, а также в районных или городских органах управления.



Данный прибор имеет отметку о соответствии европейским нормам 2012/19/EU утилизации электрических и электронных приборов (waste electrical and electronic equipment - WEEE).

Данные нормы определяют действующие на тер-

ритории Евросоюза правила возврата и утилизации старых приборов.

## 20 Сервисная служба

Подробную информацию о гарантийном сроке и условиях гарантии в вашей стране можно получить, отсканировав QR-код в прилагаемой документации с информацией о сервисной службе и условиях гарантии, в нашей сервисной службе, у вашего дилера или на нашем веб-сайте.

Контактные данные сервисной службы можно получить, отсканировав QR-код в прилагаемой документации с информацией о сервисной службе и условиях гарантии или на нашем веб-сайте.

Для доступа к контактам служб клиентского сервиса, вы также можете использовать данный QR код.

<https://www.bosch-home.ru>

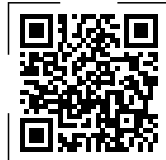

Импортер/Организация, принимающая претензии по качеству: ТОО «BSH Home Appliances (БСХ Хоум Аплайансэс)», 050040, Республика Казахстан, г. Алматы, Бостандыкский район, Микрорайон КОКТЕМ-1, дом 15А, 5 этаж

e-mail: [ala-infokz@bshg.com](mailto:ala-infokz@bshg.com)

Срок службы устройства – 7 лет.

На территории Республики Казахстан, при обнаружении неисправности, звоните в сервисный контакт-центр 5454 (только для мобильных телефонов).

Сделано в Германии

## 20.1 Номер изделия (E-Nr.), заводской номер (FD) и порядковый номер (Z-Nr.)

В зависимости от модели фирменная табличка находится:

- с внутренней стороны дверцы.
- с внутренней стороны дверцы для технического обслуживания.
- с задней стороны прибора.

Чтобы быстро найти данные прибора и номер телефона сервисной службы, вы можете записать эти данные.

## 20.2 Гарантия на систему «Аква-стоп»

Дополнительно к гарантийным обязательствам продавца в соответствии с договором купли-продажи и в дополнение к нашей гарантии производителя на бытовой прибор мы гарантируем возмещение ущерба в указанных ниже случаях.

- Мы возмещаем частному пользователю ущерб, причиненный водой, возникший из-за неисправности нашей системы «Аква-стоп». Чтобы

можно было гарантировать защиту от утечки воды, прибор должен быть подключен к электросети.

- Эта гарантия действует на протяжении всего срока службы прибора.
- Гарантийные обязательства выполняются при условии квалифицированной установки и подключения прибора с системой «Аква-стоп» в соответствии с нашей инструкцией, включая также квалифицированно выполненный монтаж удлинителя системы «Аква-стоп» (оригинальная запчасть). Наша гарантия не распространяется на неисправные подводящие трубопроводы или арматуры до места подключения системы «Аква-стоп» к водопроводному крану.
- Бытовые приборы с системой «Аква-стоп» в целом не нуждаются в присмотре во время работы, а после работы не требуется закрывать водопроводный кран. Только лишь в случае вашего длительного отсутствия, например, на время отпуска, водопроводный кран необходимо закрыть.

---

## 21 Параметры расхода

Указанные параметры расхода являются ориентировочными.

Данные могут отличаться от приведённых значений в зависимости от давления воды, её жёсткости и исходной температуры, а также температуры помещения, вида, количества и степени загрязнения белья, используемого моющего средства, колебаний напряжения в электросети и выбранных функций.



Программа	Температура (°C)	Загрузка (кг)	Расход электроэнергии (кВт*ч) <sup>1</sup>	Расход воды (л) <sup>1</sup>	Продолжительность программы (ч:мин) <sup>1</sup>	Остаточная влажность (%) <sup>1,2</sup>
Cottons ☼ (Хлопок)	20	9,0	0,450	93,0	3:21	50,00
Cottons ☼ (Хлопок) <sup>3</sup>	40	9,0	1,120	93,0	3:25	50,00
Cottons ☼ (Хлопок)	60	9,0	1,950	93,0	3:25	50,00
Cottons ☼ (Хлопок) + ⏵ Prewash	40	9,0	1,200	101,0	3:55	50,00
☐ Cottons Eco ☼ (Хлопок Эко) <sup>4</sup>	60°C	9,0	0,800	57,0	3:45	53
☐ Cottons Eco ☼ (Хлопок Эко) <sup>4</sup>	60°C	4,5	0,400	47,0	2:50	53
☐ Cottons Eco ☼ (Хлопок Эко) <sup>4</sup>	40°C	4,5	0,400	47,0	2:50	53
Easy Care ☼ (Синтетика) <sup>3</sup>	40	4,0	0,750	58,0	2:30	35,00
Mix ☼ (Смеш./ Быстр.)	40	4,0	0,660	43,0	1:05	50,00

<sup>1</sup> Данные рассчитаны в соответствии с действующей версией EN60456

<sup>2</sup> Данные об остаточной влажности на основе данных о зависящем от программы ограничении скорости отжима при стирке и максимальном объеме загрузки.

<sup>3</sup> Информация для испытательных лабораторий: при испытаниях в соответствии с действующим стандартом EN60456 необходимо выбрать максимальную скорость отжима.

<sup>4</sup> Установка программы с максимальной скоростью отжима для испытаний и классификации энергопотребления согл. Директиве 2010/30/ЕС при использовании холодной воды (15 °C). Программы, отличающиеся эффективностью относительно соотношения расхода электроэнергии и воды, пригодны для стирки текстильных изделий из хлопка с обычной степенью загрязненности. Указанная температура ориентирована на температуру, приведённую на этикетках по уходу за изделиями. В целях экономии электроэнергии действительная температура стирки может отличаться от заданной температуры программы, результат стирки соответствует требованиям законодательства.

Программа	Температура (°C)	Загрузка (кг)	Расход электроэнергии (кВт*ч) <sup>1</sup>	Расход воды (л) <sup>1</sup>	Продолжительность программы (ч:мин) <sup>1</sup>	Остаточная влажность (%) <sup>1,2</sup>
Delicates/Silk  (Тонкое бельё/Шёлк)	30	2,0	0,210	35,0	0:41	63,00
 Wool  (Вовна)	30	2,0	0,210	41,0	0:41	30,00

## 22 Технические характеристики

Высота прибора	84,5 см
Ширина прибора	59,8 см
Глубина прибора	59,0 см
Глубина прибора при закрытой дверце	64,8 см
Глубина прибора при открытой дверце	109,0 см
Вес	75,4 кг
Максимальный объем загрузки	9,0 кг
Напряжение сети	220-240 В, 50 Гц
 Минимальный номинал предохранителя	10 А
Номинальная мощность	2300 Вт

Потребляемая мощность

- Режим готовности (ожидания): 0,25 Вт
- Включенное состояние: 0,50 Вт
- Время до установки сетевого режима готовности (Wi-Fi): 20 мин
- Режим готовности при подключении к сети (Wi-Fi): 2,00 Вт

Давление воды

- Минимум.: 100 кПа (1 бар)
- Максимум: 1000 кПа (10 бар)

Длина шланга подачи воды

150 см

Длина сливного шланга

150 см

Длина сетевого кабеля

160 см

<sup>1</sup> Данные рассчитаны в соответствии с действующей версией EN60456

<sup>2</sup> Данные об остаточной влажности на основе данных о зависящем от программы ограничении скорости отжима при стирке и максимальном объеме загрузки.

## 22.1 Информация по свободно распространяемому и открытому программному обеспечению

Этот продукт содержит компоненты программного обеспечения, которые лицензированы обладателями авторских прав как свободно распространяемое и открытое программное обеспечение.

Соответствующая информация о лицензиях сохранена на бытовом приборе. Доступ к соответствующей информации о лицензиях возможен также через приложение Home Connect: «Профиль -> Правовые указания -> Информация о лицензиях». <sup>1</sup> Вы можете скачать информацию о лицензиях на сайте фирменного продукта. (Найдите на сайте продукта модель своего прибора и прочую документацию.)

Вы можете также запросить соответствующую информацию по адресу [ossrequest@bshg.com](mailto:ossrequest@bshg.com) или BSH Hausgeräte GmbH, Carl-Wery-Str. 34, D-81739 München – Мюнхен, Германия.

По запросу предоставляется исходный код.

Направьте свой запрос по адресу [ossrequest@bshg.com](mailto:ossrequest@bshg.com) или BSH Hausgeräte GmbH, Carl-Wery-Str. 34, D-81739 München – Мюнхен, Германия.

Тема: „OSSREQUEST“

Расходы на обработку вашего запроса будут поставлены вам в счет. Это предложение действительно на протяжении трех лет с даты покупки или же, по меньшей мере, в течение периода, на который мы предлагаем техническую поддержку и запасные детали для соответствующего прибора.

---

## 23 Сертификат соответствия

Настоящим компания BSH Hausgeräte GmbH заявляет, что прибор с функциональными возможностями Home Connect соответствует основным требованиям и прочим применимым положениям директивы 2014/53/EU.

Полный текст RED сертификата соответствия размещен на интернет-сайте [www.bosch-home.com](http://www.bosch-home.com) на странице с описанием вашего прибора в разделе дополнительной документации.



Диапазон 2,4 ГГц (2400–2483,5 МГц): макс. 100 мВт

Диапазон 5 ГГц (5150–5350 МГц + 5470–5725 МГц): макс. 150 мВт



BE	BG	CZ	DK	DE	EE	IE	EL	ES
FR	HR	IT	CY	LI	LV	LT	LU	HU
MT	NL	AT	PL	PT	RO	SI	SK	FI
SE	NO	CH	TR	IS	UK (NI)			

---

5 ГГц WLAN (Wi-Fi): только для использования в помещениях.

---

<sup>1</sup> В зависимости от комплектации

---

AL	BA	MD	ME	MK	RS	UK	UA
----	----	----	----	----	----	----	----

---

5 ГГц WLAN (Wi-Fi): только для использования в помещениях.

---







## Благодарим за выбор бытовой техники Bosch!

Зарегистрируйте свой новый прибор на MyBosch прямо сейчас и получите следующие преимущества:

- **Полезные советы по использованию вашего прибора**
- **Возможности расширения гарантии**
- **Скидки на аксессуары и запасные части**
- **Руководство по эксплуатации в электронном виде, чтобы все данные о приборе были всегда под рукой**
- **Быстрый доступ к Службе сервиса бытовой техники Bosch**

Бесплатная удобная регистрация, в том числе с мобильных телефонов:  
[www.bosch-home.com/welcome](http://www.bosch-home.com/welcome)



## Нужна помощь? Вы найдете ее здесь.

Обращайтесь, когда нужны советы экспертов Bosch, помощь в решении проблем или ремонт бытовой техники.

Bosch поможет вам справиться с техническими сложностями и окажет всестороннюю поддержку:

[www.bosch-home.com/service](http://www.bosch-home.com/service)

Контактная информация по всем странам в приложенном перечне центров сервисного обслуживания.

### **BSH Hausgeräte GmbH**

Carl-Wery-Straße 34  
81739 München, GERMANY  
[www.bosch-home.com](http://www.bosch-home.com)

A Bosch Company



**9001864358** (050604)

ru