



**Pando**  
integralcooking

**PHC-943**

ES - PT - FR - EN - DE

**EAC**



Certificación del Sistema de Gestión de la Calidad  
Environmental Management System Certification  
UNE-EN ISO 14001:2015  
ES20/208675



Sistema de Gestión de la Calidad  
Quality Management System  
UNE-EN ISO 9001:2015  
ES19/86566

Manual de uso  
Certificado de Garantía

+ info

Manual de uso  
Certificado de Garantía

+ info

Manuel d'utilisation  
Certificat de garantie

+ info

User manual  
Guarantee certificate

+ info

Benutzerhandbuchand  
Garantiebescheinigung

+ info

[www.pando.es](http://www.pando.es)

V23.1



En primer lugar queremos agradecerle la confianza depositada en nuestra firma por la adquisición de uno de nuestros productos. Estamos seguros que ha tomado la decisión más acertada.

En Pando, no solo ofrecemos productos de primera calidad, sino que disponemos de un amplio equipo de profesionales que le atenderán y asesorarán en cualquier consulta que se le presente a la hora de su instalación o funcionamiento.

También le invitamos a que visite nuestra página web ([www.pando.es](http://www.pando.es)) para conocernos mejor y donde podrá ver toda nuestra gama de productos con la información comercial y técnica necesaria.

En ella encontrará una amplia selección de Campanas Decorativas de pared, de techo, de isla y de integración. Cuatro tipos de instalación que nos permiten adaptarnos a cualquier clase de cocina según las necesidades que se nos presenten.

También le mostramos nuestra colección de electrodomésticos imprescindibles en cualquier hogar. Electrodomésticos tales como nuestra colección de Hornos y Microondas con elevadas prestaciones, las Placas de Inducción y Gas que le ayudarán a realizar las mejores de las recetas, Vinotecas y bodegas de envejecimiento para mantener y conservar sus vinos en las mejores condiciones y Lavavajillas de integración con la tecnología más actual.

Todo ello bajo una Marca con una larguísima trayectoria de más de 40 años en el mercado, que elabora sus productos como un verdadero artesano. Plasmando en ellos lo mejor de nuestra experiencia para poder satisfacer todas sus necesidades.

Esperamos sinceramente que se divierta, experimente y disfrute del confort y capacidades del que ya es su nuevo aliado en la cocina.

Muchas gracias

El equipo de Pando

---

<b>1. DESCRIPCIÓN DEL HORNO</b> .....	<b>5</b>
1.1. Frontal de mandos.....	5
1.2. Símbolos del selector de funciones .....	6
1.3. Funciones del horno .....	6
1.4. Niveles de potencia de las microondas .....	6
1.5. Descripción del display .....	7
1.6. Ajuste del reloj .....	8
1.7. Ocultar / mostrar el reloj .....	8
<b>2. MANEJO DEL HORNO</b> .....	<b>9</b>
2.1. Funcionamiento manual .....	9
2.2. Funcionamiento temporizado del horno.....	10
2.3. Microondas .....	12
<b>3. FUNCIONES DE SEGURIDAD</b> .....	<b>14</b>
3.1. Bloqueo de seguridad para niños .....	14
<b>4. FUNCIÓN SCS (Steam Clean System by PANDO)</b> .....	<b>15</b>
<b>5. MODO SHOWROOM (Función especial para exposiciones)</b> .....	<b>18</b>
<b>6. ESPECIFICACIONES TÉCNICAS</b> .....	<b>19</b>
<b>7. ESQUEMAS INSTALACIÓN Y COTAS</b> .....	<b>20</b>
<b>8. CERTIFICADO DE GARANTÍA PANDO</b> .....	<b>21</b>

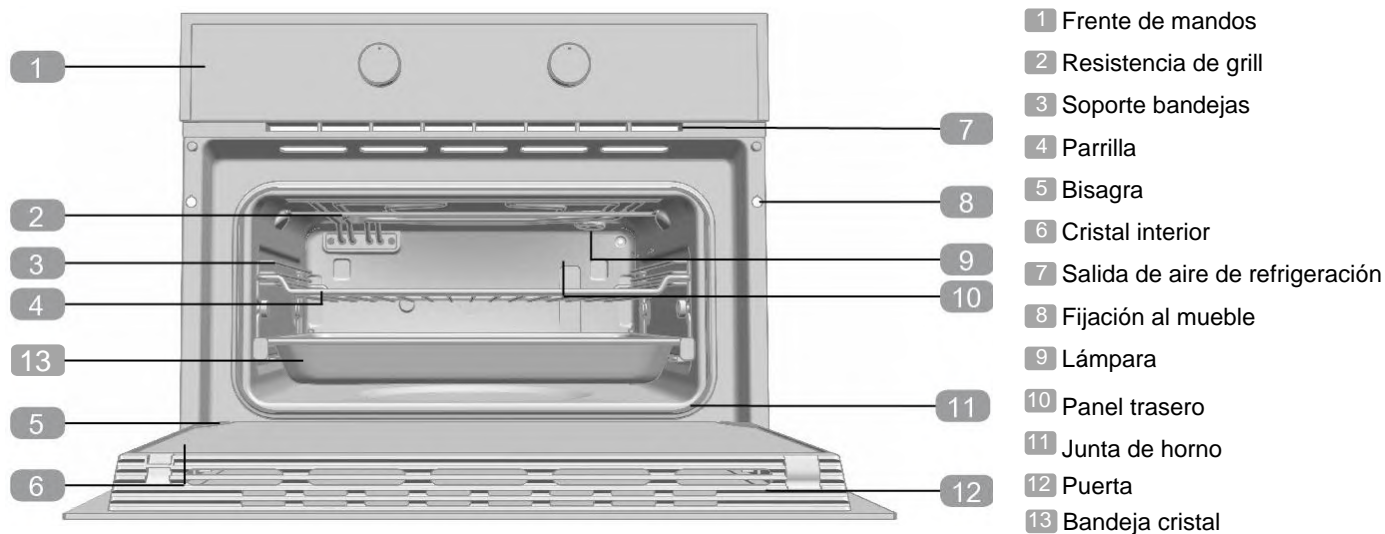
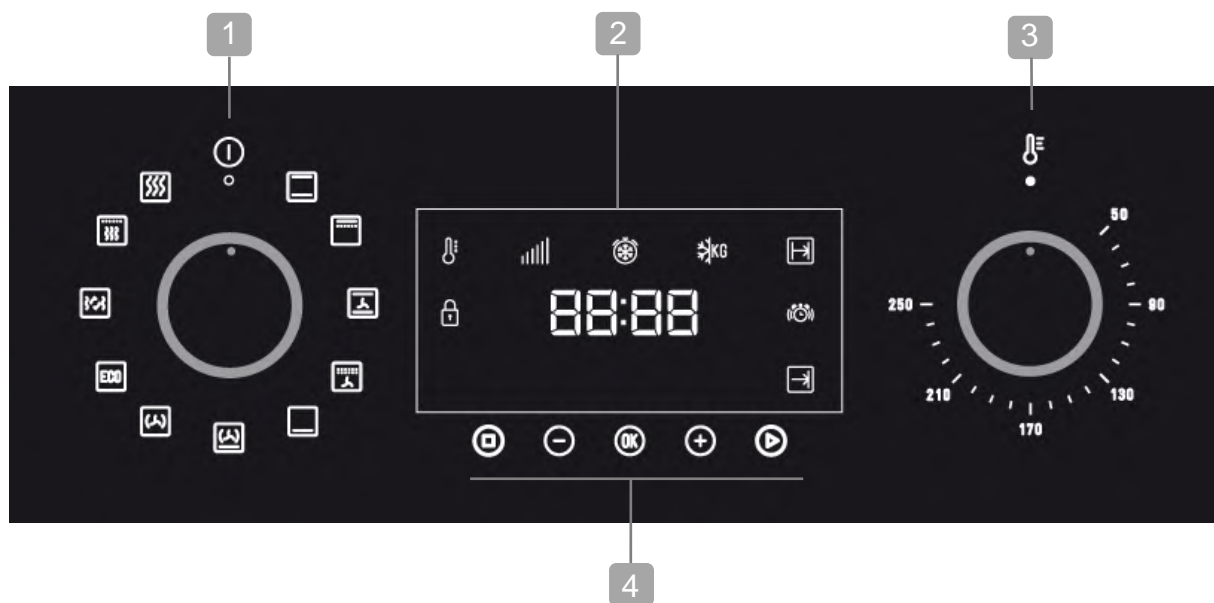
**1. DESCRIPCIÓN DEL HORNO****1.1. FRONTAL DE MANDOS**

- 1 Selector de funciones.
- 2 Display
- 3 Selector de temperaturas.
- 4 Teclas touch

## 1.2. SÍMBOLOS DEL SELECTOR DE FUNCIONES



## 1.3. FUNCIONES DEL HORNO

Para obtener una descripción de cómo usar cada una de las funciones, consulte la guía de cocción que viene con su horno.



**CONEXIÓN /  
DESCONEXIÓN DEL HORNO**



**CONVENCIONAL**



**MAXIGRILL**



**CONVENCIONAL CON TURBINA**



**MAXIGRILL CON TURBINA**



**SOLERA**



**TURBO+SOLERA**



**TURBO**

**ECO**

**ECO**



**MICROONDAS+AIRE  
CALIENTE**



**MICROONDAS + GRILL**



**MICROONDAS**

## 1.4. NIVELES DE POTENCIA DE LAS MICROONDAS

Potencia Salida Microondas	Alimentos
200	Descongelación lenta para alimentos delicados Mantener caliente
400	Cocinar con poco calor Rehogar arroz Descongelación rápida
600	Derretir mantequilla Calentar alimento para bebé
800	Cocinar verduras y alimentos Cocinar y calentar cuidadosamente Calentar y cocinar pequeñas cantidades Calentar alimentos delicados
1000	Cocinar y calentar rápidamente líquidos y alimentos precocinados.

## 1.5. DESCRIPCIÓN DEL DISPLAY

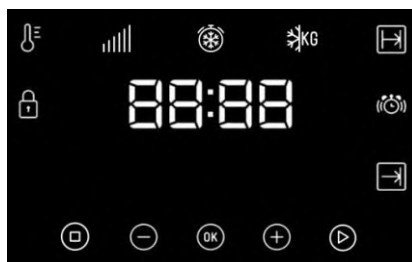

### TECLAS

, y : Permiten la programación de las funciones del reloj electrónico.

: Permite empezar las funciones de cocinados.

: Permite detener las funciones de cocinados.

### SÍMBOLOS

**NIVEL DE POTENCIA**

**AVISADOR:** Iluminado al seleccionar la función avisador del reloj. Genera una señal acústica al cabo del tiempo. El horno no se apagará cuando acabe el tiempo. Esta función también se puede utilizar cuando el horno esté cocinando.

**PROGRAMACIÓN:** Iluminados para indicar que el horno está programado (duración, fin o total).

- **Duración del Cocinado:** Permite cocinar durante un tiempo seleccionado, a continuación el horno se apagará de forma automática.
- **Hora de Finalización del Cocinado:** Permite cocinar hasta una hora establecida, a continuación el horno se apagará de forma automática.
- **Duración y Fin del Cocinado:** Permite programar la duración y la hora de finalización del cocinado. El horno se pondrá en marcha de forma automática para cocinar durante el tiempo seleccionado (Duración) y se apagará de forma automática a la hora que le haya indicado (Fin del Cocinado).

**BLOQUEO DE SEGURIDAD:** Indica que las teclas del display están bloqueadas, evitando la manipulación por parte de niños pequeños.

### Otras funciones

**CALENTAMIENTO:** Indica que el horno está transmitiendo calor al alimento.

**DESCONGELACIÓN POR TIEMPO:** Se ilumina mientras la función de descongelación por tiempo está en funcionamiento.

**DESCONGELACIÓN POR PESO:** Se ilumina mientras la función de descongelación por peso está en funcionamiento.

### ATENCIÓN

La sensibilidad de las teclas touch se adapta continuamente a las condiciones ambientales. Al conectar el horno a la red tenga la precaución que la superficie del frontal de mandos esté limpia y libre de cualquier obstáculo.

Si al tocar las teclas, el reloj no responde correctamente entonces es necesario que desconecte el horno de la red eléctrica y tras un instante vuelva a conectarlo. De esta forma los sensores se habrán ajustado automáticamente y reaccionarán de nuevo al tocar con el dedo.

## 1.6. AJUSTE DEL RELOJ

- Al conectar su horno, observará que en el reloj aparece parpadeando la indicación 12:00.
- Pulse  $\ominus$  o  $\oplus$  para ajustar las horas
- Pulse OK para validar las horas.
- Pulse  $\ominus$  o  $\oplus$  para ajustar los minutos.
- Pulse  $\text{OK}$  para validar los minutos.
- Si desea modificar la hora, pulse  $\ominus$  o  $\oplus$  hasta que la hora empiece a parpadear. Pulse  $\text{OK}$  y siga las instrucciones de los puntos anteriores.



### INFORMACIÓN

En caso de un corte de suministro eléctrico, se borrará toda la programación de su reloj electrónico y aparecerá parpadeando la indicación 12:00 en el reloj. Deberá ponerlo en hora y programarlo de nuevo.

## 1.7. OCULTAR / MOSTRAR EL RELOJ

- Si no desea ver la hora en la pantalla pulse  $\square$  durante 5 segundos.
- Si desea volver a mostrar el reloj, pulse  $\triangleright$  durante 5 segundos.

## PROGRAMACIÓN DEL AVISADOR

1. Toque  $\ominus$  o  $\oplus$  hasta que parpadee el símbolo  $\text{((⌚))}$  en la pantalla y pulse  $\text{OK}$ . En la pantalla se verá la indicación 00:00.
2. Seleccione el tiempo tras el cual desea que el reloj avise, tocando  $\ominus$  o  $\oplus$ . Sonarán 2 beep seguidos como confirmación y se mostrará la cuenta atrás a partir del tiempo elegido. El símbolo  $\text{((⌚))}$  parpadeará lentamente.

**Advertencia:** Esta acción debe hacerse no tardando más de 5 segundos.

3. Cuando finalice el tiempo sonarán 3 pitidos espaciados en intervalos de 30 segundos durante 90 segundos y el símbolo  $\text{((⌚))}$  parpadeará rápidamente.



### NOTA

Con la función Avisador, al finalizar el tiempo programado el horno no se apagará.

4. Toque cualquier tecla para detener la señal acústica, en ese momento el símbolo  $\text{((⌚))}$  se apagará.

Si desea modificar el tiempo del avisador, presione  $\ominus$  o  $\oplus$  hasta que parpadee el símbolo  $\text{((⌚))}$  y las horas no estén parpadeando, después pulse  $\text{OK}$  y realice los pasos mostrados nuevamente. Al acceder al temporizador, aparecerá el tiempo restante actual el cual podrá modificar.



### NOTA

Con la función Avisador, el tiempo restante se mostrará en la pantalla de forma permanente. Con esta función programada, no es posible visualizar la hora ni el tiempo total de cocinado programado.



### NOTA

Al apagarse el horno, el ventilador interno puede seguir funcionando durante algunos minutos. Esto es normal.

## 2. MANEJO DEL HORNO

### 2.1. FUNCIONAMIENTO MANUAL

- Tras poner el reloj en hora, su horno está listo para cocinar. Seleccione una función de cocinado y una temperatura.





#### INFORMACIÓN

En modelos con regulación electrónica de temperatura, al girar el selector, se mostrará la temperatura en la pantalla del reloj.

Una vez seleccionada la temperatura, la pantalla volverá automáticamente a mostrar el reloj.

Para volver a ver la temperatura durante el cocinado, pulse la tecla  y gire mando selector de temperatura si desea modificarla.

- Observará que el símbolo  se ilumina durante el cocinado para indicar la transmisión de calor al alimento. Este símbolo se apaga cuando se alcanza la temperatura seleccionada.
- Para apagar el horno, ponga los mandos en posición .



#### INFORMACIÓN

Cuando inicie un cocinado, por defecto su horno mostrará el tiempo que el horno lleva cocinando, si se ha ajustado la duración del cocinado o la hora de finalización del cocinado.

## 2.2. FUNCIONAMIENTO TEMPORIZADO DEL HORNO

### PROGRAMACIÓN DE LA DURACIÓN DEL COCINADO

1. Seleccione una función y una temperatura de cocinado mediante los mandos del horno.
2. Toque  $\ominus$  o  $\oplus$  hasta que parpadee el símbolo  $\rightarrow$  en la pantalla y pulse  $\text{OK}$ . En la pantalla se verá la indicación 0\_00.
3. Seleccione el tiempo tras el cual desea que el reloj avise, tocando  $\ominus$  o  $\oplus$  y pulsar el símbolo  $\text{OK}$ . Sonarán 2 beep seguidos como confirmación y se mostrará la cuenta atrás a partir del tiempo elegido. El símbolo  $\rightarrow$  parpadeará lentamente.
4. Transcurrida la duración del cocinado, el horno se desconectará, sonará una señal acústica, saldrá la palabra END y parpadeará el símbolo  $\rightarrow$ . Permanecerá así desconectado mostrando la palabra END, hasta que se pulse el símbolo  $\rightarrow$ , encendiéndose el horno de nuevo.
5. Toque en  $\text{OK}$  para detener la señal acústica y apagar el símbolo  $\rightarrow$  encendiéndose el horno de nuevo.
6. Ponga los mandos en posición  $\text{I}$  para apagar el horno.

En cualquier momento usted puede modificar el tiempo restante de cocinado, tocando  $\ominus$  o  $\oplus$  hasta que el símbolo  $\rightarrow$  parpadee rápidamente. A continuación toque  $\text{OK}$  para modificar el tiempo. Seguir luego con el proceso indicado en el punto 3.

### PROGRAMACIÓN DE LA HORA DE FINALIZACIÓN DEL COCINADO

1. Seleccione una función y una temperatura de cocinado.
2. Toque  $\ominus$  o  $\oplus$  hasta que parpadee el símbolo  $\rightarrow$  en la pantalla y pulse  $\text{OK}$ . En la pantalla se verá la indicación 0\_00.
3. Seleccione el tiempo tras el cual desea que el reloj avise, tocando  $\ominus$  o  $\oplus$  y pulsar el símbolo  $\text{OK}$ . Sonarán 2 beep seguidos como confirmación y se mostrará la cuenta atrás a partir del tiempo elegido. El símbolo  $\rightarrow$  parpadeará.
4. Alcanzada la hora de finalización programada, el horno se desconectará, sonará una señal acústica y el símbolo  $\rightarrow$  parpadeará.
5. Toque en sensor  $\text{OK}$  para detener la señal acústica y apagar el símbolo  $\rightarrow$ , encendiéndose el horno de nuevo.
6. Ponga los mandos en posición  $\text{I}$  para apagar el horno.

En cualquier momento usted puede modificar el tiempo restante de cocinado, tocando  $\ominus$  o  $\oplus$  hasta que el símbolo  $\rightarrow$  parpadee rápidamente. A continuación toque  $\text{OK}$  para modificar el tiempo.

**PROGRAMACIÓN DE LA DURACIÓN Y FIN DEL COCINADO**

1. Seleccione una función y una temperatura de cocinado.
2. Toque  $\ominus$  o  $\oplus$  hasta que parpadee el símbolo  $| \rightarrow |$  en la pantalla y pulse  $\text{OK}$ . En la pantalla se verá la indicación 0\_00.
3. Seleccione el tiempo tras el cual desea que el reloj avise, tocando  $\ominus$  o  $\oplus$  y pulsar el símbolo  $\text{OK}$ . Sonarán 2 beep seguidos como confirmación y se mostrará la cuenta atrás a partir del tiempo elegido. El símbolo  $| \rightarrow |$  parpadeará.
4. Pulse la tecla  $\text{OK}$  para validar.
5. Toque  $\ominus$  o  $\oplus$  hasta que parpadee el símbolo  $\rightarrow |$  en la pantalla y pulse  $\text{OK}$ . En la pantalla se verá la indicación 0\_00.
6. Ajuste la hora de finalización del cocinado, tocando  $\ominus$  o  $\oplus$  y pulsar el símbolo  $\text{OK}$ .
7. El horno permanecerá desconectado y con los símbolos  $| \rightarrow |$  y  $\rightarrow |$  iluminados. Su horno está programado.
8. Cuando se alcance la hora de comienzo del cocinado, el horno se pondrá en marcha y se realizará el cocinado durante el tiempo seleccionado.
9. Durante el cocinado se mostrará el tiempo restante de cocinado y el símbolo  $| \rightarrow |$  parpadeará.
10. Alcanzada la hora de finalización que se había programado, el horno se desconectará, sonará una señal acústica y el símbolo  $| \rightarrow |$  parpadeará.
11. Toque cualquier sensor para detener la señal acústica y apagar el símbolo  $| \rightarrow |$  encendiéndose el horno de nuevo.
12. Ponga los mandos en posición  $\text{I}$  para apagar el horno.

En cualquier momento usted puede modificar el tiempo restante de cocinado, tocando  $\ominus$  o  $\oplus$  hasta que el símbolo  $| \rightarrow |$  parpadee rápidamente. A continuación toque  $\text{OK}$  para modificar el tiempo.

## 2.3. MICROONDAS

1. Gire el selector de funciones y colóquelo en la posición de microondas.
2. El display muestra 0\_30 (Función de inicio rápido) por defecto. Pulse  $\ominus$  o  $\oplus$  hasta que parpadee 1\_00.
3. Pulse la tecla  $\text{OK}$  para validar.
4. El display muestra la duración del cocinado por defecto. Con los botones  $\ominus$  o  $\oplus$  seleccione en la duración deseada.
5. Pulse la tecla  $\text{OK}$  para validar.
6. El display muestra la potencia por defecto. Con los botones  $\ominus$  o  $\oplus$  seleccione la potencia deseada.
7. Pulse la tecla  $\text{OK}$  para validar.
8. Pulse la tecla  $\text{▶}$  para empezar la función microondas con los parámetros seleccionados.

### INICIO RÁPIDO

1. Gire el selector de funciones y colóquelo en la posición de microondas
2. Pulse  $\text{▶}$  el microondas empezará inmediatamente a funcionar en la función de microondas a la máxima potencia durante 30 segundos.
3. Si desea aumentar el tiempo de funcionamiento, vuelva a pulsar la tecla  $\text{▶}$ . El tiempo de funcionamiento aumenta en 30 segundos todas las veces que pulse la tecla  $\text{▶}$ .

### DESCONGELACIÓN POR TIEMPO

1. Gire el selector de funciones y colóquelo en la posición de microondas
2. Toque  $\ominus$  o  $\oplus$  hasta que parpadee el símbolo  $\text{❄}$  en la pantalla.
3. Pulse la tecla  $\text{OK}$  para validar.
4. La pantalla muestra la duración por defecto de la descongelación por tiempo. Con los botones  $\ominus$  o  $\oplus$  seleccione la duración deseada.
5. Pulse la tecla  $\text{▶}$  para empezar la función descongelación por tiempo con los parámetros seleccionados.



#### **NOTA**

Consulte el Guía de cocinados para obtener consejos de tiempos de descongelación.



#### **INFORMACIÓN**

Cuando la pantalla muestre la el símbolo  $\text{↻}$  abrir la puerta, dar la vuelta a los alimentos y presionar  $\text{▶}$  para continuar.

**DESCONGELACIÓN POR PESO**

1. Gire el selector de funciones y colóquelo en la posición de microondas
2. Toque  $\ominus$  o  $\oplus$  hasta que parpadee el símbolo  $\text{kg}$  en la pantalla.
3. Pulse la tecla  $\text{OK}$  para validar.
4. La pantalla muestra «F01» parpadeando por defecto. Con los botones  $\ominus$  o  $\oplus$  seleccione la opción de descongelación deseada.
5. Pulse la tecla  $\text{OK}$  para validar.
6. La pantalla muestra parpadeando por defecto el peso. Con los botones  $\ominus$  o  $\oplus$  seleccione el peso deseado.
7. Pulse la tecla  $\triangleright$  para empezar la función descongelación por peso con los parámetros seleccionados.

La tabla siguiente muestra los programas de Descongelar por peso, indicando rangos de peso y tiempos de cocción y descongelamiento (para garantizar que la temperatura de la comida sea uniforme):

Prog.	Alimento	Peso (kg)	Tiempo (min)	Tiempo de cocción (min)
F01	<b>CARNE</b>	0.10 – 2.00	2:10 – 43	20 – 30
F02	<b>AVES</b>	0.10 – 2.50	2:20 – 58	20 – 30
F03	<b>PESCADO</b>	0.10 – 2.00	2 – 40	20 – 30
F04	<b>FRUTAS</b>	0.10 – 0.50	2:36 – 13	10 – 20
F05	<b>PAN</b>	0.10 – 0.80	2:25 – 19	10 – 20

**INFORMACIÓN**

Cuando la pantalla muestre la palabra “Turn”, abrir la puerta, dar la vuelta a los alimentos y presionar  $\triangleright$  para continuar.

**FUNCIONES COMBINADAS**

1. Gire el selector de funciones y colóquelo en la posición de al función microondas + horno convencional.
2. El display muestra la duración del cocinado por defecto.
3. Pulse la tecla  $\text{OK}$  para seleccionar.
4. Con los botones  $\ominus$  o  $\oplus$  seleccione la duración deseada.
5. Pulse la tecla  $\text{OK}$  para validar.
6. El display muestra la potencia por defecto. Con los botones  $\ominus$  o  $\oplus$  seleccione la potencia deseada.
7. Pulse la tecla  $\text{OK}$  para validar.
8. Pulse la tecla  $\triangleright$  para empezar la función con los parámetros seleccionados.



**NOTA**

La temperatura se puede cambiar en cualquier momento girando el Selector de temperaturas.

### 3. FUNCIONES DE SEGURIDAD

#### 3.1. BLOQUEO DE SEGURIDAD PARA NIÑOS

Esta función se puede seleccionar en cualquier momento durante el uso del horno.

Para activar la función, toque la tecla  de forma prolongada hasta que escuche 1 beep sonoro y el símbolo  aparezca en la pantalla. El reloj está bloqueado.

Si el horno está apagado y activa la seguridad niños, el horno no cocinará aunque seleccione una función de cocinado.

Si mientras cocina con el horno, activa esta función, sólo bloqueará la manipulación del reloj electrónico.

Para desactivar la función, toque la tecla  de forma prolongada hasta que escuche 1 beep sonoro.

#### 4. FUNCIÓN SCS (Steam Clean System by PANDO)

Esta función facilita la limpieza de la grasa y los restos de suciedad que han quedado adheridos en las paredes del horno.

Para una mayor facilidad de limpieza, evite que se acumule la suciedad. Limpie el horno con frecuencia.

#### PROGRAMAR LA FUNCIÓN SCS

##### **ATENCIÓN**

No vierta agua en el interior del horno caliente, puede dañar el esmalte de su horno.

Realice siempre el ciclo con el horno frío. Si lo hace con el horno demasiado caliente, el resultado puede verse afectado además de dañar el esmalte.

Retire previamente las bandejas y todos los accesorios del interior del horno, incluidos los soportes para bandejas o guías telescópicas.

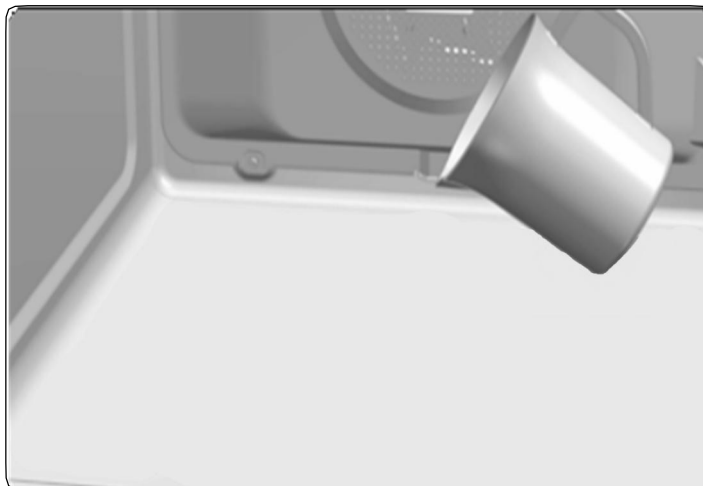

**Siga para ello las instrucciones que aparecen en el libro de instalación y mantenimiento que se entrega con su horno.**

1. Vierta lentamente 200 ml de agua en la parte inferior de la cavidad del horno.



##### **INFORMACIÓN**

Para un mejor resultado añada una cucharadita de detergente suave para vajilla en el vaso de agua.

2. Gire el selector de funciones a la posición .
3. Regule el selector de temperatura a 90° C.
4. Programe una duración de 4 minutos en el temporizador.
5. Transcurridos los 4 minutos, se oirá una señal sonora y el horno dejará de calentar.
6. Ponga el selector de funciones en posición  .
7. Espere 20 minutos aproximadamente hasta que se enfríe el interior del horno.

**IMPORTANTE**

No abra la puerta del horno hasta que no finalice la fase de enfriamiento. Ésta es necesaria para el correcto funcionamiento de la función **SCS**.

8. El horno está listo para retirar los restos de suciedad y agua sobrante con la bayeta

La función **SCS** se realiza a baja temperatura. No obstante, los tiempos de enfriamiento pueden variar según la temperatura ambiente

**ATENCIÓN**

Asegúrese antes de tocar directamente la superficie interior del horno, de que la temperatura es adecuada.

Si tras realizar la función **SCS** requiere de una limpieza con más profundidad, utilice detergentes neutros y esponjas no abrasivas.

 **AVISO**

- El esmalte, está especialmente pensado para su limpieza con agua.
- **ATENCIÓN: No vierta agua en el interior del horno caliente, puede dañar el esmalte de su horno.**
- **No utilice en ningún caso productos antical, productos específicos para limpieza de horno, ni en general, productos con un pH superior a 12.**
- Las bandejas esmaltadas, no deben introducirse en la máquina lavavajillas. Los detergentes y la sal utilizados normalmente en éstos, pueden dañar permanentemente las propiedades del esmalte.
- En la mayoría de los casos, la limpieza siguiendo las instrucciones del manual, es suficiente.
- Para una mayor facilidad de limpieza, evite que se acumule la suciedad. Limpie el horno con frecuencia.
- Si requiere de una limpieza con más profundidad, utilice detergentes neutros y esponjas no abrasivas.
- No seguir estos consejos puede hacer que el esmalte se degrade perdiendo sus propiedades de limpieza permanentemente.



**FRECUENCIA DE LIMPIEZA:**

- **Se ha de hacer una limpieza después de cada uso del horno**, utilizando los métodos aconsejados en el manual del producto. Una vez realizada la limpieza asegurarse que no queden restos de suciedad, si quedase, repetir el proceso de limpieza hasta que quede completamente limpio.
- **No realizar el proceso de limpieza después de cada uso del horno**, puede provocar que los restos de suciedad recalentados con uno o varios programas, hagan daños al esmalte de las bandejas y del interior de la cavidad, perdiendo su propiedad antiadherente y siendo entonces muy compleja su limpieza, incluso provocando manchas y daños permanentes. **Dichos daños, manchas y limpieza no estarán cubiertas por la garantía del fabricante.**



## 5. MODO SHOWROOM (Función especial para exposiciones)

El modo showroom se utiliza en las presentaciones para enseñar a los clientes el funcionamiento de cada una de las funciones del horno, pero sin activar los ciclos de calentamiento.

### Activación del modo DEMO

Antes de poner el reloj en hora, pulsar  y  simultáneamente. En el display aparece la palabra "Sho" con dos pitidos de confirmación.

### Desctivación del modo DEMO

Para desactivar la función pulse  y  de nuevo. Se oyen dos pitidos y desaparece la palabra "Sho" del display. El horno vuelve a estar operativo.



### NOTA

En modo Showroom, la palabra "Sho" aparecerá en el display cada minuto durante 3 segundos.

**6. ESPECIFICACIONES TÉCNICAS**

<b>INSTALACIÓN</b>	<b>PHC-943</b>
Tensión (V)	220-240
Frecuencia (Hz)	50
Cable de Alimentación (m)	1,1 m
Dimensiones de Encastre (Alto x Ancho x Fondo) (mm)	<b>450-460 x 560-568 x 580</b>
Dimensiones producto sin panel frontal (Alto x Ancho x Fondo) (mm)	<b>430x545x537</b>
<b>LOGÍSTICA / EMBALAJE</b>	
Peso Neto (Kg)	<b>33</b>
Peso Bruto (Horno+Emb) (Kg)	<b>36</b>
Dimensiones Embalaje (Alto x Ancho x Fondo) (mm)	<b>510x635x655</b>
<b>ACCESORIOS</b>	
Manual de Instrucciones - Idiomas (2)	ES/PT/UK/FR/GE
Parrilla Reforzada	1
<b>PRESTACIONES</b>	
Volumen Útil (1) (L)	<b>44</b>
Volumen Interior Global (1) (L)	<b>45</b>
<b>VALORES DE POTENCIA ELÉCTRICA</b>	
Grill + Maxigrill	1400 W
Microondas	1000 W
Potencia Iluminación	25 W
<b>ILUMINACIÓN</b>	
LUZ INTERIOR	HALOGEN G9
<b>FUNCIÓN DE POTENCIA MÁXIMA</b>	
<b>Potencia Máxima Nominal (230 V)</b>	<b>3200 W</b>

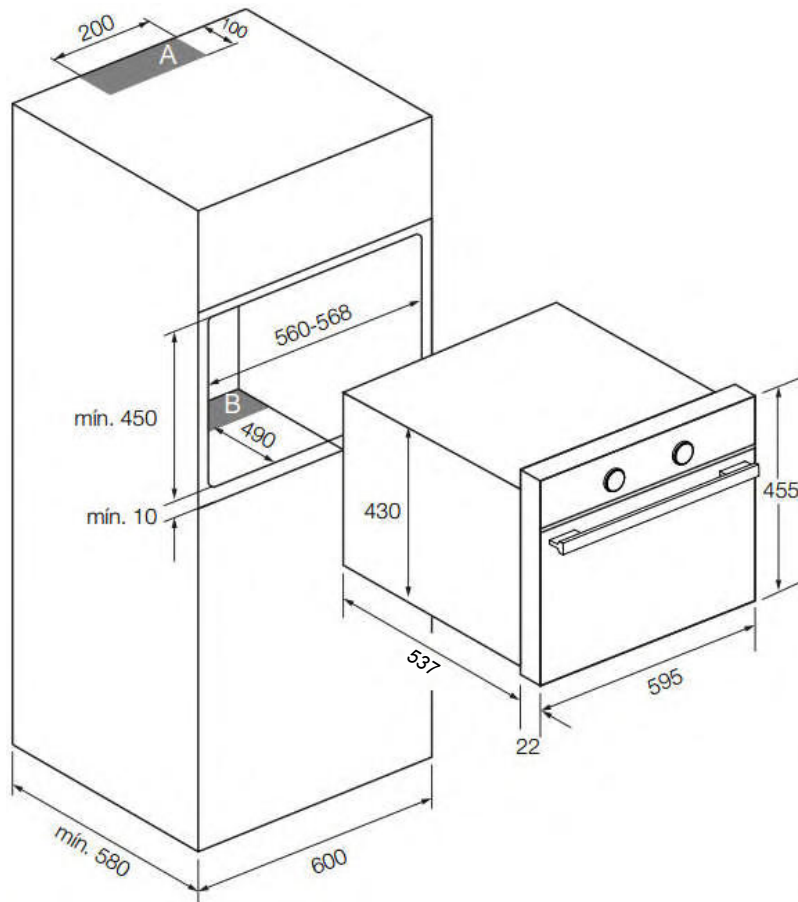
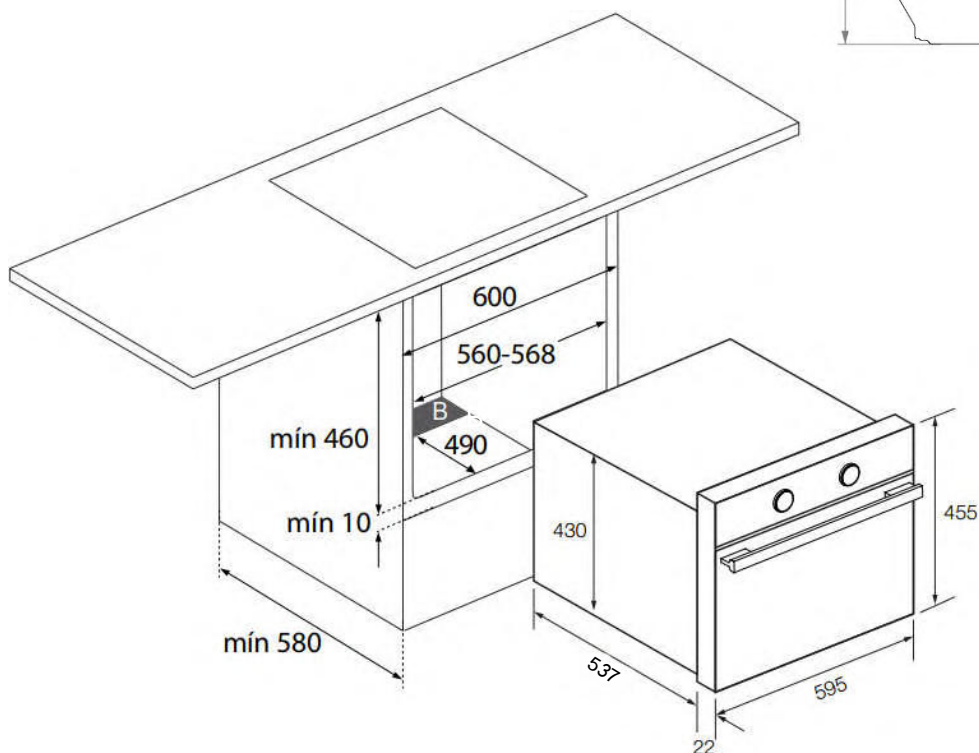
**7. ESQUEMAS INSTALACIÓN Y COTAS****PHC 943****INSTALACIÓN EN COLUMNA****INSTALACIÓN BAJO ENCIMERA****⚠ AVISO**

Respetar los huecos de ventilación en el mueble, ver dibujos instalación (200x100mm en zona **A** y 560x90mm en zona **B**). De no disponer de estas ventilaciones el producto no funcionará correctamente y podría sufrir daños que NO estarían cubiertos por la garantía.

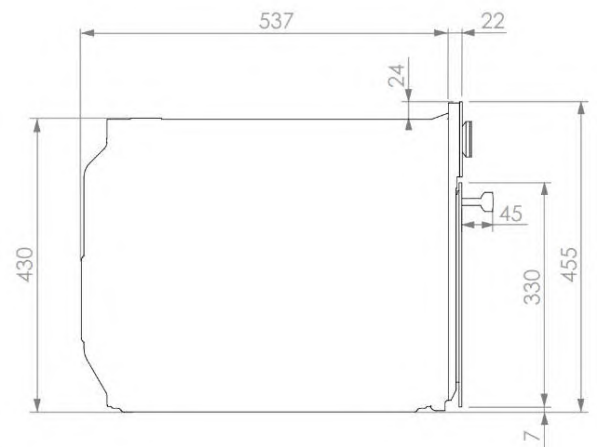

**8. CERTIFICADO DE GARANTÍA PANDO**

**INOXPAN S.L.**, le agradece la elección y confianza depositada en un producto de nuestra marca Pando, que se distingue por su Calidad, Diseño e Innovación, siendo fiel a sus orígenes y compromisos.

**CONDICIONES GARANTIA PANDO:**

**Este aparato dispone de una garantía de 3 años a partir de la fecha de compra** y cubre a este contra todo defecto de fabricación que afecte a su buen funcionamiento. Para la validez de la misma es imprescindible presentar la factura o ticket de compra ante el técnico del Servicio Oficial Autorizado Pando.

Durante dicho periodo, la Empresa se compromete a reponer o reparar gratuitamente cualquier pieza defectuosa debida a vicio o defecto de fabricación del aparato, hasta conseguir su funcionamiento correcto, así como la mano de obra necesaria y gastos ocasionados como consecuencia de tal reparación o reposición.



**EXCLUSIONES DE LA GARANTÍA PANDO:**

**No estará cubierto por la garantía** o podría ser causa de anulación de la misma, debiéndose hacer cargo en estos casos el usuario de las costas de los materiales, mano de obra y desplazamiento del servicio técnico, **los siguientes supuestos:**

- Revisiones de instalación o funcionamiento, limpiezas o mantenimientos.
- Averías o desperfectos ocasionados por no respetar o seguir las instrucciones de seguridad, recomendaciones de uso y mantenimiento de los manuales del aparato.
- Si la instalación del aparato no ha sido efectuada por personal Profesional Especialista Autorizado o personal de Servicio Técnico Oficial Pando, que cumplan los requisitos de los estándares de seguridad y normativa de potencia eléctrica.
- Cuando el aparato se destine a uso comercial o No doméstico, para el que no está previsto.
- Mal funcionamiento del producto por incumplimiento de las normas, instrucciones y recomendaciones indicadas en los manuales del aparato.
- Averías o problemas producidos por una inadecuada instalación, o por no disponer en el mobiliario de los espacios libres requeridos e indicados en el manual de instalación, para una adecuada ventilación del producto.
- Averías o desperfectos producidos por transportes o traslados, y manipulación del aparato por personal no autorizado y ajeno e esta empresa o a la marca Pando.
- Golpes, abolladuras, ralladas o rozaduras, cristales rotos.
- Presencia de cuerpos extraños ajenos al aparato, en el interior o exterior del producto.
- Que el técnico no disponga de un fácil acceso al producto, porque hayan elementos que impidan su fácil y seguro acceso. Los medios que se necesitasen para el acceso del técnico Autorizado Pando al aparato serán a cuenta y responsabilidad del usuario.
- Manipulación indebida del cableado eléctrico exterior.
- Componentes estéticos, de uso y desgaste, como pantallas de luz, lámparas, bandejas, parrillas, guías.
- Óxido, quemaduras, manchas o cambios de tonalidad en el cuerpo, puerta, accesorios o cavidad interior producido por mantenimiento o uso inadecuado, o por la aplicación indebida o exposición sin protección a elementos corrosivos como productos de limpieza no recomendados por el fabricante e inadecuados.
- Averías o desperfectos producidos por variaciones de suministro eléctrico o causas fortuitas y naturales de origen atmosférico o geológico como tormentas, rayos, terremotos, inundaciones, etc.
- Aparatos procedentes de reventas, segunda mano, cambio titular original del aparato o de exposiciones que tengan más de dos años desde su fecha de fabricación.

**INOXPAN, S.L.**, queda expresamente excluida de cualquier responsabilidad sobre eventuales daños directos o indirectos a personas o materiales producidos por manipulación indebida del aparato.

**Datos de contacto Servicio Técnico Oficial Autorizado Pando:**

ESPAÑA, PORTUGAL Y ANDORRA:	OTROS PAÍSES:
<p>ES  <a href="http://www.pando.es/asistencia-tecnica/">www.pando.es/asistencia-tecnica/</a></p> 	<p>EN  <a href="https://www.pando.es/en/after-sales-services/">https://www.pando.es/en/after-sales-services/</a></p> <p>FR  <a href="https://www.pando.es/fr/service-apres-vente/">https://www.pando.es/fr/service-apres-vente/</a></p> 



Em primeiro lugar, queremos agradecer-lhe a confiança depositada na nossa empresa pela aquisição de um dos nossos produtos. Estamos certos de que tomou a decisão mais acertada.

Na Pando, não só oferecemos produtos de primeira qualidade, mas também dispomos de uma equipa de profissionais que o atenderão e o ajudarão em qualquer consulta que se justifique na hora da instalação e ao funcionamento.

Convidamo-lo a visitar a nossa página web ([www.pando.es](http://www.pando.es)), para nos conhecer melhor, onde poderá ver toda a nossa gama de produtos, com toda a informação técnica e comercial.

Nela encontrará uma ampla seleção de Chaminés Decorativas de parede, de teto, de ilha e de integração. Quatro modos de instalação que nos permitem adaptar a qualquer tipo de cozinha, segundo as necessidades apresentadas.

Também lhe mostramos a nossa coleção de eletrodomésticos, imprescindíveis em qualquer cozinha, tais como: a nova coleção de Fornos e Micro Ondas com elevadas prestações; as Placas de Indução e a Gás que o ajudarão a fazer as melhores receitas; Vinotecas e “caves” de envelhecimento para manter e conservar os seus vinhos nas melhores condições; Máquinas de lavar Loiça de integração, com tecnologia inovadora.

Tudo isto sob uma Marca com uma larguíssima trajetória com mais de 40 anos no mercado; que fabrica os seus produtos como um verdadeiro artesão, espelhando neles o melhor da sua experiência no sentido de satisfazer todas as necessidades dos nossos clientes.

Esperamos sinceramente que se divirta, experimente e desfrute do conforto e das possibilidades do que já é o seu novo aliado na cozinha.  
Muito obrigado.

PANDO TEAM

A equipe Pando

---

<b>1. DESCRIÇÃO DO FORNO .....</b>	<b>5</b>
1.1. Painel de comandos .....	5
1.2. Símbolos do seletor de funções.....	6
1.3. Funções do forno.....	6
1.4. Níveis de potências das micro-ondas .....	6
1.5. Descrição do visor .....	7
1.6. Acertar a hora .....	8
1.7. Ocultar o relógio .....	8
<b>2. MANUSEAMENTO DO FORNO.....</b>	<b>9</b>
2.1. Funcionamento manual .....	9
2.2. Funcionamento do temporizador do forno .....	10
2.3. Microondas .....	12
<b>3. FUNÇÕES DE SEGURANÇA .....</b>	<b>14</b>
3.1. Bloqueio de segurança para crianças.....	14
<b>4. FUNÇÃO SCS (Steam Clean System by PANDO).....</b>	<b>15</b>
<b>5. MODO SHOWROOM (Função especial para exposições) .....</b>	<b>18</b>
<b>6. ESPECIFICAÇÕES TÉCNICAS .....</b>	<b>19</b>
<b>7. ESQUEMAS INSTALAÇÃO E COTAS .....</b>	<b>20</b>
<b>8. CERTIFICADO DE GARANTIA PANDO.....</b>	<b>21</b>

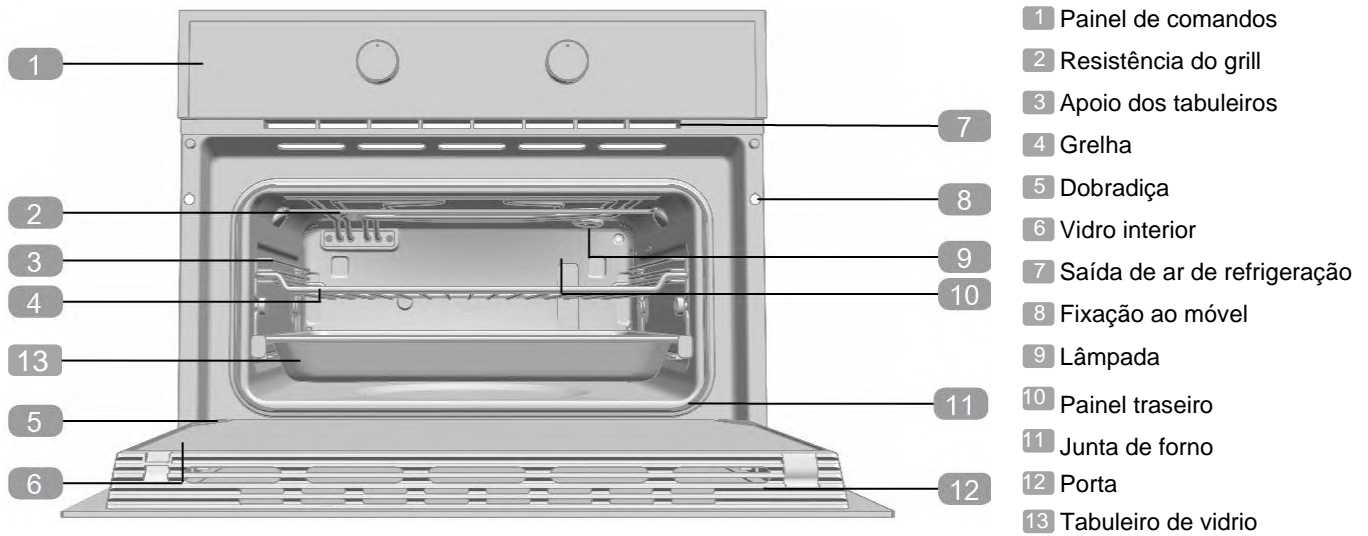
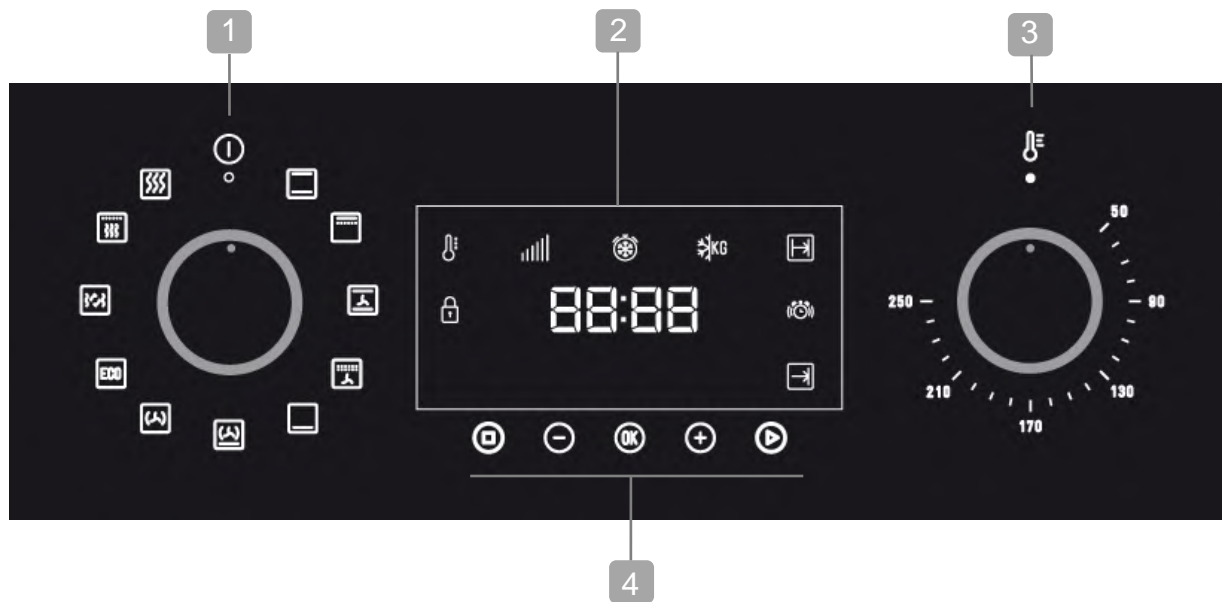
**1. DESCRIÇÃO DO FORNO****1.1. PAINEL DE COMANDOS**

- 1 Seletor de funções.
- 2 Visor.
- 3 Seletor de temperatura.
- 4 Teclas touch.

**1.2. SÍMBOLOS DO SELETOR DE FUNÇÕES****1.3. FUNÇÕES DO FORNO**

Para uma descrição da utilização de cada uma das funções, consulte o guia de cozinhados fornecido com o seu forno.

**DESLIGAR O FORNO****CONVENCIONAL****MAXIGRILL****CONVENCIONAL COM TURBINA****MAXIGRILL COM TURBINA****RESISTÊNCIA INFERIOR****TURBO + RESISTÊNCIA INFERIOR****TURBO****ECO****MODO ECOLÓGICO****MICROONDAS + AR QUENTE****MICROONDAS + GRILL****MICROONDAS****1.4. NÍVEIS DE POTÊNCIAS DAS MICRO-ONDAS**

Potência das micro-ondas	Alimentos
200	Descongelação lenta para alimentos delicados manter quente
400	Cozinhar com pouco calor Refogar arroz Descongelação rápida
600	Aquecer Cozinhar alimentos
800	Cozinhar legumes e alimentos Cozinhar e aquecer cuidadosamente Aquecer e cozinhar pequenas quantidades Aquecer alimentos delicados
1000	Cozinhar e aquecer rapidamente líquidos e alimentos pré confeccionados.

## 1.5. DESCRIÇÃO DO VISOR

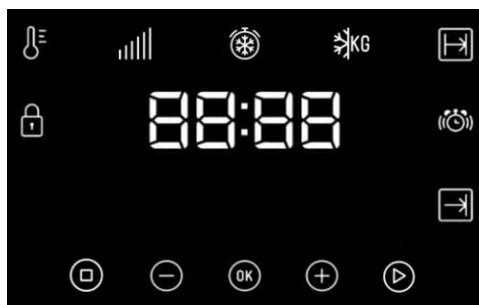

### TECLAS

, y : Permitem a programação das funções.

: Permite iniciar as funções de cozinhado.

: Permite parar as funções de cozinhado.

### SÍMBOLOS

**NÍVEL DE POTÊNCIA**

**AVISADOR:** Ilumina-se quando é selecionada função de avisador do relógio. Gera um sinal acústico no final do tempo programado. O forno não se desligará quando termina o tempo. Esta função também pode ser utilizada quando o forno estiver a cozinhar.

**PROGRAMAÇÃO:** Iluminam-se para indicar que o forno está programado (duração, fim ou total).

- **Duração do cozinhado:** Permite cozinhar durante um tempo selecionado e a seguir o forno desligar-se-á de forma automática.
- **Hora de finalização do cozinhado:** Permite cozinhar até uma hora estabelecida e a seguir o forno desligar-se-á de forma automática.
- **Duração e finalização do cozinhado:** Permite programar a duração e a hora de finalização do cozinhado. O forno ligar-se-á de forma automática para cozinhar durante o tempo selecionado (Duração) e desligar-se-á automaticamente na hora indicada (Finalização do cozinhado).

**BLOQUEIO DE SEGURANÇA:** Indica que as teclas touch do relógio estão bloqueadas, evitando a sua manipulação por parte de crianças pequenas.

### Otras funções

**AQUECIMENTO:** Indica que o forno está a transmitir calor ao alimento.

**DESCONGELAÇÃO POR TEMPO:** Ilumina-se durante a função de descongelação por tempo.

**DESCONGELAÇÃO POR PESO:** Ilumina-se durante a função de descongelação por peso.

### **ATENÇÃO**

A sensibilidade das teclas touch adapta-se continuamente às condições ambientais. Ao ligar o forno à corrente, é necessário ter o cuidado de garantir que a superfície do vidro da parte da frente dos comandos está limpa e livre de qualquer obstáculo.

Se, ao tocar nas teclas, o relógio não responder corretamente, é necessário desligar o forno da rede elétrica e voltar a ligá-lo algum tempo depois. Desta forma os sensores ajustar-se-ão automaticamente e reagirão novamente ao tocar com o dedo

## 1.6. ACERTAR A HORA

- Ao ligar o forno, observará que no relógio aparece a piscar a indicação 12:00.
- Pressione  $\ominus$  ou  $\oplus$  para acertar as horas .
- Pressione  $\text{OK}$  para confirmar as horas.
- Pressione  $\ominus$  ou  $\oplus$  para ajustar os minutos.
- Pressione  $\text{OK}$  para confirmar os minutos.
- Se pretender alterar a hora, pressione  $\ominus$  ou  $\oplus$  até que a indicação da hora fique intermitente. Pressione  $\text{OK}$  e siga os passos descritos no ponto anterior.



### INFORMAÇÃO

No caso de um corte de corrente elétrica, será apagada toda a programação do relógio eletrónico e aparecerá a piscar no relógio a indicação 12:00. Deverá acertar a hora e programá-lo de novo.

## 1.7. OCULTAR O RELÓGIO

- Para ocultar o relógio pressione a tecla  $\text{▶}$  durante 5 segundos.
- Para voltar a mostrar o relógio pressione novamente a tecla  $\text{▶}$  durante 5 segundos

## PROGRAMAÇÃO DO AVISADOR

1. Pressione  $\ominus$  ou  $\oplus$  até que o símbolo  $\text{⌚}$  fique intermitente no visor e pressione  $\text{OK}$  . No visor será exibida a indicação 00:00
2. Selecione o tempo, após o qual pretende que o relógio avise, pressionando em  $\ominus$  ou  $\oplus$  . Ouvirá 2 beeps seguidos como confirmação e será exibida a contagem decrescente do tempo definido. O símbolo  $\text{⌚}$  piscará lentamente.  
**Aviso:** Esta ação deve ser realizada em não mais que 5 segundos
3. Quando terminar o tempo, Soarão 3 bipes espaçados em intervalos de 30 segundos durante 90 segundos e o símbolo  $\text{⌚}$  piscará mais rapidamente



### NOTA

Com a função Avisador, o forno não se desligará quando terminar o tempo programado.

4. Pressione qualquer tecla para parar o sinal sonoro, nesse momento o símbolo  $\text{⌚}$  apagar-se-á.

Caso pretenda alterar o tempo do avisador, pressione  $\ominus$  ou  $\oplus$  até que no visor o símbolo  $\text{⌚}$  fique intermitente e as horas paradas, de seguida pressione  $\text{OK}$  e siga novamente os passos descritos. Ao aceder ao temporizador, será exibido o tempo restante atual, que poderá ser alterado.



### NOTA

Com a função Avisador, o tempo restante será permanentemente exibido no visor. Com esta função ativada, não é possível visualizar a hora nem o tempo total programado para o cozinhado.



### NOTA

Quando o forno é desligado, o ventilador interno pode continuar a funcionar por alguns minutos. Isso é normal.

## 2. MANUSEAMENTO DO FORNO

### 2.1. FUNCIONAMENTO MANUAL



- Após acertar a hora do relógio, o seu forno está pronto para cozinhar. Selecione uma função de cozinhado e uma temperatura.



#### INFORMAÇÃO

Em modelos com regulação eletrónica de temperatura, a temperatura é apresentada no ecrã do relógio ao rodar o seletor.

Assim que a temperatura for selecionada, o relógio volta a ser apresentado automaticamente no ecrã.

- Poderá verificar que o símbolo  se ilumina durante o cozinhado para indicar a transmissão de calor ao alimento. Este símbolo apaga-se quando é atingida a temperatura selecionada.
- Para desligar o forno, coloque os comandos na posição .



#### INFORMAÇÃO

Quando inicia um cozinhado, por defeito o forno irá mostrar o tempo total do cozinhado em curso., caso não tenha sido selecionado um tempo de cozinhado ou tempo de final de cozinhado.

## 2.2. FUNCIONAMENTO DO TEMPORIZADOR DO FORNO

### Programação da Duração do CozinhadO

1. Selecione uma função e uma temperatura de cozinhado através dos comandos do forno.
2. **Pressione  $\ominus$  ou  $\oplus$  até que o símbolo  $| \rightarrow |$  fique intermitente no visor e pressione  $\text{OK}$ . No visor será exibida a indicação 0\_00**
3. Selecione o tempo, após o qual pretende que o relógio avise, pressione  $\ominus$  ou  $\oplus$  e pressione o símbolo  $\text{OK}$ . Ouvirá 2 beeps seguidos como confirmação e será exibida a contagem decrescente do tempo definido. O símbolo  $| \rightarrow |$  piscará.
4. Decorrida a duração do cozinhado, o forno desligar-se-á, soará um sinal sonoro, A palavra END aparecerá e o símbolo  $| \rightarrow |$  piscará. Assim, permanecerá desconectado, exibindo a palavra END, até que o símbolo  $\rightarrow |$ , ligando o forno novamente.
5. Pressione  $\text{OK}$  para parar o sinal sonoro e apagar o símbolo  $| \rightarrow |$  ligando de novo o forno.
6. Coloque os comandos na posição  $\text{I}$  para desligar o forno.

Pode alterar o tempo de cozinhado restante a qualquer momento, bastando para tal premir  $\ominus$  ou  $\oplus$  até que o símbolo  $| \rightarrow |$  comece a piscar rapidamente. De seguida, pressione  $\text{OK}$  para alterar o tempo. Continue com o processo indicado no ponto 3.

### PROGRAMAÇÃO DA HORA DE FINALIZAÇÃO DO COZINHADO

1. Selecione uma função e uma temperatura de cozinhado.
2. Pressione  $\ominus$  ou  $\oplus$  até que o símbolo  $\rightarrow |$  fique intermitente no visor e prima  $\text{OK}$ . No visor será exibida a indicação 0\_00
3. Selecione o tempo, após o qual pretende que o relógio avise, pressione  $\ominus$  ou  $\oplus$  e pressione o símbolo  $\text{OK}$ . Ouvirá 2 beeps seguidos como confirmação e será exibida a contagem decrescente do tempo definido. O símbolo  $\rightarrow |$  piscará
4. Assim que for atingida a hora de finalização programada, o forno desligar-se-á, será emitido um sinal sonoro e o símbolo  $\rightarrow |$  piscará.
5. Prima  $\text{OK}$  para parar o sinal sonoro e apagar o símbolo  $\rightarrow |$ , ligando de novo o forno
6. Coloque os comandos na posição  $\text{I}$  para desligar o forno .











Pode alterar o tempo de cozinhado restante a qualquer momento, bastando para tal pressionar  $\ominus$  ou  $\oplus$  até que o símbolo  $\rightarrow |$  comece a piscar rapidamente. De seguida, prima  $\text{OK}$  para alterar o tempo.

**PROGRAMAÇÃO DA DURAÇÃO E FINALIZAÇÃO DO COZINHADO**



1. Selecione uma função e uma temperatura de cozinhado.
2. Pressionando  $\ominus$  ou  $\oplus$  até que o símbolo  $| \rightarrow |$  fique intermitente no visor e prima  $\text{OK}$ . No visor será exibida a indicação 0\_00.
3. Selecione a duração do cozinhado, tocando em  $\ominus$  ou  $\oplus$  y pulsar el símbolo. Posteriormente, soarão 2 beeps seguidos e será exibido o tempo restante no visor e o símbolo  $| \rightarrow |$  piscará.
4. Pressione  $\text{OK}$  para confirmar
5. Pressione  $\ominus$  ou  $\oplus$  até que o símbolo  $\rightarrow |$  fique intermitente no visor e prima  $\text{OK}$ . No visor será exibida a indicação 0\_00.
6. Selecione a hora de finalização do cozinhado, premindo  $\ominus$  ou  $\oplus$  e pressione o símbolo  $\text{OK}$ .
7. O forno permanecerá desligado e com os símbolos  $| \rightarrow |$  e  $\rightarrow |$  iluminados. O seu forno está programado.
8. Quando for alcançada a hora de início do cozinhado, o forno entrará em funcionamento e o cozinhado decorrerá durante o tempo selecionado.
9. Durante o cozinhado será exibido o tempo de cozinhado restante e o símbolo  $| \rightarrow |$  piscará.
10. Assim que for atingida a hora de finalização programada, o forno desligar-se-á, será emitido um sinal sonoro e o símbolo  $| \rightarrow |$  piscará.
11. Prima qualquer sensor para parar o sinal sonoro e apagar o símbolo  $| \rightarrow |$ , ligando de novo o forno.
12. Coloque os comandos na posição  $\text{I}$  para desligar o forno.

Pode alterar o tempo de cozinhado restante a qualquer momento, bastando para tal premir  $\ominus$  ou  $\oplus$  até que o símbolo  $| \rightarrow |$  comece a piscar rapidamente. De seguida, prima  $\text{OK}$  para alterar o tempo.







## 2.3. MICROONDAS

1. Rode o seletor de funções para a posição Micro-ondas
2. No visor é exibido 0\_30 (função de início rápido) por padrão de funcionamento. Pressione  ou  até ser exibido 1\_00 no visor.
3. Pressione  para confirmar.
4. No visor é exibido o tempo padrão de funcionamento. Com as teclas  ou  ajuste a duração desejada.
5. Pressione  para confirmar.
6. No visor é exibida a potência padrão de funcionamento. Com as teclas  ou  ajuste a potência desejada.
7. Pressione  para confirmar.
8. Pressione  para iniciar a função micro-ondas com os parâmetros desejados.

### INICIO RÁPIDO

1. Rode o seletor de funções para a posição Micro-ondas.
2. Pressione  e o forno começa a funcionar na função Micro-ondas à potência máxima durante 30 segundos.
3. Caso pretenda aumentar o tempo de funcionamento pressione novamente a tecla . Cada vez que esta tecla for premida o tempo de funcionamento será aumentado em 30 segundos.

### DESCONGELAÇÃO POR TEMPO

1. Rode o seletor de funções para a posição Micro-ondas.
2. Pressione  ou  até que o símbolo  apareça no display.
3. Pressione  para confirmar.
4. No visor é exibido o tempo de descongelação padrão. Com as teclas  ou  ajuste a duração desejada.
5. Pressione  para iniciar a função descongelação por tempo com os parâmetros desejados.



#### **NOTA**

Consulte o Guia de cozinhados para sugestões de tempos de descongelação.



#### **INFORMAÇÃO**

Quando no visor mostrar a palavra “Turn”, abra a porta, vire os alimentos e pressione  para continuar.

**DESCONGELAÇÃO POR PESO**

1. Rode o seletor de funções para a posição Micro-ondas.
2. Pressione  $\ominus$  ou  $\oplus$  até que o símbolo  $\text{kg}$  apareça no visor.
3. Pressione  $\text{OK}$  para confirmar.
4. No visor é exibido "F01" a piscar como padrão. Selecione a opção de descongelação desejada, pressionando  $\ominus$  ou  $\oplus$ .
5. Pressione  $\text{OK}$  para confirmar.
6. No visor é exibido o peso padrão. Com as teclas  $\ominus$  ou  $\oplus$  ajuste o peso desejado.
7. Pressione  $\text{▶}$  para iniciar a função descongelação por peso com os parâmetros desejados.

A tabela seguinte mostra os programas para descongelar por peso, indicando os intervalos de peso e tempos de descongelação e de conservação (para assegurar que os alimentos mantêm uma temperatura uniforme):

Prog.	Alimento	Peso (kg)	Tempo (min)	Tempo de conservação (min)
F01	<b>CARNE</b>	0.10 – 2.00	2:10 – 43	20 – 30
F02	<b>AVES</b>	0.10 – 2.50	2:20 – 58	20 – 30
F03	<b>PEIXE</b>	0.10 – 2.00	2 – 40	20 – 30
F04	<b>FRUTA</b>	0.10 – 0.50	2:36 – 13	10 – 20
F05	<b>PÃO</b>	0.10 – 0.80	2:25 – 19	10 – 20

**INFORMAÇÃO**

Quando no visor mostrar a palavra "Turn", abra a porta, vire os alimentos e pressione  $\text{▶}$  para continuar.

**FUNÇÕES COMBINADAS**

1. Selecione a função de micro-ondas + função convencional com o seletor de funções.
2. No visor é exibido o tempo padrão de funcionamento.
3. Pressione  $\text{OK}$  para confirmar.
4. Com os botões  $\ominus$  ou  $\oplus$  selecione a duração desejada.
5. Pressione a tecla  $\text{OK}$  para validar.
6. No visor é exibida a potência padrão de funcionamento. Com as teclas  $\ominus$  ou  $\oplus$  ajuste a potência desejada.
7. Pressione  $\text{OK}$  para confirmar.
8. Pressione  $\text{▶}$  para iniciar a função com os parâmetros desejados



**NOTA**

La temperatura se puede cambiar en cualquier momento girando el Selector de temperaturas.

### 3. FUNÇÕES DE SEGURANÇA

#### 3.1. BLOQUEIO DE SEGURANÇA PARA CRIANÇAS

Esta função pode ser selecionada a qualquer momento durante a utilização do forno.

Para ativar a função, prima a tecla  durante alguns segundos até que soe 1 sinal sonoro e o símbolo  seja exibido no visor. O forno está bloqueado.

Se o forno estiver desligado e a segurança para crianças estiver ativa, o forno não cozinhará mesmo que selecione uma função de cozinhado.

Caso ative esta função enquanto estiver a utilizar o forno, apenas bloqueará a manipulação do relógio eletrónico.

Para desativar a função, pressione a tecla  durante alguns segundos até que soe 1 sinal sonoro.

#### 4. FUNÇÃO SCS (Steam Clean System by PANDO)

Esta função facilita a limpeza de gordura e restos de sujidade que tenham aderido às paredes do forno.

Para facilitar a limpeza, evite a acumulação de sujidade. Limpe frequentemente o forno.

#### PROGRAMAR A FUNÇÃO SCS

##### ATENÇÃO

Não verta água no interior do forno enquanto este ainda estiver quente, pois poderá danificar o esmalte do mesmo.

Realize sempre o ciclo com o forno frio. Se o procedimento for efetuado com o forno demasiado quente, poderá haver alterações no resultado e poderá danificar o esmalte.

Retire previamente os tabuleiros e todos os acessórios do interior do forno, incluindo os suportes dos tabuleiros ou as guias telescópicas.

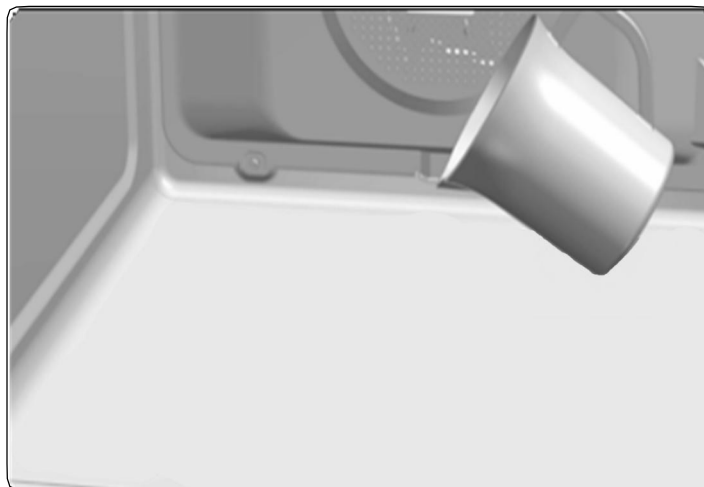

**Para tal, siga as instruções presentes no manual de instalação e manutenção fornecido com o forno.**

1. Verta lentamente 200 ml de água na parte inferior da cavidade do forno.



##### INFORMAÇÃO

Para melhores resultados, adicione uma colher pequena de detergente suave para a loiça no copo de água.

2. Rode o seletor de funções para a posição .
3. Regule o seletor de temperatura para 90 °C.
4. Programe uma duração de 4 minutos no temporizador.
5. Decorridos os 4 minutos, será emitido um sinal sonoro e o forno deixará de aquecer.
6. Coloque o seletor de funções na posição  .
7. Espere 20 minutos aproximadamente até que o interior do forno arrefeça.

**IMPORTANTE**

Não abra a porta do forno até que a função SCS finalize.  
A fase de arrefecimento é necessária para o correto funcionamento da função.

8. O forno está pronto para retirar os restos de sujidade e a restante água com o pano.

A função SCS é realizada a baixa temperatura. No entanto, o tempo de arrefecimento pode variar de acordo com a temperatura ambiente.

**ATENÇÃO**

Antes de tocar diretamente na superfície interior do forno, certifique-se de que este se encontra a uma temperatura adequada.

Se após a realização da função SCS for necessária uma limpeza mais profunda, utilize detergentes neutros e esponjas não abrasivas.

## LER COM ATENÇÃO

- O esmalte está especialmente preparado para limpeza com água.
- **ATENÇÃO: Não verta água no interior do forno quente, uma vez que pode danificar o esmalte do seu forno.**
- **Não utilize em caso algum produtos anticalcário, produtos específicos para limpeza de fornos, nem em geral, produtos com um pH superior a 12.**
- Os tabuleiros esmaltados não devem ser introduzidos na máquina de lavar louça. Os detergentes e o sal utilizados normalmente nestas podem danificar permanentemente as propriedades do esmalte.
- Na maioria dos casos, a limpeza seguindo as instruções do manual, é suficiente.
- Para uma maior facilidade de limpeza, evite a acumulação de sujidade. Limpe o forno com frequência.
- Caso seja necessária uma limpeza com maior profundidade, utilize detergentes neutros e esponjas suaves e não abrasivas.
- Ignorar estes conselhos pode levar a que o esmalte se degrade e perca as suas propriedades de limpeza permanentemente.

### **FREQUÊNCIA DE LIMPEZA:**



- **O forno deve ser limpo após cada utilização**, utilizando os métodos recomendados no manual do produto. Uma vez realizada a limpeza, certifique-se de que não restam resíduos de sujidade e, caso ainda existam, repita o processo de limpeza até que o forno fique completamente limpo.
- **A não-realização do processo de limpeza após cada utilização do forno** pode fazer com que os restos de sujidades sobreaquecidos com um ou vários programas danifiquem o esmalte dos tabuleiros e do interior da cavidade, originando a perda da sua propriedade antiaderente e tornando a sua limpeza muito complexa, provocando inclusivamente manchas e danos permanentes. **Os danos, manchas e limpeza referidos não estarão cobertos pela garantia do fabricante.**

## 5. MODO SHOWROOM (Função especial para exposições)

O modo showroom é utilizado em showrooms, para demonstrar aos clientes como funciona o forno tal como descrito em todas as funções, mas não são ativadas as cargas de aquecimento.

Para ativar / desativar o modo de showroom, é necessário configurar o horário.

Para ativar o modo showroom pressione  e  em simultâneo. A palavra "Sho" aparece no visor com dois bipes de confirmação.

Para desativar a função pressione  e  novamente. Dois bipes são ouvidos e a palavra "Sho" desaparece do visor. O forno está operacional novamente.



### **NOTA**

No modo Showroom, a palavra "Sho" aparecerá no visor a cada minuto por 3 segundos

**6. ESPECIFICAÇÕES TÉCNICAS**

<b>INSTALAÇÃO</b>	<b>PHC-943</b>
Tensão (V)	220-240
Frecuência (Hz)	<b>50</b>
Cabo de energia (m)	<b>1,1 m</b>
Dimensões de montagem (altura x largura x profundidade) (mm)	<b>450-460 x 560-568 x 580</b>
Dimensões do produto no painel frontal (altura x largura x profundidade) (mm)	<b>430x545x537</b>
<b>LOGÍSTICA / EMBALAGEM</b>	
Peso Líquido (Kg)	33
Peso Bruto (Horno+Emb) (Kg)	36
Dimensões da embalagem (altura x largura x profundidade) (mm)	510x635x655
<b>ACCESÓRIOS</b>	
Manual de Instruções - Idiomas (2)	ES/PT/UK/FR/GE
Bandeja Plana 30	1
<b>FUNCIONALIDADES</b>	
Volume Útil (1) (L)	44
Volume Interior Global (1) (L)	45
<b>VALORES DE ENERGIA ELÉTRICA</b>	
Grill + Maxigrill	1400 W
Microondas	1000 W
Poder da iluminação	25 W
<b>ILUMINAÇÃO</b>	
LUZ INERIOR	HALOGEN G9
<b>FUNÇÃO MÁXIMA DE ENERGIA</b>	
Potência máxima do forno (230 V)	3200 W

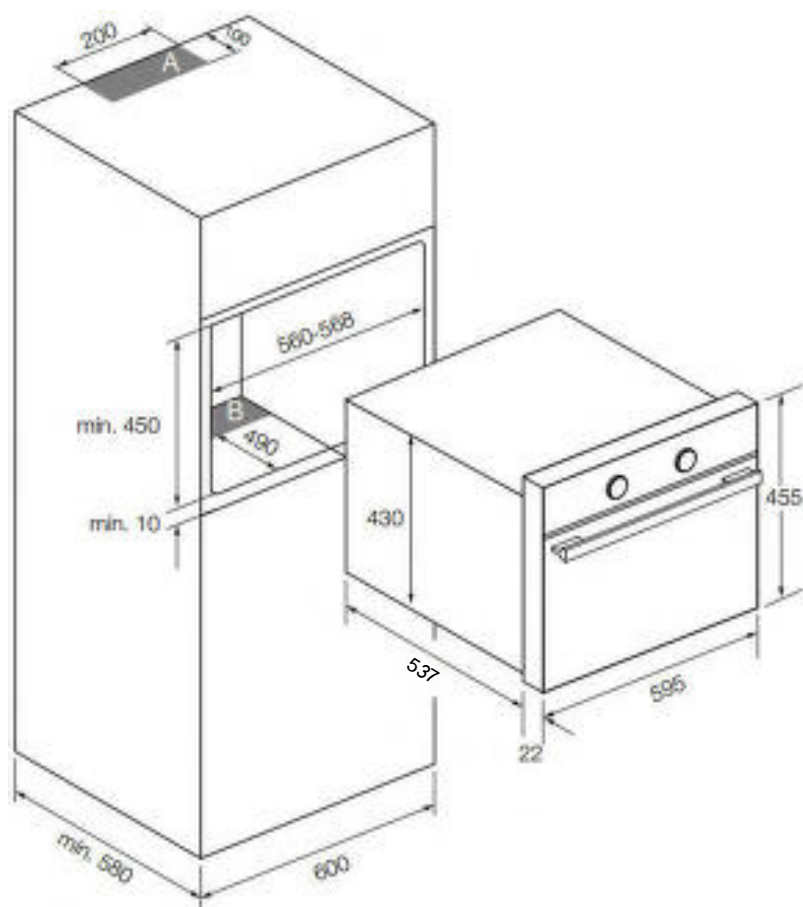
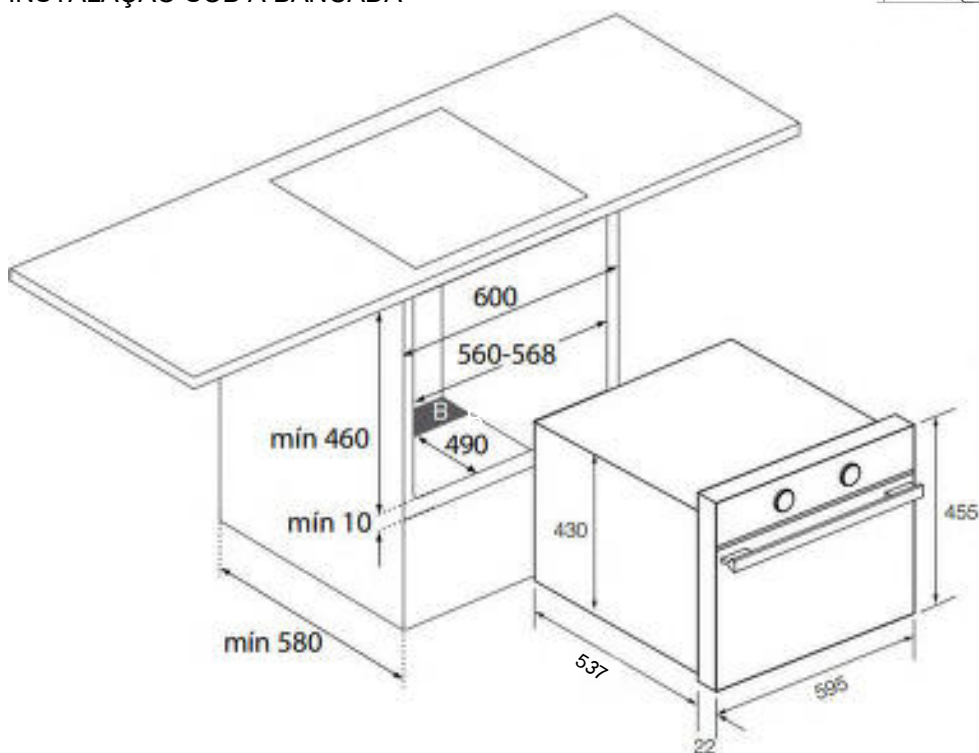
**7. ESQUEMAS INSTALAÇÃO E COTAS****PHC 943****INSTALAÇÃO EM COLUNA****INSTALAÇÃO SOB A BANCADA****⚠️ ATENÇÃO**

Respeite os orifícios de ventilação no gabinete, consulte os desenhos de instalação (200x100mm na zona **A** e 560X90mm na zona **B**).

Se essas aberturas não estiverem disponíveis, o produto não funcionará corretamente e pode sofrer danos que **NÃO** seriam cobertos pela garantia.

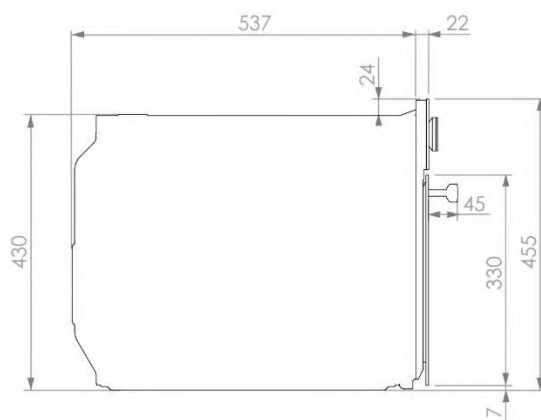

**8. CERTIFICADO DE GARANTIA PANDO**

**INOXPAN S.L.**, agradece a escolha e a confiança depositada num produto da nossa marca Pando, que se distingue pela sua Qualidade, Design e inovação sendo fiel às suas origens e compromisos.

**CONDIÇÕES DE GARANTIA PANDO:**

Este aparelho dispõe de uma garantia de 3 anos a partir da data da compra e cobre este aparelho contra todo o defeito de fabricação que afecte o seu funcionamento. Para a validade da mesma é imprescindível apresentar a factura ou ticket de compra ao técnico do Serviço Oficial Autorizado Pando.

Durante o referido período, a Empresa compromete-se a repor ou reparar gratuitamente qualquer peça defeituosa devido a erro ou defeito de fabricação do aparelho, até se conseguir o seu funcionamento correto, bem como a mão de obra necessária e os gastos ocasionados como consequência da reparação ou reposição.

**EXCLUSÕES DE GARANTIA PANDO:**

**Não estará coberto pela garantia ou** poderá ser causa de anulação da mesma, devendo debitar-se aos clientes os custos de mão de obra e dos materiais, deslocação do serviço técnico, **perantes os seguintes presupostos:**

- Revisões de instalação ou funcionamento, limpezas ou manutenção.
- Se a instalação do dispositivo não tiver sido realizada pelo pessoal especialista profissional autorizado ou pelo serviço técnico oficial da Pando, que atendem aos requisitos das normas de segurança e dos regulamentos de energia elétrica.
- Quando o aparelho se destine a uso comercial e Não doméstico, para o qual não está previsto.
- Mau funcionamento do produto por incumprimento das normas, instruções e recomendações indicadas no manual do aparelho.
- Mau funcionamento ou problemas causados por uma instalação inadequada ou por não possuir os espaços livres necessários nos móveis e indicados no manual de instalação, para ventilação adequada do produto.
- Avarias ou defeitos produzidos por transportes ou mudanças, e manuseamento do aparelho por pessoal não autorizado e alheio a esta empresa ou à marca Pando.
- Pancadas amolgadelas, riscos ou rasuras, vidros partidos.
- Presença de corpos estranhos alheios ao aparelho, no interior ou no exterior do produto.
- Que o técnico não tenha acesso fácil ao produto, porque têm elementos que impedem um fácil e seguro acesso. Os meios que forem necessários para o acesso do técnico do SAT ao aparelho serão por conta e responsabilidade do usuário.
- Manipulação incorreta das cablagens e ligações do cabo elétrico externo.
- Componentes estéticos, de uso e desgaste, como mostradores de luz, lampadas, bandejas, grelhadores, guias.
- Óxido, queimaduras, manchas, ou alterações de cor no corpo, porta, acessórios ou cavidade interna causadas por manutenção ou uso inadequado, ou por aplicação inadequada ou exposição desprotegida a elementos corrosivos, como produtos de limpeza não recomendados pelo fabricante e inadequados.
- Avarias ou defeitos produzidos por variações de corrente eléctrica ou causas frutuitas e naturais de origem atmosférica ou geológicas como tempestades, raios, terremotos, inundações.
- Aparelhos procedentes de revendas, segunda mão, mudança de titular original ou exposições que tenham mais de dois anos desde a sua data de fabricação.

**INOXPAN, S.L.**, fica expressamente excluída de qualquer responsabilidade sobre eventuais danos directos ou indirectos, a pessoas ou materiais produzidos por manipulação indevida do aparelho.

**Datos de contacto Serviço Técnico Oficial Autorizado Pando:**

<b>ESPAÑA, PORTUGAL Y ANDORRA:</b>	<b>OTROS PAÍSES:</b>
ES <a href="http://www.pando.es/asistencia-tecnica/">www.pando.es/asistencia-tecnica/</a> 	EN <a href="https://www.pando.es/en/after-sales-services/">https://www.pando.es/en/after-sales-services/</a> FR <a href="https://www.pando.es/fr/service-apres-vente/">https://www.pando.es/fr/service-apres-vente/</a> 



Tout d'abord, nous tenons à vous remercier pour la confiance accordée à notre entreprise pour l'acquisition d'un de nos produits. Nous sommes convaincus que vous avez pris la bonne décision.

Chez Pando, nous offrons non seulement des produits de qualité supérieure, mais nous avons également une grande équipe de professionnels qui vous assisteront et vous conseilleront sur toute question pouvant survenir au moment de l'installation ou de l'exploitation.

Nous vous invitons également à visiter notre site Web ([www.pando.es/fr](http://www.pando.es/fr)) pour mieux nous connaître et où vous pouvez retrouver toute nos gammes de produits avec les informations commerciales et techniques nécessaires.

Vous y trouverez une large sélection de hottes décoratives murales, plafond, îlot et intégration. Quatre types d'installation qui nous permettent de nous adapter à tout type de cuisine en fonction des besoins qui se présentent.

Nous vous montrons également notre collection d'appareils électroménagers essentiels dans n'importe quelle maison. Des appareils tels que notre collection de fours et micro-ondes à hautes performances, des plaques à induction et à gaz qui vous aideront à réaliser les meilleures recettes, des caves à vin pour entretenir et conserver vos vins dans les meilleures conditions et des lave-vaisselle de intégration avec les dernières technologies disponibles.

Tout cela sous une marque avec une très longue histoire de plus de 40 ans sur le marché, qui fabrique ses produits comme un véritable artisan. Nous y concentrons le meilleur de notre expérience pour satisfaire tous vos besoins.

Nous espérons sincèrement que vous vous amuserez, expérimenterez et apprécierez le confort et les capacités de votre nouvel allié de cuisine.

Merci beaucoup

L'équipe Pando

---



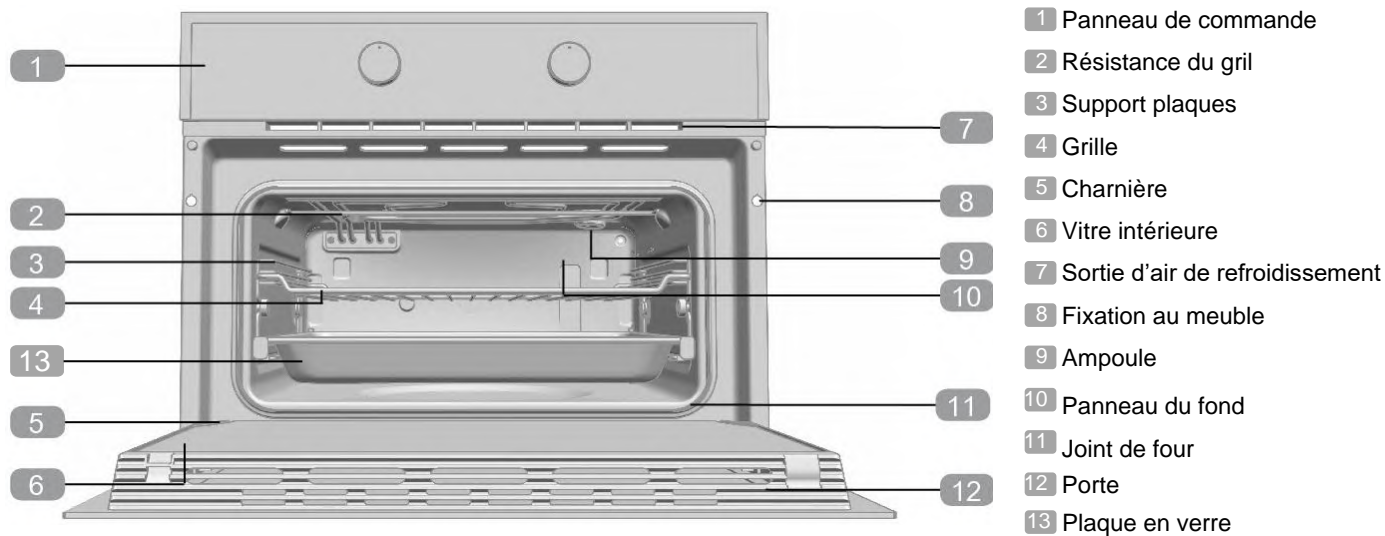
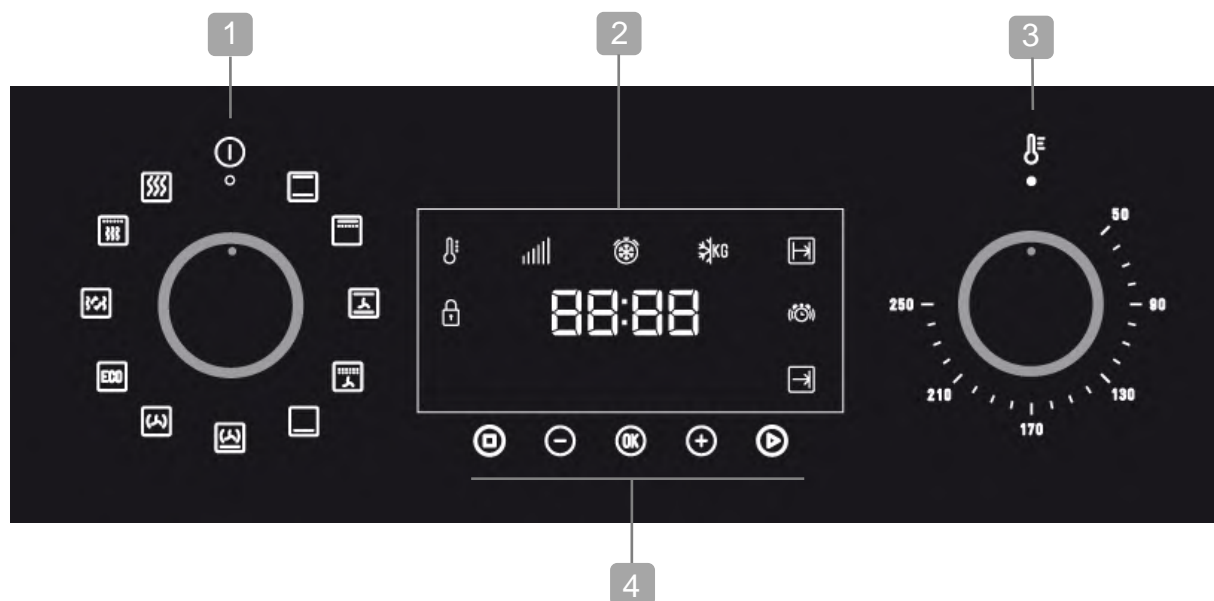



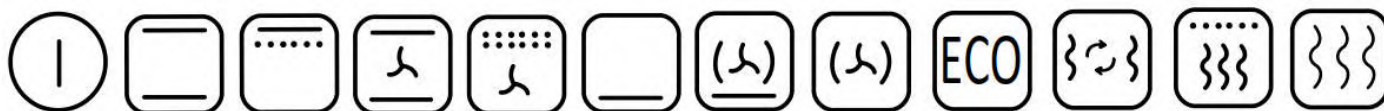



<b>1. DESCRIPTION DU FOUR .....</b>	<b>5</b>
1.1. Panneau frontal des commandes .....	5
1.2. Symboles du selecteur de foncti .....	6
1.3. Fonctions du fou .....	6
1.4. Puissance micro-ondes .....	6
1.5. Description de l'afficher .....	7
1.6. Réglage de l'heure.....	8
1.7. Masquer/afficher l'horloge.....	8
<b>2. FONCTIONNEMENT DU FOUR.....</b>	<b>9</b>
2.1. Fonctionnement manuel .....	9
2.2. Fonctionnement minuterie du four .....	10
2.3. Micro-ondes.....	12
<b>3. FONCTIONS DE SÉCURITÉ.....</b>	<b>14</b>
3.1. Blocage de sécurité pour enfants .....	14
<b>4. FONCTION SCS (Steam Clean System by PANDO) .....</b>	<b>15</b>
<b>5. MODE DEMONSTRATION (Fonction spéciale pour les expositions) .....</b>	<b>18</b>
<b>6. SPÉCIFICATIONS TECHNIQUES .....</b>	<b>19</b>
<b>7. SCHÉMAS ET DIMENSIONS D'INSTALLATION .....</b>	<b>20</b>
<b>8. SERVICE TECHNIQUE APRÈS-VENTE (SAT) ET GARANTIE .....</b>	<b>21</b>

**1. DESCRIPTION DU FOUR****1.1. PANNEAU FRONTAL DES COMMANDES**

- 1 Sélecteur de fonctions
- 2 Afficher
- 3 Sélecteur de températures
- 4 Touches tactiles

**1.2. SYMBOLES DU SELECTEUR DE FONCTI****1.3. FONCTIONS DU FOU**

Consultez le guide de cuisson fourni avec votre four pour lire la description des usages de chacune des fonctions.

	<b>ARRÊT DU FOUR</b>		<b>SOLE</b>
	<b>CUISSON TRADITIONNELLE</b>		<b>TURBO + SOLE</b>
	<b>MAXI GRIL</b>		<b>TURBO</b>
	<b>CUISSON TRADITIONNELLE AVEC TURBINE</b>	<b>ECO</b>	<b>ECO</b>
	<b>MAXI GRIL AVEC TURBINE</b>		<b>MICRO-ONDES + AIR CHAUD</b>
			<b>MICRO-ONDES + GRIL</b>
			<b>MICRO-ONDES</b>

**1.4. PUISSANCE MICRO-ONDES**

Puissance Micro-ondes	Aliments
200	Décongeler lentement les aliments délicats. Pour décongeler et continuer de cuire à faible puissance.
400	Cuire de la viande, du poisson et du riz. Décongeler rapidement de petites quantités et aliments pour bébés, comme par exemple les biberons.
600	Chauffer et cuire les aliments
800	Cuire des légumes et pommes de terre. Cuire des gratins et des plats cuisinés. Décongeler et cuire de petites quantités.
1000	Chauffer des liquides.

## 1.5. DESCRIPTION DE L’AFFICHER



### TOUCHES

, et : Permettent de programmer les fonctions.

: Permette iniciar as funções de cozinhado.

: Permite parar as funções de cozinhado.

### SYMBOLES

**NIVEAU DE PUISSANCE**

**AVERTISSEUR**: Allumé lorsque la fonction de l'avertisseur de l'horloge est sélectionnée. Il émet un signal sonore lorsque la durée programmée est écoulée. Le four ne s'éteint pas à la fin de la durée programmée. Cette fonction peut également être utilisée en cours de cuisson.

**PROGRAMMATION**: Allumé pour indiquer que le four a été programmé (durée, fin ou les deux).

**Durée de cuisson**: Permet de régler le temps de cuisson. Le four s'éteint automatiquement au terme de la durée sélectionnée.

- **Heure de fin de cuisson**: Permet de régler le temps de cuisson jusqu'à une certaine heure. Lorsque l'heure sélectionnée est atteinte, le four s'éteint automatiquement.

- **Durée et fin de cuisson**: Permet de programmer la durée et l'heure de fin de cuisson. Le four se met en marche automatiquement afin que celui-ci fonctionne pendant le temps de cuisson sélectionné (durée). Il s'éteint automatiquement à l'heure indiquée (fin de cuisson).

**BLOCAGE DE SÉCURITÉ**: Il indique que les touches tactiles de l'afficher sont verrouillées afin d'éviter que les enfants en bas âge ne puissent les utiliser.

### Fonctions supplémentaires

**CHAUFFAGE**: Indique que le four transmet actuellement de la chaleur à l'aliment.

**DÉCONGÉLATION EN FONCTION DU TEMPS**: Allumé pendant la fonction de décongélation en fonction du temps.

**DÉCONGÉLATION EN FONCTION DU POIDS**: Allumé pendant la fonction de décongélation en fonction du poids.











### **MISE EN GARDE**

La sensibilité des touches tactiles s'adapte aux conditions ambiantes en permanence. Veillez à ce que la surface du panneau de commandes frontal soit propre et libre de tout obstacle lorsque vous branchez le four au secteur électrique.

Il est nécessaire de débrancher le four du secteur électrique et de le rebrancher après un court instant si l'afficher ne répond pas correctement lorsque vous appuyez sur les touches. Ce procédé permet de régler automatiquement les commandes tactiles qui répondront de nouveau lorsque vous les toucherez avec le doigt.

## 1.6. RÉGLAGE DE L'HEURE



- Lorsque vous branchez le four, l'indication 12:00 se met à clignoter sur l'horloge.
- Appuyez sur  ou  pour régler l'heure.
- Appuyez sur  pour confirmer l'heure.
- Appuyez sur  ou  pour régler les minutes.
- Appuyez sur  pour confirmer les minutes.
- Si vous souhaitez modifier l'heure, appuyez sur  ou  jusqu'à ce que l'heure apparaisse en clignotant. Appuyez sur  et suivez les mêmes étapes décrites ci-dessus.











### MISE EN GARDE

En cas de coupure de courant, toute la programmation de l'horloge électronique est annulée et l'indication 12:00 se met à clignoter sur l'écran. Il vous faudra remettre l'horloge à l'heure et procéder à une nouvelle programmation.

## 1.7. MASQUER/AFFICHER L'HORLOGE

- Vous pouvez masquer l'horloge, en appuyant pendant 5 secondes sur .
- Si vous voulez à nouveau voir l'affichage de l'heure, appuyez de nouveau sur .





## PROGRAMMATION DE L'AVERTISSEUR

1. Appuyez sur  ou  jusqu'à ce que le symbole  se mette à clignoter sur l'écran et appuyez sur . L'écran affiche alors l'indication 0\_00.
2. Sélectionnez le temps après lequel vous souhaitez que l'horloge sonne en appuyant sur  ou . 2 bips sonores consécutifs sont alors émis à titre de confirmation et le compte à rebours s'affiche sur l'écran. Le symbole  se met à clignoter lentement  
**Avertissement: cette action doit être effectuée en moins de 5 secondes.**
3. Une fois terminé, un signal sonore 3 bips espacés à des intervalles de 30 secondes seront entendus pendant 90 secondes et le symbole  se met à clignoter rapidement.



### REMARQUE

Le four ne s'éteint pas au terme du temps programmé lorsque la fonction Avertisseur est activée.

4. Appuyez sur n'importe quelle touche pour couper le signal sonore. Le symbole  s'éteint. Pour modifier la durée de l'avertisseur, appuyant sur  ou  jusqu'à ce que le symbole  se mette à clignoter et les heures ne clignotent pas, alors appuyez sur  et effectuez à nouveau les étapes indiquées. À l'affichage du minuteur, apparaît le temps restant actuel que vous pouvez modifier.



### REMARQUE

Avec la fonction Avertisseur, le temps restant s'affiche sur l'écran de manière permanente. Lorsque cette fonction est programmée, il n'est pas possible de visualiser l'heure ni la durée de cuisson totale programmée.



### REMARQUE

Lorsque le four est éteint, le ventilateur interne peut continuer à fonctionner pendant quelques minutes. C'est normal.

## 2. FONCTIONNEMENT DU FOUR

### 2.1. FONCTIONNEMENT MANUEL



- Une fois l'horloge réglée, votre four est prêt à fonctionner. Sélectionnez une fonction de cuisson et une température.



#### INFORMATION

Dans les modèles avec régulation électronique de la température, lorsque vous tournez le sélecteur, la température s'affiche sur l'écran de l'horloge.

Une fois la température sélectionnée, l'horloge sera de nouveau affichée automatiquement à l'écran.

- Vous remarquerez que le symbole  s'allume durant la cuisson, indiquant ainsi que la chaleur est transmise à l'aliment. Ce symbole s'éteint lorsque la température sélectionnée est atteinte.
- Pour éteindre le four, placez les commandes sur la position .



#### INFORMATION

Lorsque vous démarrez une cuisson, votre four affiche par défaut la durée totale de la cuisson en cours, si le durée de cuisson ou l'heure de fin de cuisson n'ont pas été réglés.

## 2.2. FONCTIONNEMENT MINUTERIE DU FOUR

### Programmation de la durée de cuisson

1. Sélectionnez une fonction et une température de cuisson au moyen des commandes du four.
2. Appuyez sur  $\ominus$  ou  $\oplus$  jusqu'à ce que le symbole  $\rightarrow|$  se mette à clignoter sur l'écran et appuyez sur  $\text{OK}$ . L'écran affiche alors l'indication 0\_00.
3. Sélectionnez le temps après lequel vous souhaitez que l'horloge sonne en appuyant sur  $\ominus$  ou  $\oplus$  et appuyez sur le symbole  $\text{OK}$ . 2 bips retentiront successivement comme confirmation et le compte à rebours sera affiché à partir de l'heure choisie. Le symbole  $\rightarrow|$  clignote lentement.
4. Une fois le temps de cuisson écoulé, le four s'éteint, un signal sonore retentit, le mot END apparaît et le symbole  $\rightarrow|$  clignote. Il restera ainsi déconnecté affichant le mot END, jusqu'à ce que le symbole  $\rightarrow|$  soit enfoncé, rallumant le four.
5. Appuyez sur  $\text{▶}$  pour couper le signal sonore et éteindre le symbole  $\rightarrow|$ . Le four se remet alors en marche.
6. Placez les commandes sur la position  $\text{ⓘ}$  pour éteindre le four.

Vous pouvez modifier à tout moment le temps de cuisson restant en appuyant sur  $\ominus$  ou  $\oplus$  jusqu'à ce que le symbole  $\rightarrow|$  se mette à clignoter rapidement. Ensuite, appuyez sur  $\text{OK}$  pour modifier la durée. Continuez ensuite avec le processus indiqué au point 3.

### PROGRAMMATION DE L'HEURE DE FIN DE CUISSON

1. Sélectionnez une fonction et une température de cuisson.
2. Appuyez sur  $\ominus$  ou  $\oplus$  jusqu'à ce que le symbole  $\rightarrow|$  se mette à clignoter sur l'écran et appuyez sur  $\text{OK}$ . L'écran affiche l'heure actuelle.
3. Sélectionnez le temps après lequel vous souhaitez que l'horloge sonne en appuyant sur  $\ominus$  ou  $\oplus$ .
4. Appuyez sur  $\text{OK}$  pour confirmer. 2 bips sonores consécutifs sont alors émis à titre de confirmation et l'heure de fin de cuisson s'affiche sur l'écran. Le symbole  $\rightarrow|$  se met à clignoter lentement.
5. Une fois la durée de cuisson écoulée, le four s'éteint, un signal sonore retentit et le symbole  $\rightarrow|$  se met à clignoter rapidement.
6. Appuyez sur  $\text{▶}$  pour couper le signal sonore et éteindre le symbole  $\rightarrow|$ . Le four se remet alors sous tension.
7. Placez les commandes sur la position  $\text{ⓘ}$  pour éteindre le four.











Vous pouvez modifier à tout moment le temps de cuisson restant en appuyant sur  $\ominus$  ou  $\oplus$  jusqu'à ce que le symbole  $\rightarrow|$  se mette à clignoter rapidement. Ensuite, appuyez sur  $\text{OK}$  pour modifier la durée.

**PROGRAMMATION DE LA DURÉE ET FIN DE CUISSON**



1. Sélectionnez une fonction et une température de cuisson.
2. Appuyez sur  $\ominus$  ou  $\oplus$  jusqu'à ce que le symbole  $\text{I} \rightarrow \text{I}$  clignote sur l'écran et appuyez sur  $\text{OK}$ . L'écran affiche alors l'indication 0\_00.
3. Sélectionnez la durée de cuisson en appuyant sur  $\ominus$  ou  $\oplus$  et appuyez sur le symbole  $\text{OK}$ . 2 bips consécutifs sont alors émis, le temps restant s'affiche sur l'écran et le symbole  $\text{I} \rightarrow \text{I}$  se met à clignoter lentement.
4. Appuyez sur  $\text{OK}$  pour confirmer.
5. Appuyez sur  $\ominus$  ou  $\oplus$  jusqu'à ce que le symbole  $\rightarrow \text{I}$  se mette à clignoter sur l'écran et appuyez sur  $\text{OK}$ . L'écran affiche l'heure actuelle.
6. Sélectionnez l'heure de fin de cuisson, en appuyant sur  $\ominus$  ou  $\oplus$ . et appuyez sur le symbole  $\text{OK}$
7. Le four restera éteint et les symboles  $\text{I} \rightarrow \text{I}$  et  $\rightarrow \text{I}$  allumés. Votre four est programmé.
8. À l'heure de début de cuisson programmée, le four se met en marche et la cuisson s'effectue pendant la durée sélectionnée.
9. Pendant la cuisson, le temps de cuisson restant s'affiche à l'écran et le symbole  $\text{I} \rightarrow \text{I}$  clignote lentement.
10. À l'heure programmée pour la fin de cuisson, le four s'éteint, un signal sonore retentit et le symbole  $\text{I} \rightarrow \text{I}$  se met à clignoter rapidement.
11. Appuyez sur cualquier sensor pour couper le signal sonore et éteindre le symbole  $\text{I} \rightarrow \text{I}$ . four se remet alors sous tension.
12. Placez les commandes sur la position  $\text{I}$  pour éteindre le four.

Vous pouvez modifier à tout moment le temps de cuisson restant en appuyant sur  $\ominus$  ou  $\oplus$  jusqu'à ce que le symbole  $\text{I} \rightarrow \text{I}$  se mette à clignoter rapidement. Ensuite, appuyez sur  $\text{OK}$  pour modifier la durée.







## 2.3. MICRO-ONDES

1. Tournez le sélecteur de fonction jusqu'à la position Micro-ondes.
2. L'affichage indique 0:30 (Lancement rapide) par défaut. Appuyez sur  ou  jusqu'à ce que l'écran affiche 1\_00.
3. Appuyez sur  pour confirmer.
4. L'affichage indique le temps de cuisson par défaut. Sélectionnez le temps de cuisson à l'aide des touches  ou .
5. Appuyez sur  pour confirmer.
6. L'affichage indique le puissance par défaut. Sélectionnez le puissance de cuisson à l'aide des touches  ou .
7. Appuyez sur  pour confirmer.
8. Appuyez sur  et le four commencera à fonctionner.

### INICIO RÁPIDO

1. Tournez le sélecteur de fonction jusqu'à la position Micro-ondes.
2. Appuyez sur la touche . Le four se met en marche en fonction Micro-ondes, à la puissance maximum, pendant 30 secondes.
3. Si vous souhaitez prolonger le fonctionnement du four, appuyez de nouveau sur la touche , ce qui a pour effet d'augmenter le temps de fonctionnement de 30 secondes.

### DÉCONGÉLATION EN FONCTION DU TEMPS

1. Tournez le sélecteur de fonction jusqu'à la position Micro-ondes.
2. Appuyez sur  ou  jusqu'à ce que le symbole  apparaisse sur l'affichage.
3. Appuyez sur  pour confirmer.
4. L'affichage indique le temps de décongélation par défaut. Sélectionnez le temps de décongélation à l'aide des touches  ou .
5. Appuyez sur  et la décongélation en fonction du temps en fonction du poids commencera à fonctionner



#### REMARQUE

Consultez le Guide de cuisson pour obtenir des conseils sur les temps décongélation.



#### INFORMATION

Lorsque l'écran affiche le mot « Turn », ouvrez la porte, tournez la nourriture et appuyez sur  pour continuer.

**DÉCONGÉLATION EN FONCTION DU POIDS**

Tournez le sélecteur de fonction jusqu'à la position Micro-ondes.

2. Appuyez sur  $\ominus$  ou  $\oplus$  jusqu'à ce que le symbole  $\text{kg}$  apparaisse sur l'affichage.
3. Sur l'écran, le type d'aliment «F01» clignote. Appuyez sur  $\ominus$  ou  $\oplus$  pour sélectionner l'option de décongélation souhaitée.
4. Appuyez sur  $\text{OK}$  pour confirmer.
5. L'affichage indique le puissance par défaut. Sélectionnez le puissance de cuisson à l'aide des touches  $\ominus$  ou  $\oplus$ .
6. Appuyez sur  $\text{OK}$  pour confirmer.
7. Appuyez sur  $\text{▶}$  et la fonction décongélation en fonction du poids commencera à fonctionner.

Le tableau suivant indique les programmes de décongélation par poids, avec intervalles de poids, et les temps de cuisson et de repos (pour que la température des aliments soit bien répartie) :

Prog.	Aliment	Poids (kg)	Temps (min)	Temps de repos (min)
F01	<b>VIANDE</b>	0.10 – 2.00	2:10 – 43	20 – 30
F02	<b>VOLAILLES</b>	0.10 – 2.50	2:20 – 58	20 – 30
F03	<b>POISSON</b>	0.10 – 2.00	2 – 40	20 – 30
F04	<b>FRUIT</b>	0.10 – 0.50	2:36 – 13	10 – 20
F05	<b>PAIN</b>	0.10 – 0.80	2:25 – 19	10 – 20

**INFORMATION**

Lorsque l'écran affiche le mot « Turn », ouvrez la porte, tournez la nourriture et appuyez sur  $\text{▶}$  pour continuer.

**FONCTIONS COMBINÉES**

1. Tournez le sélecteur de fonction jusqu'à la position Micro-ondes + cuisson traditionnelle.
2. L'affichage indique le temps de cuisson par défaut.
3. Appuyez sur  $\text{OK}$ .
4. Sélectionnez le temps de cuisson à l'aide des touches  $\ominus$  ou  $\oplus$ .
5. Appuyez sur  $\text{OK}$  pour confirmer.
6. L'affichage indique le puissance par défaut. Sélectionnez le puissance de cuisson à l'aide des touches  $\ominus$  ou  $\oplus$ .
7. Appuyez sur  $\text{OK}$  pour confirmer.
8. Appuyez sur  $\text{▶}$  et le four commencera à fonctionner.



**REMARQUE**

La température peut être modifiée en tournant à tout moment le sélecteur de températures.

### 3. FONCTIONS DE SÉCURITÉ

#### 3.1. BLOCAGE DE SÉCURITÉ POUR ENFANTS

Cette fonction peut être sélectionnée à tout moment pendant l'utilisation du four.

Pour activer la fonction, appuyez de façon prolongée sur la touche  jusqu'à ce qu'un bip sonore retentisse et que le symbole  s'affiche à l'écran. Ce message indique que l'horloge est verrouillée. Si la fonction de sécurité enfants est activée lorsque le four est éteint, l'appareil ne fonctionne pas même si une fonction de cuisson est sélectionnée.

Si cette fonction est activée pendant que vous cuisinez avec le four, seule la manipulation de l'horloge électronique sera verrouillée.

Pour désactiver la fonction, maintenez la touche  enfoncées jusqu'à ce qu'un bip sonore retentisse.

#### 4. FUNCTION SCS (Steam Clean System by PANDO)

Cette fonction facilite le nettoyage des traces de graisse et de saleté pouvant rester collées aux parois du four.

Pour un nettoyage plus efficace, évitez que la saleté ne s'accumule. Nettoyez régulièrement le four.

#### PROGRAMMER LA FONCTION SCS

##### MISE EN GARDE

Ne versez pas d'eau à l'intérieur du four chaud : cette opération peut endommager l'émail de votre four.

Effectuez systématiquement le cycle de nettoyage lorsque le four est froid. Si le cycle est lancé avec un four trop chaud, il est possible que le résultat ne soit pas celui attendu en plus d'affecter l'émail. Retirez préalablement les plaques et tous les accessoires présents à l'intérieur du four, y compris les supports de plaques ou les rails télescopiques

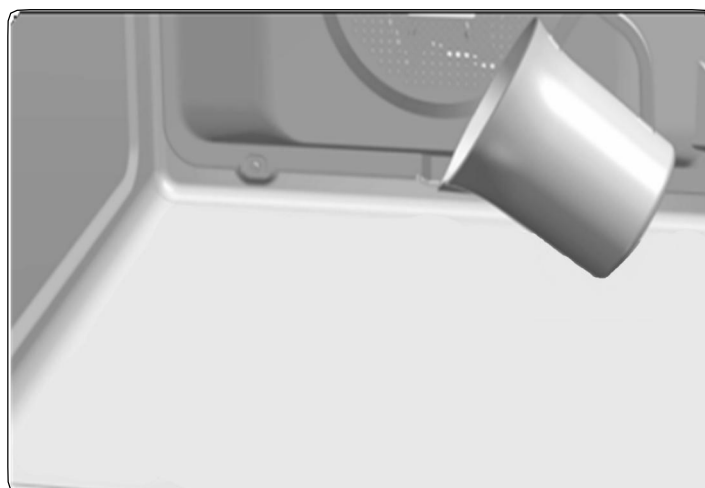

**Pour ce faire, suivez les instructions figurant dans le manuel d'installation et d'entretien fourni avec votre four.**

1. Versez lentement 200 ml d'eau dans la cavité inférieure du four.



##### INFORMATION

Pour un meilleur résultat, ajoutez une cuillère de produit nettoyant doux pour vaisselle dans le verre d'eau.

2. Placez le sélecteur de fonctions sur la position .
3. Réglez le sélecteur de température sur 90 °C.
4. Programmez le minuteur pour une durée de 4 minutes.
5. Une fois les 4 minutes écoulées, un signal sonore retentit et le four cesse de chauffer.
6. Placez le sélecteur de fonctions sur la position .
7. Attendez une vingtaine de minutes afin que l'intérieur du four refroidisse.

**IMPORTANT**

Maintenez la porte du four fermée jusqu'à la fin de la fonction SCS.  
La phase de refroidissement est nécessaire au bon déroulement de cette dernière.

8. Le four est prêt pour retirer les restes de saleté et l'excès d'eau avec le chiffon.

La fonction **SCS** est réalisée à basse température. Les durées de refroidissement peuvent néanmoins varier en fonction de la température ambiante.

**MISE EN GARDE**

Si un nettoyage en profondeur s'avère nécessaire après l'utilisation de la fonction SCS utilisez des détergents neutres et des éponges douces non abrasives.

Si un nettoyage en profondeur s'avère nécessaire après l'utilisation de la fonction SCS, utilisez des détergents neutres et des éponges douces non abrasives.

** À LIRE ATTENTIVEMENT**

- L'émail est spécialement conçu pour être nettoyé à l'eau.
- **MISE EN GARDE: Ne pas mouiller l'intérieur du four s'il est chaud, cela risquerait d'endommager l'émail du four.**
- **N'utilisez en aucun cas des produits anticalcaire, des nettoyeurs pour fours ou, de manière générale, des produits dont le pH est supérieur à 12.**
- Les plaques émaillées ne doivent pas être introduites au lave-vaisselle. Les détergents et le sel généralement utilisés dans ces appareils électroménagers peuvent en effet altérer les propriétés de l'émail de manière irréversible.
- Dans la majorité des cas, il suffit d'utiliser la fonction en suivant les instructions du manuel pour nettoyer ces plaques.
- Un nettoyage fréquent permet d'éviter d'accumuler les saletés et facilite l'entretien. Nettoyez régulièrement le four.
- Si un nettoyage en profondeur s'avère nécessaire, utilisez des détergents neutres et des éponges douces non abrasives.
- En cas de non-respect de ces consignes, l'émail peut se dégrader et perdre ses propriétés autonettoyantes.



**FRÉQUENCE DE NETTOYAGE:**



- **Procéder à un nettoyage du four après chaque utilisation**, en utilisant les méthodes conseillées par le manuel du produit. Après avoir effectué le nettoyage bien s'assurer qu'il n'y ait pas de restes de saletés, le cas échéant, répéter la procédure de nettoyage jusqu'à ce qu'il soit complètement propre.
- **Le fait de ne pas effectuer la procédure de nettoyage après chaque utilisation du four** peut provoquer que les restes de saletés réchauffés avec un ou plusieurs programmes abiment l'émail des plateaux et de l'intérieur de la cavité du four, perdant ainsi leurs propriétés anti-adhérentes et rendant alors très compliquée le nettoyage, provoquant même des taches et des dommages permanents. **Ces dommages ainsi que ces taches et ce nettoyage ne sont pas couverts par la garantie du fabricant.**

## 5. MODE DEMONSTRATION (Fonction spéciale pour les expositions)

Le mode démonstration est utilisé dans les salles d'exposition pour montrer aux clients comment marche le four avec toutes ses fonctions, mais sans activation des charges de chauffage.

Pour activer / désactiver le mode showroom, il est nécessaire de régler l'heure.

Pour activer le mode démonstration, appuyez sur  et  simultanément. Le mot «Sho» apparaît à l'écran avec deux bips de confirmation.

Pour désactiver la fonction, appuyez sur  et  encore. Deux bips retentissent et le mot « Sho » disparaît de l'écran. Le four est de nouveau opérationnel.



### REMARQUE

En mode Showroom, le mot «Sho» apparaît à l'écran toutes les minutes pendant 3 secondes.

**6. SPÉCIFICATIONS TECHNIQUES**

<b>INSTALLATION</b>	<b>PHC-943</b>
Tension (V)	220-240
Frequence (Hz)	<b>50</b>
Câble Alimentation (m)	<b>1,1 m</b>
Dimensions Encastre (Haut x large x fond) (mm)	<b>450-460 x 560-568 x 580</b>
Dimensions du produit sans panneau avant (Haut x large x fond) (mm)	<b>430x545x537</b>
<b>LOGISTIQUE / EMBALLAGE</b>	
Poids Net (Kg)	33
Poids Brut (Four+Emballage) (Kg)	36
Dimensions Emballage (Haut x large x fond) (mm)	510x635x655
<b>ACCESOIRES</b>	
Manuel Instructions - Idiomes (2)	ES/PT/UK/FR/GE
Bandeja Plana 30	1
<b>FEATURES</b>	
Volume Útil (1) (L)	44
Volum Interieur Global (1) (L)	45
<b>VALEURS DE PUISSANCE ÉLECTRIQUE</b>	
Grill + Voûte	1400 W
Micro-ondes	1000 W
Puissance d'éclairage	25 W
<b>ILUMINACIÓN</b>	
LUMIÈRE INTÉRIEURE	HALOGEN G9
<b>FONCTION DE PUISSANCE MAXIMALE</b>	
<b>Puissance maximale du four (230 V)</b>	3200 W

**7. SCHÉMAS ET DIMENSIONS D'INSTALLATION****PHC 943**

## INSTALLATION EN COLONNE

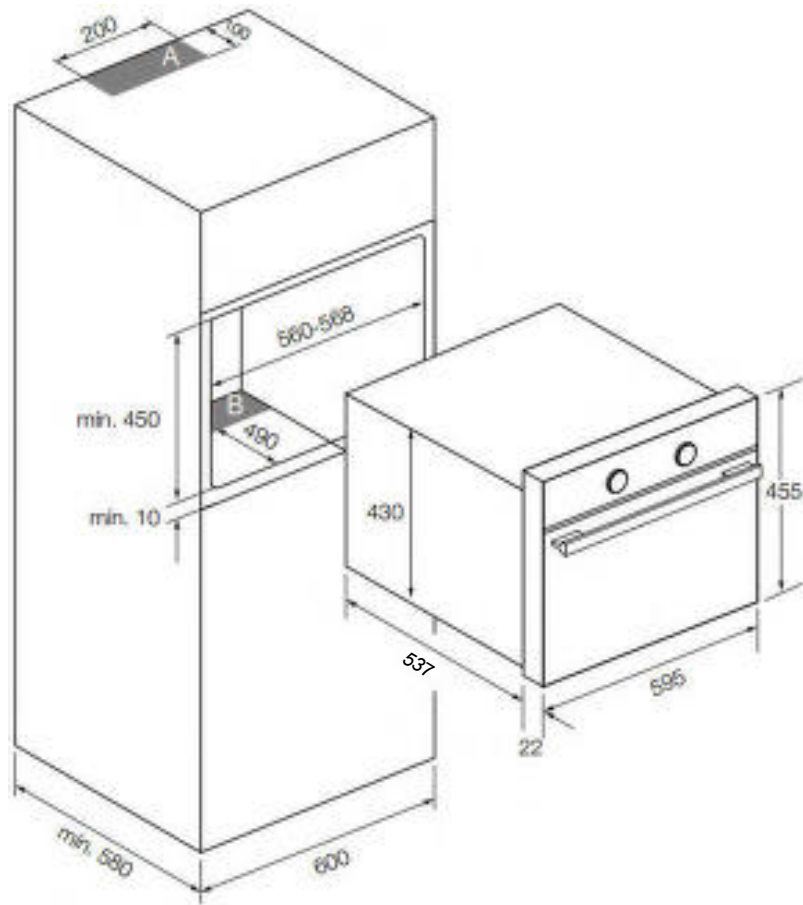
**REMARQUE**

Respectez les trous de ventilation du meuble, voir les plans d'installation (200x100mm en zone **A** et 560x90mm en zone **B**). Si ces événements ne sont pas disponibles, le produit ne fonctionnera pas correctement et peut subir des dommages qui ne seraient PAS couverts par la garantie.

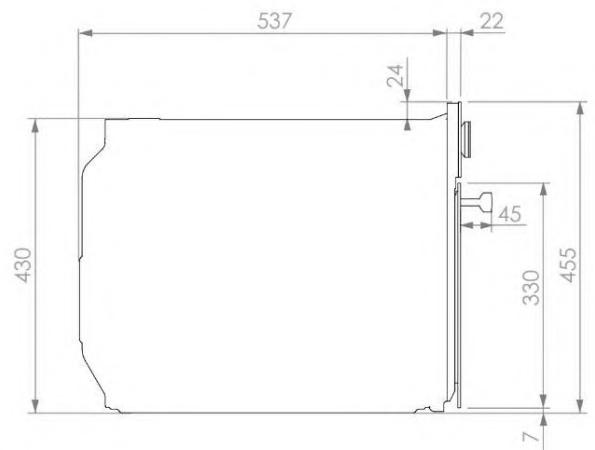

## INSTALLATION SOUS PLAN DE TRAVAIL

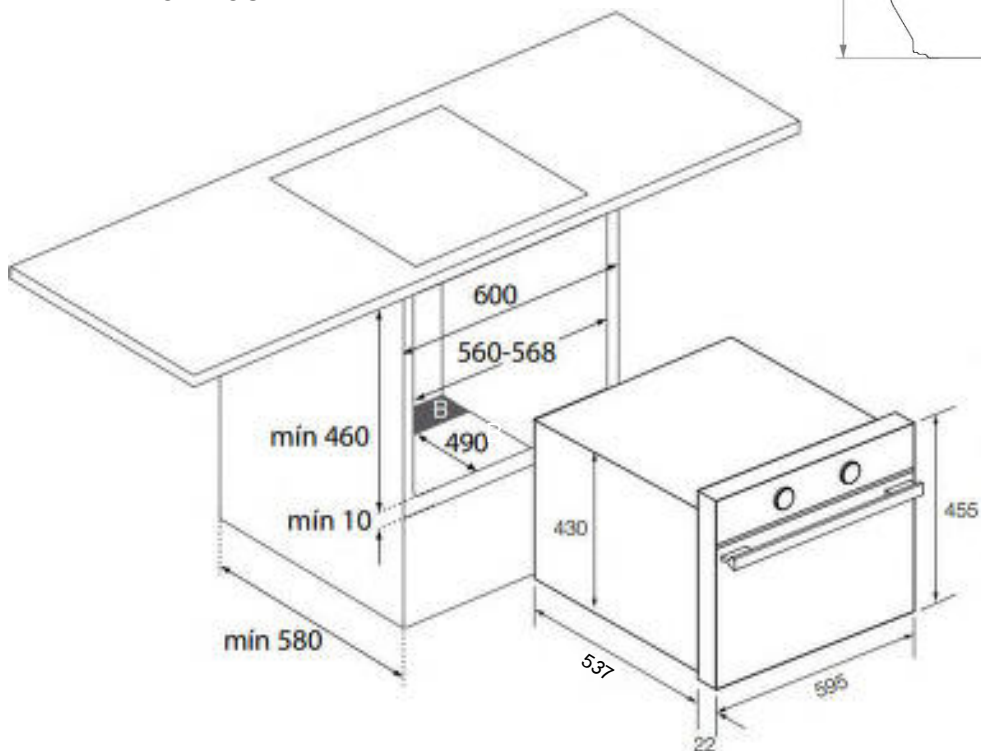

## 8. SERVICE TECHNIQUE APRÈS-VENTE (SAT) ET GARANTIE

**INOXPAN S.L.**, vous remercie pour choisir un produit PANDO et pour la confiance déposée en notre marque qui se distingue par sa qualité, son design et son innovation en restant fidèle à ses origines et ses engagements.

### CONDITIONS DE GARANTIE PANDO:

Cet appareil dispose d'une garantie de 3 ans à partir de la date d'achat et le couvre contre tout défaut de fabrication qu'affecte son bon fonctionnement. Pour activer cette garantie il est indispensable de présenter la facture d'achat auprès du technicien du Service Officiel Autorisé Pando.

Durant cette période, l'Entreprise s'engage à remplacer ou réparer gratuitement toutes les pièces défectueuses dû à un vice ou défaut de fabrication de l'appareil, jusqu'à obtenir son bon fonctionnement, ainsi que la main d'œuvre nécessaire et les frais occasionnés comme conséquence de sa réparation ou de son remplacement.

### EXCLUSIONS DE LA GARANTIE PANDO:

- Les points suivants ne sont pas couverts par la garantie, et pourraient être cause d'annulation de cette dernière, impliquant que le l'utilisateur soit dans l'obligation de prendre à sa charge les frais concernant la main d'œuvre, les pièces et le déplacement du service technique:
- Révision de l'installation ou de son fonctionnement, nettoyage ou maintenance.
- Si l'installation de l'appareil n'a pas été effectuée par du personnel spécialisé agréé ou par le personnel du service technique officiel de Pando, qui satisfont aux exigences des normes de sécurité et des réglementations relatives à l'alimentation électrique.
- Dans le cas d'un usage à fin professionnelle ou NON domestique, pour lequel il est prévu.
- Mauvais fonctionnement de l'appareil dû à un non-respect des normes, instructions et recommandations indiquées dans les manuels d'utilisation de l'appareil.
- Dysfonctionnements ou problèmes causés par une installation inadéquate, ou par le fait de ne pas avoir les espaces libres nécessaires dans le mobilier et indiqués dans le manuel d'installation, pour une ventilation adéquate du produit.
- Pannes ou imperfections produites par le transport ou déplacements, manipulations des appareils par personnel non autorisé ou tiers à l'entreprise et/ou marque PANDO.
- Coups, renforcements, rayures, frottements, verres brisés ou rayés.
- Présence de corps étranger sans lien avec l'appareil, à l'intérieur ou extérieur de celui-ci.
- Dans le cas que le technicien n'a pas un accès facile au produit, car il y a des éléments qui empêchent son accès facile et sûr. Les moyens nécessaires à mettre en œuvre pour que le technicien Autorisé Pando puisse y accéder selon les conditions spécifiées ci-dessus seront à la charge de l'utilisateur.
- Manipulation non conforme du câblage extérieur.
- Les composants esthétiques et d'utilisation tels que des écrans lumineux, des lampes, des plateaux, des grils, des guides.
- Rouille, brûlures, taches ou changements de couleur dans le châssis, la porte, les accessoires ou la cavité intérieure causés par un entretien ou une utilisation inappropriés, ou par une application incorrecte ou une exposition non protégée à des éléments corrosifs tels que des produits de nettoyage non recommandés par le fabricant et inappropriés.
- Pannes et imperfections produites par des variations du réseau électrique, ou bien dû à des causes naturelles imprévisibles telles que celles d'origine atmosphérique ou géologique comme les tempêtes, éclairs, tremblement de terre, inondations, ...
- Les appareils procédant de la revente, deuxième main, changement du titulaire originel de l'appareil ou venant d'exposition qui ont plus de 2 ans depuis leur date de fabrication.

**INOXPAN, S.L.**, Est expressément exclu de toute responsabilité concernant d'éventuels dommages directs ou indirects infligés à des personnes ou des biens, venant d'une utilisation non-conforme de l'appareil.

Information de contact du Service Technique Officiel Autorisé Pando:

ESPAÑA, PORTUGAL Y ANDORRA:	OTROS PAÍSES:
<p data-bbox="108 1989 517 2051">ES <a href="http://www.pando.es/asistencia-tecnica/">www.pando.es/asistencia-tecnica/</a></p> 	<p data-bbox="798 1960 1340 2022">EN <a href="https://www.pando.es/en/after-sales-services/">https://www.pando.es/en/after-sales-services/</a></p> <p data-bbox="798 2040 1331 2103">FR <a href="https://www.pando.es/fr/service-apres-vente/">https://www.pando.es/fr/service-apres-vente/</a></p> 



First of all we wish to thank you for the trust shown on our Company by purchasing one of our products. We are sure you have made the right choice.

In Pando, not only we offer first quality products, but also we make available a large professional team to serve and assist you on any query you may have regarding installation and/or performance.

We also suggest you to pay a visit to our web site ([www.pando.es/en](http://www.pando.es/en)) to get to know us better and where you will find all product range containing all necessary commercial and technical information.

A wide selection of extractor hoods can be found there; Wall Hoods, Ceiling, Island or Canopy Hoods. Four types of installation making possible to adapt ourselves to any type of kitchen based on different needs.

At the same time, we take the opportunity to introduce you our collection of in house essential appliances, such our new high performance Ovens and Microwaves, Induction and Gas Hobs to make real your best recipes. Wine Coolers and Aging Wine Coolers to maintain and keep your wines in best of conditions and built-in Dishwashers with latest technology.

All that under a brand with over 40 year history in the market, making products like a real craftsman, and gathering in them the best of our experience to please all your needs.

We sincerely look forward you to have fun, experience and enjoy with the comfort and capacity of what already became your new kitchen ally.

Many Thanks

The PANDO Team

---

<b>1. DESCRIPTION OF THE APPLIANCE</b> .....	<b>5</b>
1.1. Control panel .....	5
1.2. Function selector symbols .....	6
1.3. Oven functions.....	6
1.4. Microwaves power levels.....	6
1.5. Display description.....	7
1.6. Setting the time.....	8
1.7. Hiding and un-hiding the clock.....	8
<b>2. OVEN USE</b> .....	<b>9</b>
2.1. Oven functions.....	9
2.2. Oven timer operation .....	10
2.3. Microwave .....	12
<b>3. SAFETY INSTRUCTIONS</b> .....	<b>14</b>
3.1. Safety block for children .....	14
<b>4. FUNCTION SCS (Steam Clean System by PANDO)</b> .....	<b>15</b>
<b>5. SHOWROOM MODE</b> .....	<b>18</b>
<b>6. TECHNICAL SPECIFICATIONS</b> .....	<b>19</b>
<b>7. INSTALLATION DIAGRAMS AND DIMENSIONS</b> .....	<b>20</b>
<b>8. AFTER-SALES SERVICE AND GUARANTEE</b> .....	<b>21</b>

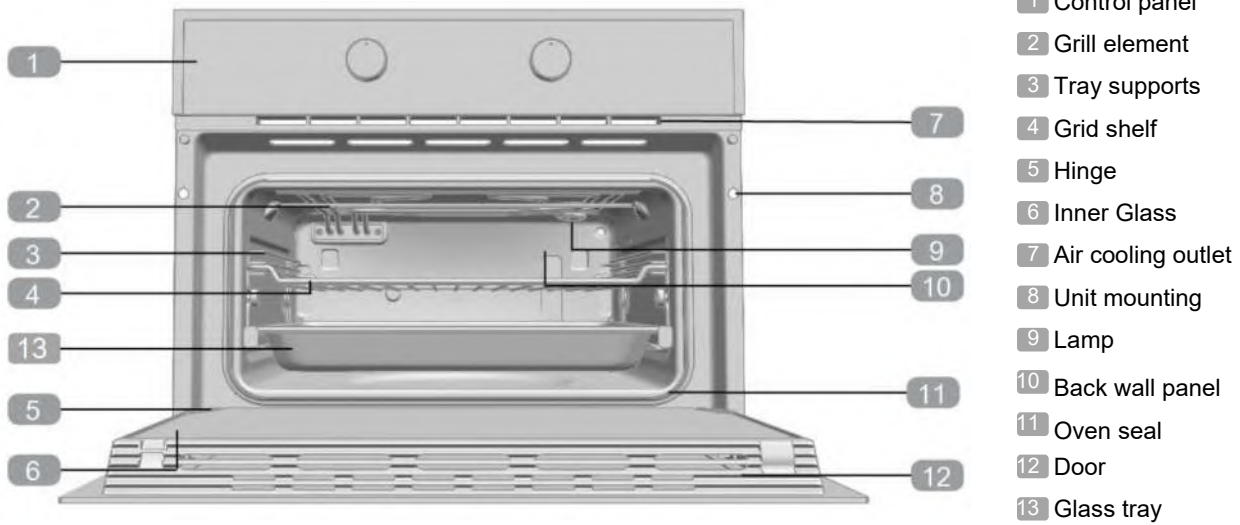
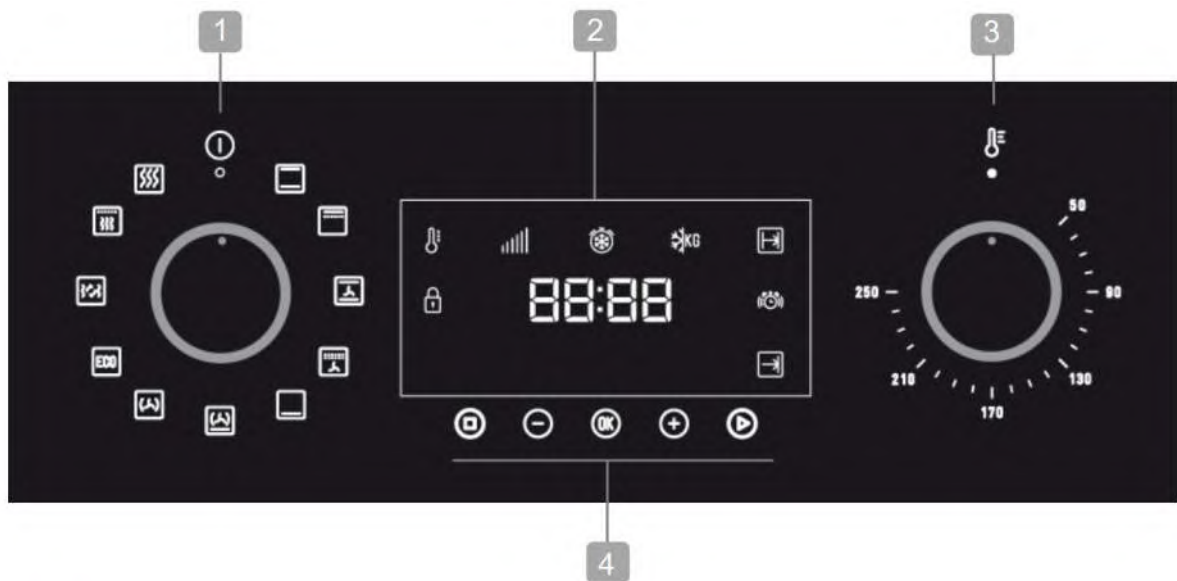
**1. DESCRIPTION OF THE APPLIANCE****1.1. CONTROL PANEL**





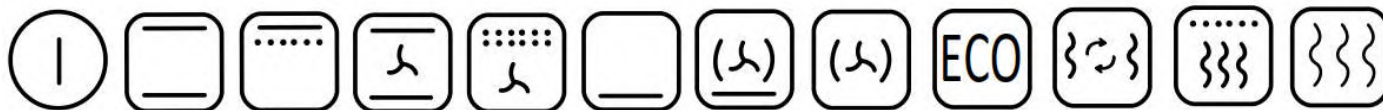





- 1 Function control dial
- 2 Display
- 3 Temperature control dial
- 4 Touch keys

## 1.2. FUNCTION SELECTOR SYMBOLS



## 1.3. OVEN FUNCTIONS

For a description of how to use each of the features, see the cooking guide that comes with your oven.

	<b>OVEN SWITCH-ON / OFF</b>		<b>LOWER ELEMENT</b>
	<b>CONVENTIONAL</b>		<b>TURBO + LOWER ELEMENT</b>
	<b>MAXIGRILL</b>		<b>TURBO</b>
	<b>CONVENTIONAL WITH FAN</b>	<b>ECO</b>	<b>ECO</b>
	<b>MAXIGRILL WITH FAN</b>		<b>MICROWAVE + HOT AIR</b>
			<b>MICROWAVE + GRILL</b>
			<b>MICROWAVE</b>

## 1.4. MICROWAVES POWER LEVELS

Microwave power output	Foods
200	Slow defrosting for delicate foods; keeping food hot
400	Cooking with little heat. Boiling rice Rapid defrosting. Heating baby food
600	Heating and cooking food
800	Cooking vegetables and food. Cooking and heating carefully. Heating and cooking small portions of food.
1000	Rapidly heating liquids

**1.5. DISPLAY DESCRIPTION****KEYS**

, and : Enable you to program the functions.

: Enable you to program the functions.

: Enable you to stop the cooking functions.

**SYMBOLS**

**POWER LEVEL**

**WARNING TIMER:** Lights up when the clock/timer is selected. Generates an acoustic signal when the time is up. The oven does not turn off at the end of the timer period. This function can also be used while the oven is cooking.

**PROGRAMING:** Lights up to indicate that the oven is programmed (cooking time, stop time or total).

- **Cooking Time:** This program allows you to program the cooking time, after which the oven will turn off automatically.
- **Cooking Stop Time:** This setting allows you to program the time for cooking to stop, after which the oven will turn off automatically.
- **Cooking Time and Cooking Stop Time:** This setting allows you to program the cooking time and cooking stop time. The oven switches on automatically at the set time and operates for the selected cooking time (Cooking Time). It then switches off automatically at the indicated time (Cooking Stop Time).

**SAFETY BLOCK:** Indicates that the touch keys are blocked, preventing modifications by small children.

**OTHER FUNCTIONS**

**HEATING:** Indicates that the oven is transmitting heat to the food.

**DEFROSTING BY TIME:** Lights up while the defrosting by time function is on.

**DEFROSTING BY WEIGHT:** Lights up while the defrosting by weight function is on.









**WARNING**

The sensivity of the touch keys adapts continually to environmental conditions.

Make sure the surface of the control panel is clean and free of obstacles when plugging in the oven.

If the display does not respond correctly when you touch the keys, unplug the oven for a few seconds and then plug it in again. Doing this causes the sensors to adjust automatically so that they will react once more to fingertip control.

## 1.6. SETTING THE TIME



- When you plug the oven, you will see the clock flashing 12:00.
- Press  or  to adjust the hours.
- Press  to confirm the hours.
- Press  or  to adjust the minutes.
- Press  to confirm the minutes.
- If you wish to modify the time, press  or  until the time starts flashing. Press  and follow the instructions in the previous points.









### WARNING

In the event of power failure, the clock settings will be erased and 12:00 will flash on the clock display. Reset it and program again.

## 1.7. HIDING AND UN-HIDING THE CLOCK

- If you wish to hide the clock press  for 5 seconds.
- If you wish to see the clock on the display again, press  for 5 seconds.

## PROGRAMING THE BUZZER

1. Touch  or  until the  symbol on the display starts flashing, then press . The indication "0\_00" will appear on the display.
2. Select the time after which you want the alarm to sound by pressing  or . You will hear 2 beeps to confirm that the time has been set and the clock will start counting down from the selected time. The  symbol will flash slowly.

**Warning:** This action must be done in no more than 5 seconds.





3. Once the time has expired, an acoustic signal will sound 3 beeps spaced at 30-second intervals will sound 90 seconds and the  symbol will flash quickly.



### NOTE

With the Buzzer function, the oven will not turn off when the time expires.

4. Touch any key to stop the alarm. The  symbol will then disappear.

If you wish to modify the time on the buzzer, press  or  until the  flash and the hours are not flashing; then press  and repeat the steps shown. Upon entering the timer control, the time currently remaining will appear which you will be able to adjust



### NOTE

With the Buzzer function, the remaining time will show permanently on the display. With this programmed function, it is not possible to view the time or the total programmed cooking time.



### NOTE

When the oven is turned off, the internal fan can continue to run for a few minutes. This is normal.

## 2. OVEN USE

### 2.1. OVEN FUNCTIONS

- After setting the clock, the oven is ready for use. Select a cooking function with the function selector dial and temperature with the temperature control dial.





#### INFORMTION

In models with an electronic temperature control, when the selector switch is turned, the display will show the temperature.

After selecting the temperature, the clock will automatically reappear.

Para volver a ver la temperatura durante el cocinado, pulse la tecla  y gire mando selector de temperatura si desea modificarla.

- You will notice that the  symbol lights up during cooking to indicate that heat is being transmitted to the food. This symbol disappears when the selected temperature has been reached.
- Set the controls to  to turn off the oven



#### INFORMACIÓN

When a cooking cycle begins, the oven will automatically display the total the time for the cycle progress, if the cooking time or cooking stop time have not been set.

## 2.2. OVEN TIMER OPERATION

### PROGRAMING COOKING TIME

1. Select a function and a cooking temperature using the oven commands.
2. Press  $\ominus$  or  $\oplus$  until the  $| \rightarrow |$  symbol on the display starts flashing, then press  $\text{OK}$ . The indication "0\_00" will appear on the display.
3. Select the time after which you want the alarm to sound by pressing  $\ominus$  or  $\oplus$  and press  $\text{OK}$  to select the option. You will hear 2 beeps to confirm that the time has been set and the clock will start counting down from the selected time. The  $| \rightarrow |$  symbol will flash slowly.
4. Once the cooking time is up, the oven will turn off, an alarm will sound and the word END will appear and the symbol  $| \rightarrow |$  will flash. It will thus remain disconnected showing the word END, until the symbol  $\rightarrow |$  is pressed, turning the oven on again.
5. Press  $\text{OK}$  to stop the alarm and turn off the  $| \rightarrow |$  symbol. The oven will switch on again
6. Set the controls to  $\text{I}$  position to turn off the oven.

You can change the remaining cooking time at any time by touching  $\ominus$  or  $\oplus$  until the  $| \rightarrow |$  symbol starts to flash quickly. Press  $\text{OK}$  to change the time. Then continue with the process indicated in point 3.

### PROGRAMING THE COOKING STOP TIME

1. Select a cooking function and a temperature.
2. Press  $\ominus$  or  $\oplus$  until the  $\rightarrow |$  symbol on the display starts flashing, then press  $\text{OK}$ . The current time will appear on the display.
3. Select the time after which you want the alarm to sound by pressing  $\ominus$  or  $\oplus$  and press  $\text{OK}$  to confirm. You will hear 2 beeps to confirm that the time has been set and the selected cooking stop time appears on the display. The  $\rightarrow |$  symbol will flash slowly.
5. When the cycle is finished, the oven will turn itself off, an alarm will sound and the  $\rightarrow |$  symbol will flash quickly.
- 6 Press  $\text{OK}$  to stop the alarm and turn off the  $\rightarrow |$  symbol. The oven will switch on again.
7. Set the controls to  $\text{I}$  position to turn off the oven.











You can change the remaining cooking time at any time by touching  $\ominus$  or  $\oplus$  until the  $\rightarrow |$  symbol starts to flash quickly. Press  $\text{OK}$  to change the time.

**PROGRAMING THE COOKING TIME AND COOKING STOP TIME**



1. Select a cooking function and a temperature.
2. Press  $\ominus$  or  $\oplus$  until the  $| \rightarrow |$  symbol on the display starts flashing, then press  $\text{OK}$ . The indication "0\_00" will appear on the display.
3. Select the cooking time by touching  $\ominus$  or  $\oplus$  and press  $\text{OK}$ . You will hear 2 beeps, the remaining time will appear on the display and the  $| \rightarrow |$  symbol will flash.
4. Press  $\text{OK}$  to select the option
5. Press  $\ominus$  or  $\oplus$  until the  $\rightarrow |$  symbol on the display starts flashing, then press  $\text{OK}$ . The indication "0\_00" will appear on the display..
6. Select the cooking end time by pressing  $\ominus$  or  $\oplus$ . and press  $\text{OK}$  to select the option.
7. The oven will remain disconnected with the  $| \rightarrow |$  and  $\rightarrow |$  symbols lit up. The oven is now programmed.
8. When it is time to start cooking, the oven will turn on and will operate for the programmed time.
9. While cooking, the remaining cooking time will be displayed and the  $| \rightarrow |$  symbol will flash.
10. When the cooking time is up, the oven will turn off, a buzzer will sound, and the  $| \rightarrow |$  symbol will flash.
11. Press any key to stop the buzzer and turn off the  $| \rightarrow |$  symbol. The oven will switch on again.
12. Set the controls to position  $\text{I}$  to turn off the oven.

You can change the remaining cooking time at any time by touching  $\ominus$  or  $\oplus$  until the  $| \rightarrow |$  symbol starts to flash quickly. Press  $\text{OK}$  to change the time.







## 2.3. MICROWAVE

1. Select the microwave function.
2. The display shows 00:30 (Quick start function) by default. Press  or  until the display shows 1:00.
3. Press  to confirm.
4. The display shows the default cooking time. Select the desired cooking time by pressing  or .
5. Press  to confirm.
6. The display shows the default Power setting. Select the desired power setting by pressing  or .
7. Press  to confirm.
8. Press  to start the microwave function with the desired parameters.

## QUICK START

1. Select the microwave function.
2. Press  and the microwave starts immediately to operate in the Microwave function at maximum power for 30 seconds.
3. If you want to increase the operating time press  again. Each time you press this key the operating time will be increased by 30 seconds.

## DEFROST BY TIME

1. Select the microwave function.
2. Press  or  until the  symbol appears on the display.
3. Press  to select the option.
4. The display shows the default defrost time. Select the desired cooking time by pressing  or .
5. Press  to start the defrost by time function with the desired parameters.



### NOTE

See Cooking Guide for advice on defrosting times.



### INFORMATION

When the display shows the word "Turn", open the door, turn the food and press  to continue.,

**DEFROST BY WEIGHT**

1. Select the microwave function.
2. Press  $\ominus$  or  $\oplus$  until the  $\text{KG}$  symbol appears on the display
3. Press  $\text{OK}$  to select the option.
4. The display shows "F01" blinking as default. Select the desired defrost option by pressing  $\ominus$  or  $\oplus$ .
5. Press  $\text{OK}$  to confirm.
6. The display shows default weight blinking. Select the desired weight by pressing  $\ominus$  or  $\oplus$ . Press  $\text{OK}$  to confirm
7. Press  $\text{▶}$  to start the defrost by weight function with the desired parameters.

The following table shows the defrosting by weight function programs, indicating weight intervals, and defrosting and standing times (in order to ensure the food is of a uniform temperature):

Prog.	Food	Weight (kg)	Time (min)	Standing time (min)
F01	<b>MEAT</b>	0.10 – 2.00	2:10 – 43	20 – 30
F02	<b>POULTRY</b>	0.10 – 2.50	2:20 – 58	20 – 30
F03	<b>FISH</b>	0.10 – 2.00	2 – 40	20 – 30
F04	<b>FRUIT</b>	0.10 – 0.50	2:36 – 13	10 – 20
F05	<b>BREAD</b>	0.10 – 0.80	2:25 – 19	10 – 20

**INFORMATION**

When the display shows the word "Turn", open the door, turn the food and press  $\text{▶}$  to continue.

**COMBINED FUNCTIONS**

1. Select a microwave + conventional oven function with the function selector.
2. The display shows the default cooking time.
3. Press  $\text{OK}$  to confirm.
4. Select the desired cooking time by pressing  $\ominus$  or  $\oplus$ .
5. Press  $\text{OK}$  to confirm.
6. The display shows the default Power setting. Select the desired power setting by pressing  $\ominus$  or  $\oplus$ .
7. Press  $\text{OK}$  to confirm.
8. Press  $\text{▶}$  to start the function with the desired parameters.

**NOTE**



The temperature can be changed anytime rotating the temperature control dial.

### 3. SAFETY INSTRUCTIONS

#### 3.1. SAFETY BLOCK FOR CHILDREN

---

This function can be selected at any time while using the oven.

To activate the function, press  for a few seconds until you hear a beep and the  symbol appears on the display. The oven is locked.

If the oven is off and you activate the safety block function, the oven will not work even if a cooking function is selected.

If this function is activated while you are cooking, it will only lock the display and keys

To deactivate the safety block function, press  for a few seconds until you hear a beep

#### 4. FUNCTION SCS (Steam Clean System by PANDO)

This function makes it easy to remove grease and other food debris that may have stuck to the sides of the oven.

For easier cleaning, do not allow dirt to accumulate. Clean the oven frequently.

#### PROGRAMMING THE SCS FUNCTION

##### **WARNING**

Do not pour water into a hot oven as this can damage the enamel of the oven.

Always run the cycle on a cold oven. The result could be affected and the varnish damaged if it is run when the oven is too hot.

First remove the trays and all accessories from the oven interior, including the tray supports and telescopic guide rails.

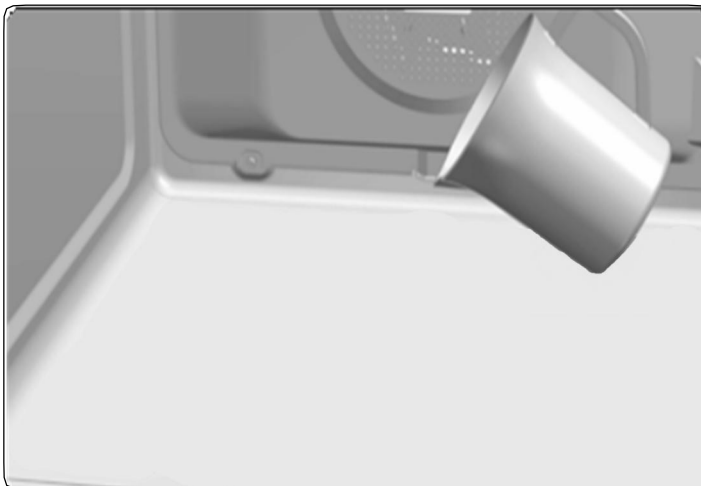

**To do this, follow the instructions in the installation and maintenance guide accompanying the oven.**

1. Gently pour 200 ml of water into the bottom of the oven cavity.



##### **INFORMATION**

For best results, add a teaspoon of mild washing up detergent to the glass of water.

2. Turn Turn the control dial to position .
3. Set the temperature to 90° C.
4. Program a duration of 4 minutes on the timer.
5. After 4 minutes, an alarm will sound and the oven will stop heating.
6. Turn the control dial to position .
7. Wait for about 20 minutes for the interior of the oven to cool.

**IMPORTANT**

Do not open the oven door until the SCS function is complete.  
The cooling cycle is necessary for the function to work properly.

8. Any traces of dirt and excess water can now be removed from the oven with the damp cloth.

The **SCS** function takes place at a low temperature. However, cooling times can vary depending on the room temperature.

**WARNING**

Before touching the inside surface of the oven, make sure that it has cooled properly.

If a deeper clean is required after using the SCS function, use neutral detergents and non-abrasive sponges.

**READ CAREFULLY**

- The enamel is especially designed to be cleaned with water.
- **CAUTION: Do not pour water inside the oven when hot because it may damage the enamel inside.**
- **Never use anti-limescale products or specific oven cleaning products, or in general, products with a pH above 12.**
- Enamel trays should not be placed in the dishwasher. Detergents and salt commonly used in these machines can permanently damage the properties of the enamel.
- The cleaning function is sufficient in most cases provided you follow the instruction manual.
- Make cleaning easier by preventing dirt from building up. Clean the oven frequently.
- If you require a more thorough cleaning process, use neutral detergents and soft non-abrasive sponges.
- Failure to follow these instructions can damage the enamel, causing it to lose its permanent cleaning properties.



**CLEANING FREQUENCY:**



- **Clean after each oven use, following the methods recommended in the product manual.** Once cleaned, make sure there are no traces of dirt, if there are, repeat the cleaning process until it is completely clean.
- **Not cleaning after every oven use** may result in reheated remains of dirt damaging the enamel of the trays and the interior of the cavity, making it lose its non-stick properties and then becoming very difficult to clean, even resulting in stains and permanent damage. **This damage, stains and cleaning are not covered by the manufacturer's guarantee.**

## 5. SHOWROOM MODE

The showroom mode is used in showrooms, to show the clients how the oven works as described in every function, but there's no activation of the heating loads.

To activate / deactivate the showroom mode, it is necessary to configure the clock.

To activate the showroom mode press  and . The word "Sho" appears on the display with two confirmation beeps.

To deactivate the function press  and  again. Two beeps are heard and the word "Sho" disappears from the display. The oven is operational again.



### NOTE

In Showroom mode, the word "Sho" will appear on the display every minute for 3 seconds.

**6. TECHNICAL SPECIFICATIONS**

<b>INSTALATION</b>	<b>PHC-943</b>
Voltage (V)	220-240
Frequency (Hz)	50
Connecting Wire (m)	1,1 m
Built-in Dimensions (High x Wide x Bottom) (mm)	<b>450-460 x 560-568 x 580</b>
Product Dimensions without front panel (High x Wide x Bottom) (mm)	<b>430x545x537</b>
<b>LOGISTIC / PACKING INFORMATION</b>	
Net Weight (Kg)	<b>33</b>
Gross Weight (Oven+Pack.) (Kg)	<b>36</b>
Packaging Size (High x Wide x Bottom) (mm)	<b>510x635x655</b>
<b>ACCESSORIES</b>	
Instruction Book - Languages (5)	ES/PT/UK/FR/GE
Reinforced Grid	1
<b>FEATURES</b>	
Net Cavity Volume (1) (L)	<b>44</b>
Overall Cavity Volume (1) (L)	<b>45</b>
<b>ELECTRICAL POWER DATA</b>	
Grill + Maxigrill	1400 W
MWO POWER	1000 W
Light Power Lamp	25 W
<b>LIGHT</b>	
INSIDE LIGHT	HALOGEN G9
<b>MAXIMUN POWER FUNCTION</b>	
<b>Maximun Nominal Power (230 V)</b>	<b>3200 W</b>

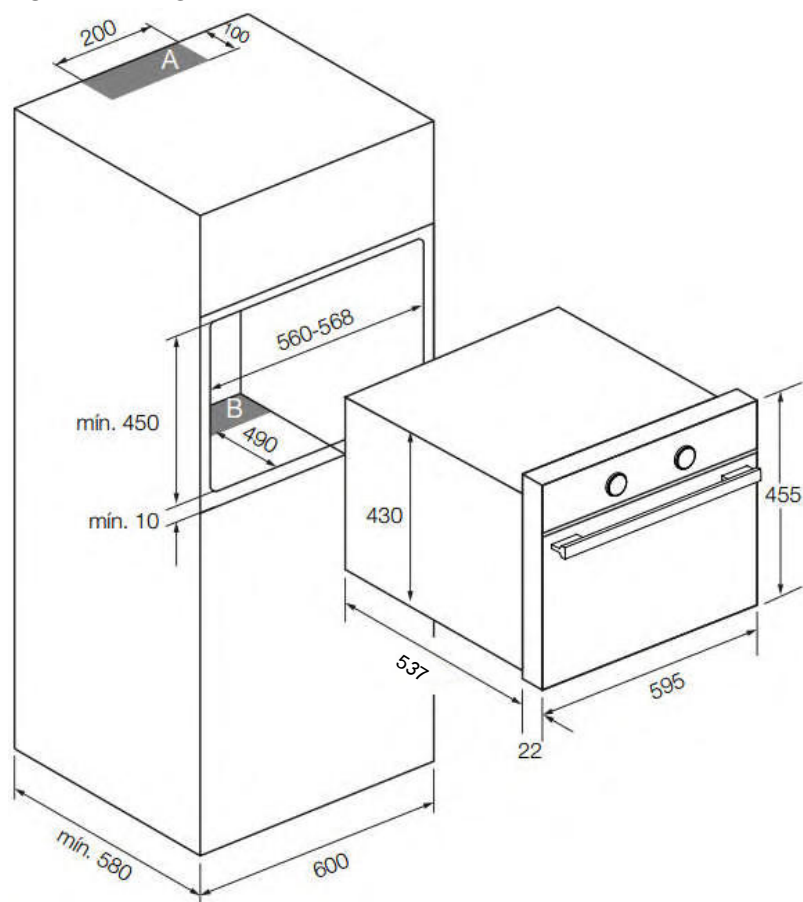
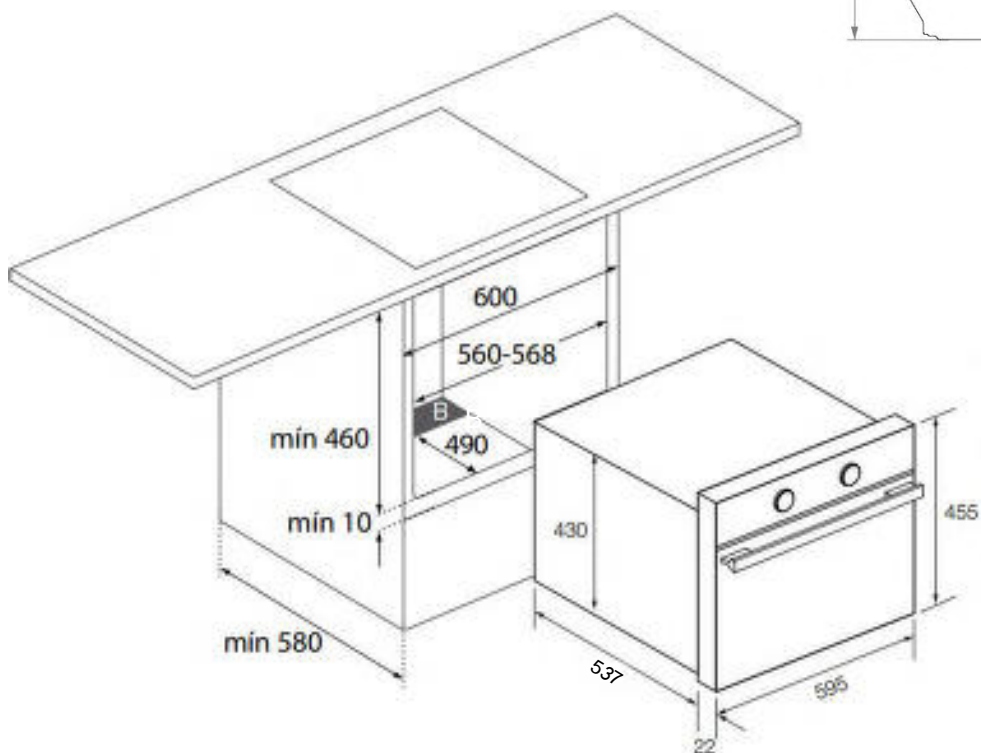
**7. INSTALLATION DIAGRAMS AND DIMENSIONS****PHC 943****BUILT IN DIAGRAM****BUILT UNDER DIAGRAM****⚠ NOTE**

Respect the ventilation holes in the cabinet, see installation drawings (200X100mm in zone **A** and 560x90mm in zone **B**). If these vents are not available, the product not work properly and may suffer damage that would NOT be covered by the warranty.

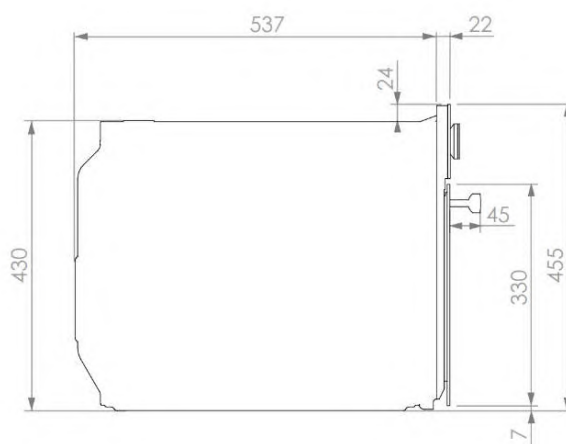

**8. AFTER-SALES SERVICE AND GUARANTEE**

**INOXPAN S.L.**, thank you for choosing our brand and for trusting a Pando product, standard of Quality, Design & Innovation, a brand honouring his origins and commitments.

**TERMS OF THIS WARRANTY:**

This product comes with a warranty of 3 year as from the date of purchase covering all product defect affecting its performance. To validate the same is mandatory to apply the purchasing invoice or buying ticket before the official Customer Service engineer.

During the above mentioned period, the Company pledge to repair or replace at no cost any defective part whose cause is due to vice or manufacturing product flaw to make it work fine again, as well as the necessary labour cost and expenses involved in said repairing or replacement.

**PANDO WARRANTY EXEMPTIONS:**

It shall not be covered by the warranty or may be cause of cancelation of such, any of the following case scenarios, thus being the user the one taking charge of any material cost, labour and customer service travel expenses:

- Installation or performing reviews, cleaning or maintenance.
- If the installation of the device has not been carried out by Authorized Specialist Professional personnel or Pando Official Technical Service personnel, who meet the requirements of the safety standards and electrical power regulations.
- Whenever the product is orientated to commercial or non-residential use, to which it is not made for.
- Product malfunction caused by not following the instructions, recommendations and/or norms shown in the appliance manuals.
- Malfunctions or problems caused by an inadequate installation, or by not having the necessary free spaces in the furniture and indicated in the installation manual, for adequate ventilation of the product.
- Issues and faults produced by carriage or moves, and/or product handling by non-authorized personnel to this company or the brand Pando.
- Bumps, dents, scratches, or broken glasses
- Other alien bodies present in the interior or exterior of the product
- That the technician does not have easy access to the product, because there are elements that prevent its easy and safe access. All necessary means to access by the Pando authorised engineer shall be on account and responsibility of the user.
- Wiring inadequate handling of external electric cable.
- Wear and tear aesthetical parts, such as light screens, lamps, trays, grills, guides.
- Rust, burns, stains or colour changes in the body, door, accessories or interior cavity caused by improper maintenance or use, or by improper application or unprotected exposure to corrosive elements such as cleaning products not recommended by the manufacturer and inappropriate.
- Issues or malfunction produced by variations of main supply, or natural and random causes from weather or geological origin, as storms, lightning, earthquakes, floods, etc.
- Products whose origin is resale, used appliance, or displays with more than two years since their date of manufacturing.

**INOXPAN, S.L.**, Remains expressly excluded from any liability over any eventual damage any direct or indirect to persons or materials produced by inadequate product handling and use.

**Official Pando Customer Service Contact Details:**

ESPAÑA, PORTUGAL Y ANDORRA:	OTROS PAÍSES:
ES <a href="http://www.pando.es/asistencia-tecnica/">www.pando.es/asistencia-tecnica/</a> 	 EN <a href="https://www.pando.es/en/after-sales-services/">https://www.pando.es/en/after-sales-services/</a> FR <a href="https://www.pando.es/fr/service-apres-vente/">https://www.pando.es/fr/service-apres-vente/</a>



“Wir freuen uns sehr, dass Sie eines unserer Produkte erworben haben, sowie über das Vertrauen, welche Sie damit der Marke Pando entgegen bringen. Wir sind davon überzeugt, dass Sie die richtige Entscheidung getroffen haben.

Pando Produkte entsprechen nicht nur den höchsten Qualitätsansprüchen unserer Kunden, sondern wir verfügen auch über ein Team von Experten, welches Ihnen für jegliche produktbezogene, technische Fragen, oder Anfragen bzgl. Installation und Wartung etc., jederzeit zur Verfügung steht und Sie sehr gerne auch weiterführend berät.

Wir laden Sie ein, unsere Webseite ([www.pando.es](http://www.pando.es)) zu besuchen, um uns besser kennenzulernen. Dort erhalten Sie einen Überblick über unser gesamtes Produktportfolio, inklusive umfassender verkaufs- und technischer Produktinformation.

Sie werden ein sehr umfangreiches Programm an designorientierten, dekorativen Dunstabzugshauben finden, mit jeweils vielfältigen Lösungen für alle 4 Installationsmöglichkeiten: Wand-, Insel-, Decken- und komplett in Küchenmöbel integrierte Dunstabzugshauben, was es ermöglicht, dass Sie bei Pando für jede Küchensituation garantiert immer die passende Haube finden.

Desweiteren zeigen wir auf unserer Webseite auch das restliche Portfolio an Pando Kücheneinbauprodukten, wie z.B. voll integrierte Spülmaschinen, Multifunktionsöfen und Einbau-Mikrowellengeräte, sehr hochwertige Weinkühlschränke und Weinlagerschränke für die perfekte, professionelle kurz-, sowie langfristige Aufbewahrung Ihrer besten Weine, sowie diverse Induktions- und Gaskochfelder.

All dies verbunden unter der Traditionsmarke PANDO, welche seit mehr als 40 Jahren von Barcelona (Spanien) aus, nicht nur für eine ausgezeichnete Produktqualität steht, sondern auch immer bemüht ist, selbst besondere, spezifische Anforderungen unsere Kunden zu erfüllen.

An dieser Stelle bleibt uns nur noch, uns zu verabschieden, sowie uns nochmals dafür zu bedanken, dass Sie für sich und Ihre Wohnung ein Pando Produkt ausgewählt haben, und Ihnen viel Freude mit Pando zu wünschen.

Das gesamte Pando Team”

---



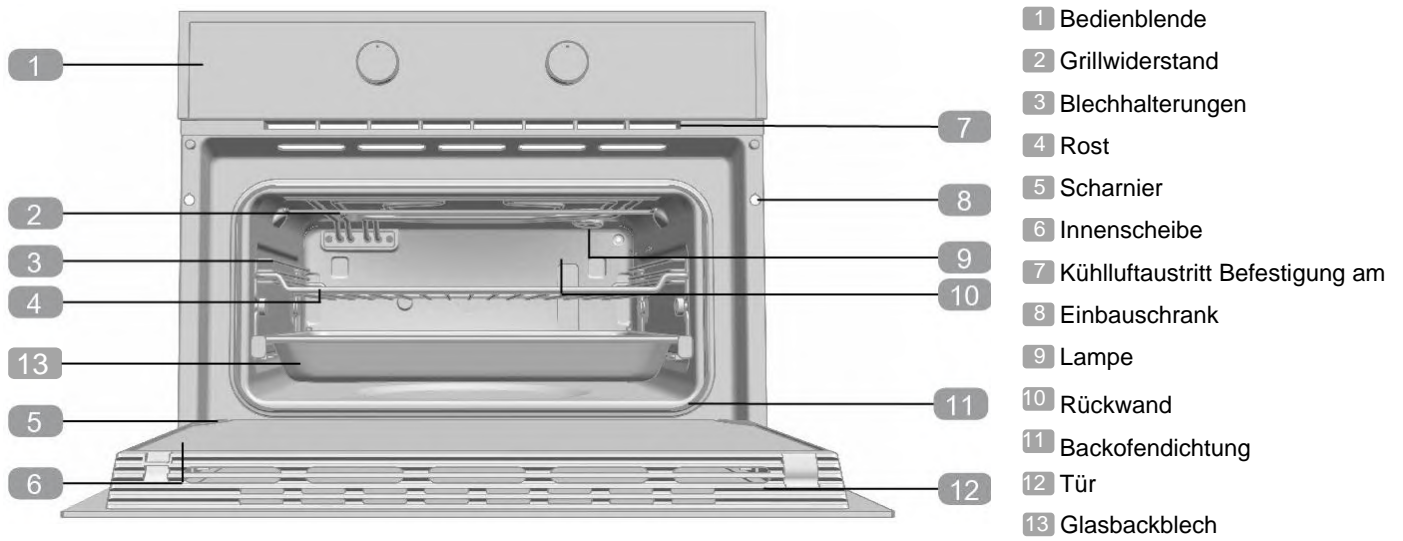
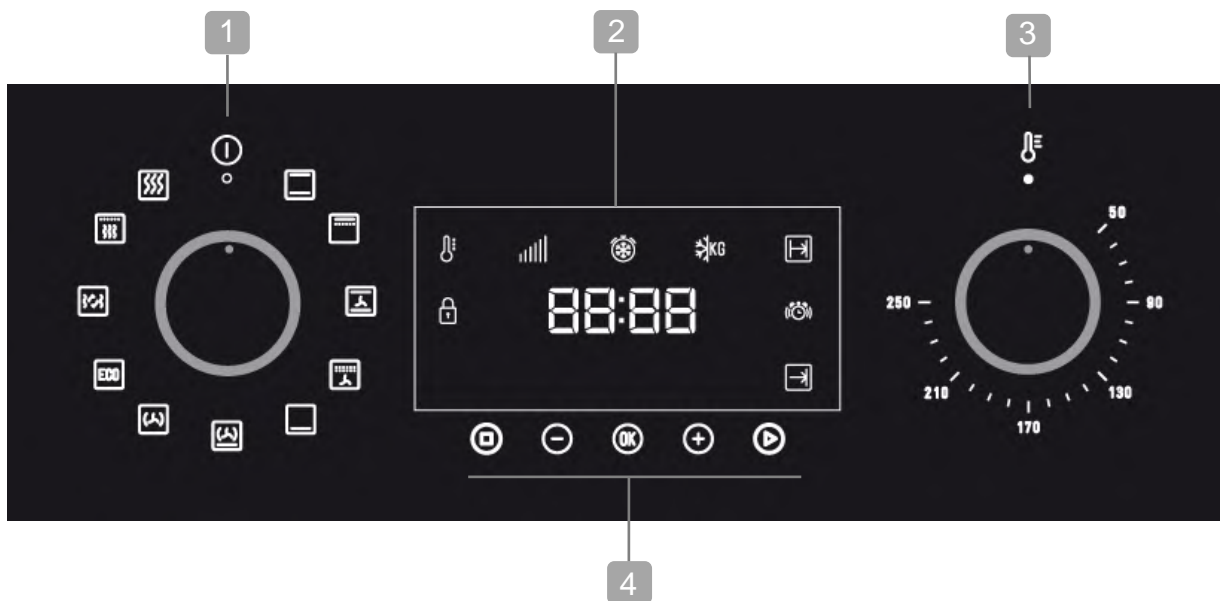



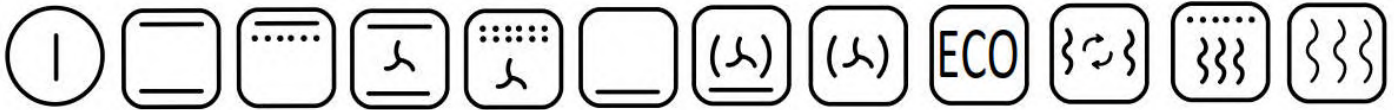



<b>1. BACKOFENBESCHREIBU .....</b>	<b>5</b>
1.1. Bedienfeld.....	5
1.2. Funktionswahlschaltersymbole .....	6
1.3. Backofenfunktionen .....	6
1.4. Ausgangsleistung mikrowelle.....	6
1.5. Anzeige beschreibung .....	7
1.6. Zeiteinstellung.....	8
1.7. Uhr ausblenden/anzeigen.....	8
<b>2. BEDIENUNG DES BACKOFENS .....</b>	<b>9</b>
2.1. Manueller betrieb .....	9
2.2. Backofenfunktion mit zeitschaltung.....	10
2.3. Mikrowelle.....	12
<b>3. SICHERHEITSFUNKTIONEN .....</b>	<b>14</b>
3.1. Sicherheitsverriegelung .....	14
<b>4. SCS FUNKTION (Steam Clean System by PANDO) .....</b>	<b>15</b>
<b>5. AUSSTELLUNGS-MODUS .....</b>	<b>18</b>
<b>6. TECHNISCHE SPEZIFIKATIONEN .....</b>	<b>19</b>
<b>7. INSTALLATION SCHEMES UND ABMESSUNGEN .....</b>	<b>20</b>
<b>8. GARANTIEURKUNDE PANDO .....</b>	<b>21</b>

**1. BACKOFENBESCHREIBU****1.1. BEDIENFELD**

- 1 Funktionswahlschalter.
- 2 Anzeige.
- 3 Temperaturwahlschalter.
- 4 Tasten.

**1.2. FUNKTIONSWAHLSCHALTERSYPBOLE****1.3. BACKOFENFUNKTIONEN**

In der zu Ihrem Backofen gehörenden Anleitung zum Garen finden Sie eine Beschreibung der einzelnen Funktionen.

	<b>AUSSCHALTEN DES BACKOFENS</b>		<b>UNTERHITZE</b>
	<b>NORMAL</b>		<b>TURBO + UNTERHITZE</b>
	<b>MAXIGRILL</b>		<b>TURBO</b>
	<b>NORMAL MIT UMLUFT</b>	<b>ECO</b>	<b>ECO</b>
	<b>MAXIGRILL MIT UMLUFT</b>		<b>MICROWELLE + HEISSLUFT</b>
			<b>MICROWELLE + GRILL</b>
			<b>MICROWELLE</b>

**1.4. AUSGANGSLEISTUNG MIKROWELLE**

Ausgangsleistung Mikrowelle	Lebensmittel
200	Langsames Auftauen von empfindlichen Speisen, zum Auftauen und Weitergaren.
400	Garen von Fleisch, Fisch und Reis Schnelles Auftauen kleiner Mengen, Babykost z.B. Milchfläschchen.
600	Erhitzen und Garen von Gerichten
800	Garen von Gemüse und Kartoffeln. Garen von Aufläufen und Fertiggerichten. Kleine Mengen erhitzen und garen.
1000	Flüssigkeiten erhitzen.

## 1.5. ANZEIGE BESCHREIBUNG





### TASTEN







- Ⓞ, ⊖ und ⊕: Ermöglichen das Programmieren der Funktionen.
- ▶: Ermöglichen der Funktionen zu starten.
- Ⓞ: Ermöglichen der Funktionen zu stoppen.

### SYMBOLE

 **LEISTUNGSPEGEL**

 **TIMER:** Leuchtet, wenn die Timer-Funktion gewählt wird. Nach einer gewissen Zeit erzeugt er ein akustisches Signal. Der Backofen wird nicht ausgeschaltet, wenn die Zeit abgelaufen ist. Diese Funktion kann auch genutzt werden, wenn der Backofen am Garen ist.

  **PROGRAMMIERUNG:** Sie leuchten, um anzuzeigen, dass der Backofen programmiert ist (Dauer, Ende oder gesamt).

-   **Garzeit-Dauer:** Ermöglicht das Garen während einer gewählten Zeit. Danach schaltet sich der Backofen automatisch aus.
-  **Garzeit-Ende: Ermöglicht das Garen bis zu einer vorab eingestellten Uhrzeit. Danach schaltet sich der Backofen automatisch aus.**
-    **Garzeit-Dauer und Garzeit- Ende:** Ermöglicht die Einstellung der Dauer und Endzeit des Garvorgangs. Der Backofen schaltet sich automatisch für die vorab eingestellte Garzeit (Dauer) ein und schaltet sich automatisch beim Erreichen der eingestellten Zeit (Garzeit-Ende) ab.

 **BLOQUEO DE SEGURIDAD: SICHERHEITSVERRIEGELUNG:** Zeigt an, dass die Touch Tasten der Schaltuhr gesperrt sind, um zu verhindern, dass sie von Kleinkindern manipuliert werden können.

### Sonstige Funktionen

 **HEIZEN:** Zeigt an, dass der Ofen Wärme auf die Speisen überträgt.

 **AUFTAUEN NACH ZEIT:** Leuchtet während der auftauen nach zeit funktion.

 **AUFTAUEN NACH GEWICHT:** Leuchtet während der auftauen nach gewicht funktion.

### **ACHTUNG**

Die Empfindlichkeit der Touch-Tasten passt sich ständig den Umgebungsbedingungen an. Wenn Sie den Ofen an das Stromnetz anschließen, müssen Sie darauf achten, dass die Oberfläche des Bedienfeldes sauber und frei von Hindernissen ist.

Sollte die Uhr bei Berührung der Tasten nicht richtig reagieren, ist der Ofen vom Stromnetz zu trennen und nach einem Augenblick wieder anzuschließen. Auf diese Weise stellen sich die Sensoren automatisch richtig ein und reagieren wieder auf Berührung mit dem Finger.

## 1.6. ZEITEINSTELLUNG

- Wenn Sie den Backofen an das Netz anschließen, blinkt auf der Uhr die Anzeige 12:00.
- Drücken  $\ominus$  oder  $\oplus$  um die Stunden einzustellen.
- Drücken Sie  $\text{OK}$  um die Stunden zu bestätigen.
- Drücken  $\ominus$  oder  $\oplus$  um die Minuten einzustellen
- Drücken Sie  $\text{OK}$  um die Minuten zu bestätigen.
- Wenn Sie die Uhrzeit ändern möchten, müssen Sie  $\ominus$  oder  $\oplus$  berühren, bis die Uhrzeit blinkt. Berühren Sie  $\text{OK}$  und folgen Sie den im obigen Punkt beschriebenen Schritten.





### ACHTUNG

Im Falle eines Stromausfalls wird die gesamte Programmierung der elektronischen Uhr gelöscht und auf der Uhr blinkt die Anzeige 12:00. Sie müssen die Uhr dann wieder einstellen und erneut programmieren.

## 1.7. UHR AUSBLENDEN/ANZEIGEN

- Wenn du die Uhr verstecken willst drücken Sie  $\text{▶}$  5 Sekunden lang gedrückt halten.
- Wenn Sie die Uhr wieder sehen möchten, halten Sie die  $\text{▶}$  nochmals 5 Sekunden lang gedrückt.

## PROGRAMACIÓN DEL AVISADOR

1. Berühren Sie  $\ominus$  oder  $\oplus$ , bis das Symbol  auf dem Display blinkt, und drücken Sie  $\text{OK}$ . Auf dem Display erscheint 0\_00.
2. Wählen Sie die Zeitdauer, nach deren Ablauf der Timer ertönen soll, indem Sie  $\ominus$  oder  $\oplus$  drücken. Danach ertönen zur Bestätigung 2 aufeinander folgende Pieptöne und der Countdown ab dem gewählten Zeitpunkt wird angezeigt. Das Symbol  blinkt langsam.  
**Warnung:** Diese Aktion muss innerhalb von 5 Sekunden ausgeführt werden.
3. Nach Ablauf der Zeit ertönen 3 Pieptöne im Abstand von 30 Sekunden für 90 Sekunden. und das Symbol  blinkt schnell.



### ANMERKUNG

Con la función Avisador, al finalizar el tiempo programado el horno no se apagará.

4. Berühren Sie eine beliebige Taste, um das akustische Signal zu stoppen. Im selben Moment schaltet sich das Symbol  aus.

Wenn Sie die Timer-Zeit ändern möchten, Sie die Touchtaste  $\ominus$  oder  $\oplus$ , bis das Symbol  auf dem Display blinkt und die Stunden nicht blinken, dann drücken Sie  $\text{OK}$  und müssen Sie die gezeigten Schritte erneut ausführen. Wenn Sie auf den Timer zugreifen, erscheint die aktuell verbleibende Zeit. Diese kann geändert werden.



### ANMERKUNG

Bei der Timerfunktion wird die verbleibende Zeit permanent auf dem Display angezeigt. Wenn diese Funktion programmiert ist, kann weder die Uhrzeit noch die Gesamtzeit des programmierten Garvorgangs angezeigt werden.



### ANMERKUNG

Wenn der Ofen ausgeschaltet ist, kann der interne Lüfter einige Minuten lang weiterlaufen. Das ist normal.

## 2. BEDIENUNG DES BACKOFENS

### 2.1. MANUELLER BETRIEB



- Nach Einstellung der Uhrzeit ist der Backofen funktionsbereit. Wählen Sie eine Garfunktion und eine Temperatur.



#### **HINWEIS**

Bei Modellen mit elektronischer Temperatureinstellung erscheint die Temperatur auf der Uhranzeige, sobald der Wahlschalter gedreht wird.

Nachdem die Temperatur ausgewählt wurde, erscheint wieder automatisch die Uhrzeit auf der Anzeige.

- Sie sehen, dass das Symbol  während des Garens leuchtet, um die Wärmeübertragung auf das Essen anzuzeigen. Dieses Symbol erlischt, wenn die gewählte Temperatur erreicht ist.
- Zum Ausschalten des Backofens müssen Sie die Schalter auf die Position  stellen.



#### **HINWEIS**

Wenn Sie mit dem Garen beginnen, zeigt Ihr Backofen als Defaultwert die Gesamtdauer des laufenden Garvorgangs an, wenn die Gardauer oder die Garzeit-Endes nicht eingestellt ist.

## 2.2. BACKOFENFUNKTION MIT ZEITSCHALTUNG

### PROGRAMACIÓN DE LA DURACIÓN DEL COCINADO

1. Wählen Sie mit den Backofenschaltern eine Funktion und eine Gartemperatur.
2. Berühren Sie  $\ominus$  oder  $\oplus$ , bis das Symbol  $\text{I} \rightarrow \text{I}$  auf dem Display blinkt, und drücken Sie  $\text{OK}$ . Auf dem Display erscheint 0\_00.
3. Wählen Sie die Zeitdauer, nach deren Ablauf der Timer ertönen soll, indem Sie  $\ominus$  oder  $\oplus$  drücken Bestätigen Sie die Eingabe durch Drücken  $\text{OK}$ . Danach ertönen zur Bestätigung 2 aufeinander folgende Pieptöne und es wird der Countdown ab dem gewählten Zeitpunkt angezeigt. Das Symbol  $\text{I} \rightarrow \text{I}$  blinkt.
4. Nach Ablauf der Garzeit schaltet sich der Backofen aus, ein akustisches Signal ertönt, das Wort END erscheint und das Symbol  $\text{I} \rightarrow \text{I}$  blinkt. Es bleibt also getrennt und zeigt das Wort END an, bis das Symbol  $\rightarrow \text{I}$  gedrückt wird und der Ofen wieder eingeschaltet wird.
5. Nach Ablauf der Garzeit schaltet sich der Backofen aus, es ertönt ein akustisches Signal und das Symbol  $\text{I} \rightarrow \text{I}$  blinkt.
6. Berühren Sie  $\text{D}$ , um das akustische Signal zu stoppen und das Symbol  $\text{I} \rightarrow \text{I}$  auszuschalten. Der Backofen schaltet sich wieder ein.
7. Stellen Sie die Schalter  $\text{I}$  auf die Ausschaltstellung des Backofens.

Sie können jederzeit die restliche Gardauer ändern, indem Sie  $\ominus$  oder  $\oplus$  berühren, bis das Symbol  $\text{I} \rightarrow \text{I}$  schnell blinkt. Berühren Sie anschließend  $\text{OK}$ , um die Zeit zu ändern. Fahren Sie dann mit dem in Punkt 3 angegebenen Vorgang fort.

### PROGRAMMIERUNG DES GARZEIT-ENDES

1. Wählen Sie eine Garfunktion und -temperatur.
2. Berühren Sie die Touchtaste  $\ominus$  oder  $\oplus$ , bis das Symbol  $\rightarrow \text{I}$  auf dem Display blinkt, und drücken Sie  $\text{OK}$ . Auf dem Display erscheint die aktuelle Zeit.
3. Wählen Sie die Zeitdauer, nach deren Ablauf der Timer ertönen soll, indem Sie  $\ominus$  oder  $\oplus$  drücken Bestätigen Sie die Eingabe durch Drücken  $\text{OK}$ . Danach ertönen zur Bestätigung 2 aufeinander folgende Pieptöne und programmierung des Garzeit-Endes Zeitpunkt angezeigt. Das Symbol  $\rightarrow \text{I}$  blinkt.
4. Nach Ablauf der programmierten Zeit schaltet sich der Backofen aus, es ertönt ein akustisches Signal und das Symbol  $\rightarrow \text{I}$  blinkt.
5. Berühren Sie  $\text{D}$ , um das akustische Signal zu stoppen und das Symbol auszuschalten. Der Backofen schaltet sich wieder ein.
6. Stellen Sie die Schalter  $\text{I}$  auf die Ausschaltstellung des Backofens.

Sie können jederzeit die restliche Gardauer ändern, indem Sie  $\ominus$  oder  $\oplus$  berühren, bis das Symbol  $\text{I} \rightarrow \text{I}$  schnell blinkt. Berühren Sie anschließend  $\text{OK}$ , um die Zeit zu ändern.

**PROGRAMMIERUNG DER GARDAUER UND DES GARZEIT-ENDES**

1. Wählen Sie eine Garfunktion und -temperatur.
  2. Berühren Sie  $\ominus$  oder  $\oplus$  bis das Symbol auf dem Display blinkt  $\text{I} \rightarrow \text{I}$ , bis das Symbol auf dem Display blinkt  $\text{OK}$ . Auf dem Display erscheint 0\_00.
  3. Wählen Sie die Gardauer, indem Sie  $\ominus$  oder  $\oplus$  berühren und drücken Sie das Symbol  $\text{OK}$ . Anschließend ertönen 2 aufeinanderfolgende Pieptöne und die verbleibende Garzeit wird auf dem Display angezeigt und das Symbol  $\text{I} \rightarrow \text{I}$  blinkt langsam.
  4. Bestätigen Sie die Eingabe durch Drücken  $\text{OK}$ .
  5. Berühren Sie  $\ominus$  oder  $\oplus$ , bis das Symbol  $\rightarrow \text{I}$  auf dem Display blinkt, und drücken Sie  $\text{OK}$ . Auf dem Display erscheint 0\_00.
  6. Wählen Sie die Endzeit des Garens, indem Sie  $\ominus$  oder  $\oplus$  berühren. Bestätigen Sie die Eingabe durch Drücken  $\text{OK}$ .
  7. Der Backofen bleibt ausgeschaltet und die Symbole  $\text{I} \rightarrow \text{I}$  und  $\rightarrow \text{I}$  leuchten weiter. Ihr Backofen ist nun programmiert.
  8. Wenn die eingestellte Uhrzeit des Garbeginns erreicht ist, schaltet sich der Backofen ein und führt den Garvorgang während der vorgewählten Zeit durch.
  9. Während des Garvorgangs wird die Restgarzeit angezeigt und das Symbol  $\text{I} \rightarrow \text{I}$  blinkt langsam.
  10. Nach Ablauf der programmierten Zeit schaltet sich der Backofen aus, es ertönt ein akustisches Signal und das Symbol  $\rightarrow \text{I}$  blinkt schnell.
  11. Berühren Sie  $\text{OK}$ , um das akustische Signal zu stoppen und das Symbol  $\text{I} \rightarrow \text{I}$  auszuschalten. Der Backofen schaltet sich wieder ein.
  12. Stellen Sie die Schalter auf Position  $\text{I}$  um den Ofen auszuschalten.
- Sie können jederzeit die restliche Gardauer ändern, indem Sie  $\ominus$  oder  $\oplus$  berühren, bis das Symbol  $\text{I} \rightarrow \text{I}$  schnell blinkt. Berühren Sie anschließend  $\text{OK}$  um die Zeit zu ändern.

## 2.3. MIKROWELLE

1. Drehen Sie den Betriebswahlschalter in die Position Mikrowelle.
2. Das Anzeige zeigt die 0\_30 (Schnellstart-Funktion) standardmäßig. Drücken Sie  $\ominus$  oder  $\oplus$  bis das Anzeige 1\_00 anzeigt.
3. Bestätigen Sie die Eingabe durch Drücken  $\text{OK}$ .
4. Das Anzeige zeigt die Standard-Kochzeit an. Drücken Sie  $\ominus$  oder  $\oplus$  um die gewünschte Betriebsdauer zu bestimmen.
5. Bestätigen Sie die Eingabe durch Drücken  $\text{OK}$ .
6. Das Anzeige zeigt die Standard-Power-Einstellung an. Stellen Sie mit den Tasten  $\ominus$  oder  $\oplus$  die benötigte Leistungsstufe ein.
7. Bestätigen Sie die Eingabe durch Drücken  $\text{OK}$ .
8. Betätigen Sie die  $\text{▶}$ . Das Gerät beginnt zu arbeiten.

## SCHNELLSTART

1. Drehen Sie den Betriebswahlschalter in die Position Mikrowelle.
2. Drücken Sie die  $\text{▶}$ . Das Gerät setzt sich sofort in Betrieb für 30 Sekunden in der Mikrowellenfunktion bei der maximalen Leistung.
3. Wenn Sie die Dauerzeit erhöhen möchten, drücken Sie wieder die  $\text{▶}$ . Jedes Mal, wenn die taste gedrückt wird, wird die Laufzeit in 30 Sekunden erhöht.

## AUFTAUEN NACH ZEIT

1. Drehen Sie den Betriebswahlschalter in die Position Mikrowelle.
2. Drücken Sie  $\ominus$  oder  $\oplus$  bis das Symbol  $\text{❄}$  auf dem Anzeige erscheint.
3. Bestätigen Sie die Eingabe durch Drücken  $\text{OK}$ .
4. Das Anzeige zeigt die Standard-Auftauen zeit an. Drücken Sie die  $\ominus$  oder  $\oplus$  um die gewünschte Betriebsdauer zu bestimmen.
5. Betätigen Sie die  $\text{▶}$ . Das Gerät beginnt zu arbeiten.



### **ANMERKUNG**

Siehe Kochen Guide für Beratung über Abtauzeiten.



### **ACHTUNG**

Wenn das Display das Symbol  $\text{↻}$  anzeigt, die Tür öffnen, das Essen drehen und  $\text{▶}$  rücken, um fortzufahren.

**AUFTAUEN NACH GEWICHT**

1. Drehen Sie den Betriebswahlschalter in die Position Mikrowelle.
2. Drücken Sie  $\ominus$  oder  $\oplus$  bis das Symbol  $\text{KG}$  auf dem Anzeige erscheint.
3. Drücken Sie zur Bestätigung die Taste  $\text{OK}$ .
4. Bestätigen Sie die Eingabe durch Drücken  $\text{OK}$ .
5. Nun blinkt der Gewichtswert auf der Anzeige. Drücken Sie  $\ominus$  oder  $\oplus$  um das Gewicht einzustellen.
6. Bestätigen Sie die Eingabe durch Drücken  $\text{OK}$ .
7. Betätigen Sie die  $\text{▶}$ . Das Gerät beginnt zu arbeiten

Die nachfolgende Tabelle beschreibt die hinterlegten Programme der Funktion Auftauen nach Gewicht, mit Angabe der Gewichtsintervalle, Auftauzeitintervalle und Wartezeiten (um eine einheitlichere Temperatur des Auftaugutes zu gewährleisten):

Prog.	Lebensmittel	Gewicht (kg)	Zeit (min)	Warte-zeit (min)
F01	<b>FLEISCH</b>	0.10 – 2.00	2:10 – 43	20 – 30
F02	<b>GEFLÜGEL</b>	0.10 – 2.50	2:20 – 58	20 – 30
F03	<b>FISCH</b>	0.10 – 2.00	2 – 40	20 – 30
F04	<b>OBST</b>	0.10 – 0.50	2:36 – 13	10 – 20
F05	<b>BROT</b>	0.10 – 0.80	2:25 – 19	10 – 20

**HINWEIS**

Wenn das Display das Wort "Turn" anzeigt, die Tür öffnen, das Essen drehen und  $\text{▶}$  drücken, um fortzufahren.

**KOMBINIERTER FUNKTIONEN**

1. Drehen Sie den Betriebswahlschalter in die Position Mikrowelle + herkömmliche Funktion.
2. Das Anzeige zeigt die Standard-Kochzeit an. Drücken Sie die Tasten  $\ominus$  oder  $\oplus$  um die gewünschte Betriebsdauer zu bestimmen.
3. Bestätigen Sie die Eingabe durch Drücken  $\text{OK}$ .
4. Das Anzeige zeigt die Standard-Power-Einstellung an. Stellen Sie mit den Tasten  $\ominus$  oder  $\oplus$  die benötigte Leistungsstufe ein.
5. Bestätigen Sie die Eingabe durch Drücken  $\text{OK}$ .
6. Betätigen Sie die  $\text{▶}$ . Das Gerät beginnt zu arbeiten.

**ANMERKUNG**

Die temperatur können gerändert werden jederzeit durch drehen Temperaturwahlschalter.

### 3. SICHERHEITSFUNKTIONEN

#### 3.1. SICHERHEITSVERRIEGELUNG

---

Diese Funktion kann während des Backofenbetriebs jederzeit gewählt werden.

Um die Funktion zu aktivieren, berühren Sie die Taste  und halten diese gedrückt, bis Sie 1 Piepton hören und auf dem Anzeige das Symbol  erscheint. Die Uhr ist blockiert.

Wenn der Backofen ausgeschaltet ist und

Sie die Kindersicherung aktivieren, gart der Backofen auch dann nicht, wenn Sie eine Garfunktion wählen.

Wenn Sie diese Funktion aktivieren, während Sie mit dem Ofen backen oder braten, blockieren Sie nur die Handhabung des elektronischen Timers.

Um die Funktion auszuschalten, berühren Sie die Taste  und halten diese gedrückt, bis Sie 1 Piepton hören.

#### 4. SCS FUNKTION (Steam Clean System by PANDO)

Mit dieser Funktion wird die Reinigung der Fett- und Schmutzreste, die an den Backofenwänden haften, erleichtert.

Verhindern Sie die Ansammlung von Schmutz, damit die Reinigung leichter erfolgen kann. Reinigen Sie den Backofen regelmäßig.

#### PROGRAMMIERUNG DER SCS FUNKTION

##### **ACHTUNG**

Gießen Sie kein Wasser in den heißen Backofen. Dadurch könnte die Emaillierung beschädigt werden.

Führen Sie den Reinigungszyklus immer bei kaltem Ofen aus. Wenn Sie ihn bei zu heißem Backofen durchführen, kann das Ergebnis beeinträchtigt und außerdem die Emaillierung beschädigt werden.

Nehmen Sie vorher die Bleche und alle Zubehörteile inkl. die Blechhalterungen oder ausziehbaren Schienen aus dem Backofeninneren.

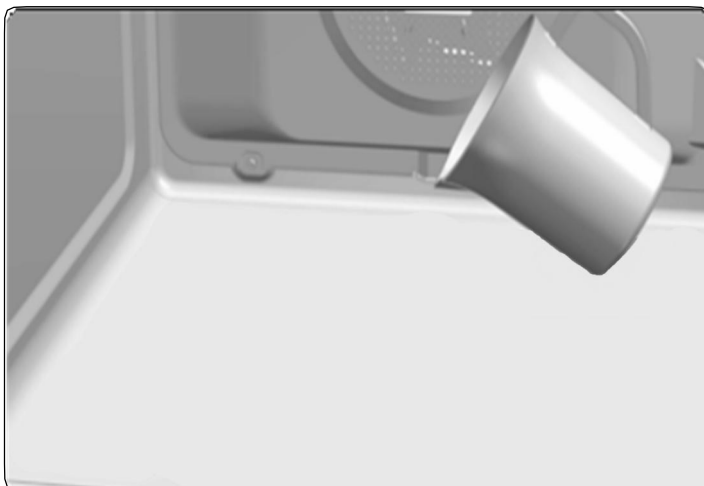

**Befolgen Sie dafür die Anweisungen, die im Einbau- und Wartungshandbuch, das zum Lieferumfang des Backofens gehört, angegeben sind.**

1. Gießen Sie langsam 200 ml Wasser in den unteren Teil der Backofenröhre.



##### **HINWEIS**

Um das Ergebnis zu verbessern, können Sie dem Glas Wasser einen Teelöffel mildes Geschirrspülmittel hinzufügen.

2. Drehen Sie den Funktionswahlschalter auf Position .
3. Stellen Sie den Temperaturwahlschalter auf 90 °C.
4. Stellen Sie am Zeitschalter 4 Minuten Dauer ein.
5. Nach Ablauf der 4 Minuten ertönt ein akustisches Signal und der Backofen beendet die Heizfunktion.
6. Drehen Sie den Funktionswahlschalter auf Position .
7. Warten Sie etwa 20 Minuten ab, bis sich der Backofen innen abgekühlt hat.

**WICHTIG**

Öffnen Sie die Ofentür nicht, bis die **SCS** Funktion beendet ist.  
Die Abkühlphase ist für den korrekten Ablauf der Funktion notwendig.

8. Der Backofen ist bereit, um die Schmutzreste und das übrige Wasser mit dem Tuch entfernen zu können.

Die **SCS** Funktion erfolgt bei niedriger Temperatur. Allerdings kann die Abkühlzeit je nach Außentemperatur unterschiedlich sein.

**ACHTUNG**

Vergewissern Sie sich, dass die Innenflächen des Ofens die richtige Temperatur haben, bevor Sie sie berühren.

Sollte nach der **SCS** Funktion eine gründlichere Reinigung erforderlich sein, müssen Sie neutrale Reinigungsmittel und nicht scheuernde Schwämme verwenden.

 **BITTE AUFMERKSAM LESEN**

- Die Emaille ist speziell für die Reinigung mit Wasser gedacht.
- **ACHTUNG: Gießen Sie kein Wasser auf Innenwände und Boden des heißen Backofens. Dadurch könnte die Emaillierung beschädigt werden**
- **Verwenden Sie auf keinen Fall weder Entkalker noch spezielle Ofenreinigungs-Produkte und generell keine Produkte mit einem pH-Wert über 12.**
- Die emaillierten Bleche dürfen nicht in der Spülmaschine gereinigt werden. Die Reinigungsmittel und das Salz, das normalerweise in Spülmaschinen verwendet wird, können die Emaille dauerhaft schädigen.
- In den meisten Fällen ist die Reinigung mit der Funktion ausreichend, indem man der Gebrauchsanweisung folgt.
- Verhindern Sie die Ansammlung von Schmutz, um stets eine problemlose Reinigung zu gewährleisten. Reinigen Sie den Backofen regelmäßig.
- Wenn eine gründlichere Reinigung erforderlich ist, verwenden Sie neutrale Reinigungsmittel und weiche, nicht scheuernde Schwämme.
- Bei Nichtbefolgung dieser Ratschläge kann die Emaille beschädigt werden und auf die Dauer ihre Reinigungseigenschaften verlieren.



**HÄUFIGKEIT DER REINIGUNG:**



- Die Reinigung muss nach jedem Gebrauch des Ofens mit den im Produkthandbuch empfohlenen Methoden erfolgen. Stellen Sie nach der Reinigung sicher, dass kein Schmutz zurückbleibt. Wenn dies der Fall ist, wiederholen Sie den Reinigungsvorgang, bis er vollständig sauber ist.
- Wenn der Reinigungsprozess nach jedem Gebrauch des Ofens nicht durchgeführt wird, können die mit einem oder mehreren Programmen überhitzten Schmutzreste den Email auf den Schalen und im Inneren des Hohlraums beschädigen, seine Antihaf-Eigenschaft verlieren und somit Sie werden sehr widerstandsfähig Reinigung, die sogar Flecken und bleibende Schäden verursacht. Solche Schäden, Flecken und Reinigungen fallen nicht unter die Herstellergarantie.

## 5. AUSSTELLUNGS-MODUS

Der Ausstellungs-Modus wird in Ausstellungsräumen verwendet, wo den Kunden die Funktion der Ofen gemäß der Beschreibung von jeder Funktion präsentiert wird, ohne aber die Heizfunktionen zu aktivieren.

### Aktivierung DEMO-Modus

Um die Ausstellungs-Modus zu aktivieren, vor dem Einstellen der Uhr, berühren Sie  UND  gleichzeitig. Das Wort "Sho" wird auf dem Display mit zwei Bestätigungstönen angezeigt.

Um die Funktion auszuschalten, berühren Sie  und  nochmals. Es ertönen zwei Pieptöne und das Wort "Sho" verschwindet aus dem Display. Der Ofen ist wieder betriebsbereit.



### ANMERKUNG

Im Showroom-Modus erscheint 3 Sekunden lang jede Minute das Wort "Sho" auf dem Display.

**6. TECHNISCHE SPEZIFIKATIONEN**

<b>INSTALACIÓN</b>	<b>PHC-943</b>
Tensión (V)	220-240
Spannung (V)	50
Freq. (Hz)	1,1 m
Zuführungskabel (m)	<b>450-460 x 560-568 x 580</b>
Abmessungen anpassen (Höhe x Breite x Tiefe) (mm)	<b>430x545x537</b>
<b>LOGISTIK / VERPACKUNG</b>	
Nettogewicht (Kg)	<b>33</b>
Bruttogewicht (Ofen + Verpackung) (Kg)	<b>36</b>
Verpackungsabmessungen (Höhe x Breite x Tiefe) (mm)	<b>510x635x655</b>
<b>ZUBEHÖR</b>	
Bedienungsanleitung - Sprachen (2)	ES/PT/UK/FR/GE
Verstärkter Grill	1
<b>LEISTUNGEN</b>	
Nützliches Volumen (1) (L)	<b>44</b>
Globales Innenvolumen (1) (L)	<b>45</b>
<b>ELEKTRISCHE LEISTUNGSWERTE</b>	
Grill + Maxigrill	1400 W
Mikrowelle	1000 W
Lichtleistung	25 W
<b>ERLEUCHTUNG</b>	
INNENLICHT	HALOGEN G9
<b>MAXIMALE LEISTUNGSFUNKTION</b>	
<b>Maximale Nennleistung (230 V)</b>	<b>3200 W</b>

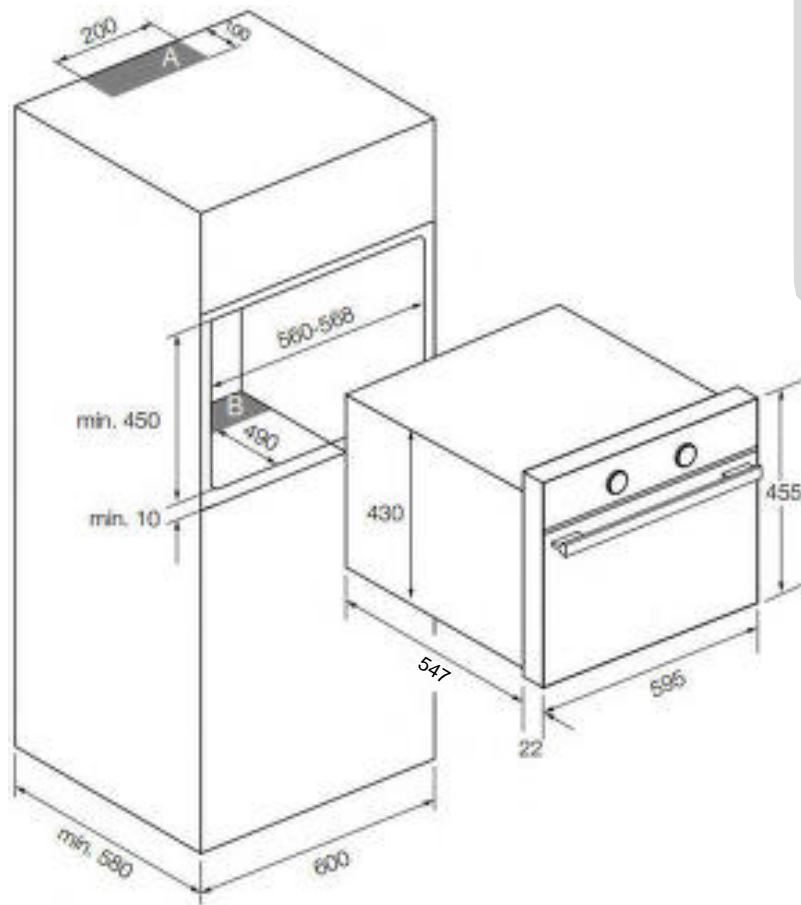
**7. INSTALLATION SCHEMES UND ABMESSUNGEN****PHC 943****SPALTENINSTALLATION****⚠ WICHTIG**

Beachten Sie die Lüftungsöffnungen im Schrank, siehe Installationszeichnungen (200X100mm in Zone \*A und 560X90mm in Zone \*B). Wenn diese Lüftungsschlitze nicht verfügbar sind, kann das Produkt Schäden erleiden, die NICHT durch die Garantie abgedeckt sind.

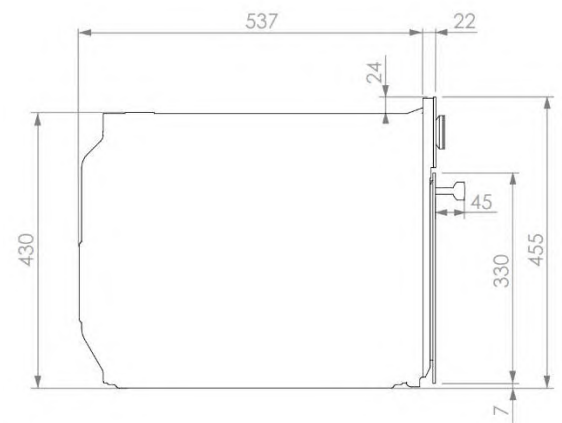
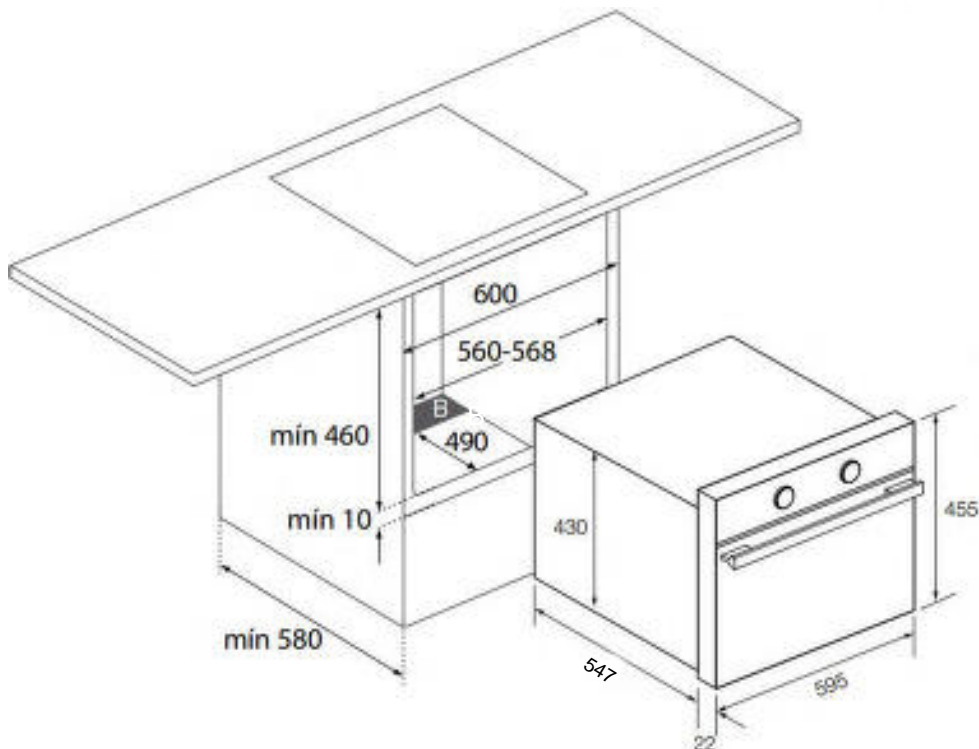
**INSTALLATION UNTER ARBEITSPLATTE**

**8. GARANTIEURKUNDE PANDO**

**INOXPAN S.L.** bedankt sich für den Kauf und für das Vertrauen, das Sie in ein Produkt unserer Marke Pando gesetzt haben. Dieses Produkt ist aufgrund von Qualität, Design und Innovation herausragend und seinem Ursprung und seiner Verpflichtung treu geblieben.

**GARANTIEBEDINGUNGEN PANDO:**

Wir gewähren **auf dieses Gerät eine Garantie von 3 Jahren ab dem Kaufdatum**. Diese deckt sämtliche Herstellungsfehler ab, welche ein gutes Funktionieren beeinträchtigen könnte. Für die Gültigkeit dieser Garantie ist es unabdingbar, die Rechnung oder das Einkaufsticket dem offiziell autorisierten Pando-Kundendienst vorzulegen.

Während dieser Zeit verpflichtet das Unternehmen sich, kostenlos jedes Teil, das aufgrund eines Mangels oder Schadens defekt ist, auszutauschen oder zu reparieren, bis dass ein korrektes Funktionieren erreicht worden ist, sowie den dazu notwendigen Arbeitsaufwand und die infolge dieses Austausches oder der Reparatur entstandenen Aufwendungen zu übernehmen.

**AUSSCHLÜSSE AUS DER GARANTIELEISTUNG PANDO:**

**Die folgenden Fälle werden von der Garantie nicht abgedeckt** oder können zu deren Erlöschen führen, wonach der Nutzer die Aufwendungen für Material, Arbeitskraft und Fahrten des technischen Kundendienstes übernehmen muss:

- Überprüfung der Installation oder deren Funktionstüchtigkeit, Reinigung oder Wartung.
- Störungen oder Betriebsausfälle, die aufgrund eines Nicht-Respektierens oder einer Nicht-Befolgung der Sicherheitshinweise oder der Betriebs- und Wartungsempfehlungen aus dem Manual des Geräts hervorgerufen worden sind.
- Wenn die Installation des Geräts nicht von autorisiertem professionellem Fachpersonal oder Personal des technischen Kundendienstes von Pando durchgeführt worden ist, welches die Anforderungen an die Sicherheitsstandards und die Vorschriften für elektrische Installationen erfüllt.
- Wenn das Gerät nicht für den häuslichen Gebrauch verwendet wird, sondern für einen kommerziellen, für den es nicht vorgesehen ist.
- Schlechtes Funktionieren des Produkts aufgrund einer Nicht-Einhaltung der Vorschriften, Anweisungen und Empfehlungen aus den Manualen des Geräts.
- Störungen oder Probleme, verursacht durch eine nicht sachgemäße Installation, oder weil die erforderlichen und in der Installationsanleitung genannten freien Räume für eine adäquate Lüftung des Produkts in dem Möbel nicht vorhanden sind.
- Störungen oder Beschädigungen, hervorgerufen auf dem Transport oder beim Umsetzen des Geräts, und dessen Manipulation durch nicht autorisiertes Personal ohne Bezug zu diesem Unternehmen oder zur Marke Pando.
- Schläge, Beulen, Schrammen oder Kratzer, Glasbruch.
- Vorhandensein von Fremdkörpern, die nicht aus dem Gerät stammen, im Inneren oder Äußeren des Produkts.
- Wenn der Techniker keinen leichten Zugang zum Produkt hat, weil Elemente seinen einfachen und sicheren Zugang verwehren. Die Mittel, die von dem von Pando autorisierten Techniker für den Zugang benötigt werden, müssen vom Nutzer unter seiner Verantwortlichkeit zur Verfügung gestellt werden.
- Unsachgemäße Handhabung der äußeren elektrischen Verkabelung.
- Ästhetische, Verbrauchs- und Verschleißelemente wie Leuchtenabdeckungen, Leuchten, Tablets, Gitter, Führungen.
- Rost, Brandspuren, Flecken oder veränderter Farbton an Gehäuse, Tür, Zubehör oder Innenraum, hervorgerufen durch inadäquate Wartung oder Nutzung, oder durch den ungeschützten Kontakt mit ätzenden Elementen wie zum Beispiel nicht vom Hersteller empfohlene und inadäquate Reinigungsmittel.
- Störungen oder Beschädigungen, hervorgerufen durch Änderungen bei der elektrischen Versorgung, oder durch ungewollte und natürliche atmosphärische oder geologische Ereignisse wie Gewitter, Blitzeinschlag, Erdbeben, Überschwemmungen usw.
- Geräte aus Wiederverkauf, zweiter Hand, Änderung des ursprünglichen Eigentümers des Geräts oder von Ausstellungen, ab deren Herstellungsdatum mehr als zwei Jahre vergangen sind.

**INOXPAN, S.L.** ist ausdrücklich befreit von jeder Haftung bei eventuellen direkten oder indirekten Personen- oder Sachschäden, die durch eine nicht sachgemäße Handhabung des Geräts verursacht worden sind.

**Kontaktdaten des autorisierten offiziellen technischen Kundendienstes Pando:**

<b>ESPAÑA, PORTUGAL Y ANDORRA:</b>	<b>OTROS PAÍSES:</b>
<p data-bbox="108 1980 517 2040">ES <a href="http://www.pando.es/asistencia-tecnica/">www.pando.es/asistencia-tecnica/</a></p> 	<p data-bbox="799 1951 1337 2085">EN <a href="https://www.pando.es/en/after-sales-services/">https://www.pando.es/en/after-sales-services/</a></p> <p data-bbox="799 2029 1337 2085">FR <a href="https://www.pando.es/fr/service-apres-vente/">https://www.pando.es/fr/service-apres-vente/</a></p> 





INOXPAN S.L.

Pol. Ind. El Cros  
Av. El Molí de les Mateves,11  
Apdo. Correos nº 21  
08310 ARGENTONA  
(Barcelona - Spain)  
Tel. +34 93 757 94 11  
Fax +34 93 757 96 53  
[www.pando.es](http://www.pando.es)  
[com.pando@pando.es](mailto:com.pando@pando.es)  
Export:



**Pando**

[www.pando.es](http://www.pando.es)



**SERVICIO POST VENTA**  
España, Portugal y Andorra

[www.pando.es/asistencia-tecnica/](http://www.pando.es/asistencia-tecnica/)

**SERVICE APRÉS VENTE**  
**AFTER SALES SERVICE**

Otros países

Autres pays / Other countries

[www.pando.es/en/after-sales-services/](http://www.pando.es/en/after-sales-services/)



Certificación del Sistema de Gestión de la Calidad  
Environmental Management System Certification  
UNE-EN ISO 14001:2015  
ES20/208675



Sistema de Gestión de la Calidad  
Quality Management System  
UNE-EN ISO 9001:2015  
ES19/86566



Cod. 1632437-00