

▶ LWR96944B

ET Kasutusjuhend
Pesumasin-kuivati

USER MANUAL

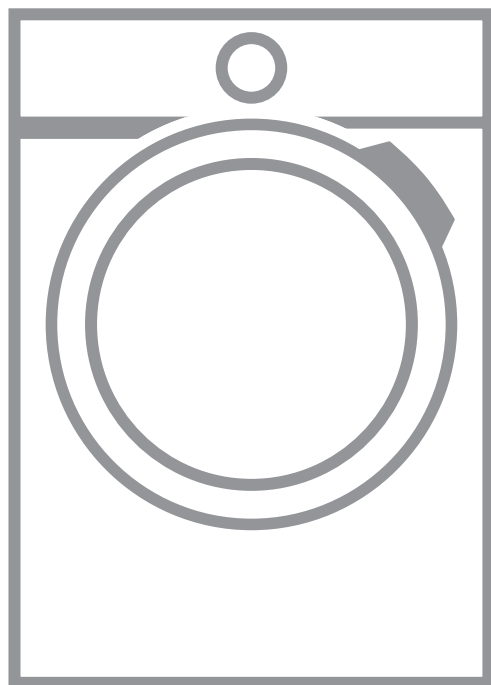

AEG

SISUKORD

1. OHUTUSTEAVE.....	3
2. OHUTUSJUHISED.....	6
3. TOOTE KIRJELDUS.....	8
4. TEHNILISED ANDMED.....	9
5. PAIGALDAMINE.....	9
6. JUHTPANEEL.....	14
7. VALIKUKETAS JA NUPUD.....	16
8. PROGRAMMID.....	19
9. ENNE ESIMEST KASUTAMIST.....	26
10. SEADED.....	26
11. IGAPÄEVANE KASUTAMINE.....	26
12. IGAPÄEVANE KASUTAMINE – PESEMINE JA KUIVATAMINE.....	32
13. IGAPÄEVANE KASUTAMINE – AINULT KUIVATAMINE.....	33
14. EBEMED RIETEL.....	35
15. VIHJEID JA NÄPUNÄITEID.....	35
16. PUHASTUS JA HOOLDUS.....	38
17. VEAOTSING.....	45
18. TARBIMISVÄÄRTUSED.....	49
19. JÄÄTMEKÄITLUS.....	51

PARIMATE TULEMUSTE SAAVUTAMISEKS

Täname, et valisite selle AEG toote. Töötasime selle välja, et saaksite palju aastaid nautida laitmatuid tulemusi, ning lisanime elu lihtsustavaid uuenduslikke funktsioone, mida te tavaliste seadmete juures ei pruugi leida. Leidke mõni minut aega ning lugege, kuidas seadmega parimaid tulemusi saavutada.

Külastage meie veebisaiti, kust leiate



nõuandeid, brošüüre, tõrkeotsingu, remondi- ja hooldusteavet:

www.aeg.com/support



Paremaks teeninduseks registreerige oma toode aadressil

www.registreaeg.com



Ostke oma seadmele lisaseadmeid, tarvikuid ja originaalvaruosi aadressil

www.aeg.com/shop

KLIENDITEENINDUS JA HOOLDUS

Alati tuleb kasutada originaalvaruosi.

Volitatud teeninduskeskusesse pöördumisel peaksid teil olema varuks alljärgnevad andmed: mudel, PNC, seerianumber.

Teave on toodud andmeplaadil.

Hoiatused / Ettevaatusabinõud – ohutusteave

Üldine teave ja vihjed

Keskkonnateave

Jäetakse õigus teha muutusi.

1. ⚠ OHUTUSTEAVE



Enne seadme paigaldamist ja kasutamist lugege kaasasolev juhend tähelepanelikult läbi.

Tootja ei vastuta kehavigastuste ega varalise kahju eest, mis on tingitud paigaldus- või kasutusnõuete eiramisest. Hoidke kasutusjuhendit kindlas ja kättesaadavas kohas, et saaksite seda vajadusel vaadata.

1.1 Laste ja haavatavate inimeste turvalisus



HOIATUS!

Lämbumise, vigastuse või püsiva kahjustuse oht!

- Vähemalt 8-aastased ja vanemad lapsed ning piiratud füüsiliste, sensorsete või vaimsete võimete või väheste kogemuste ja teadmistega isikud tohivad seda seadet kasutada järelevalve all või kui neid on õpetatud seadet ohutul viisil kasutama ja mõistma kaasnevaid ohte.
- Lapsed vanuses 3 kuni 8 aastat ning raske või keerulise puudega isikud tuleks hoida seadmest eemal, kui neil ei saa pidevalt silma peal hoida.
- Alla 3-aastased lapsed tuleks seadmest eemal hoida, kui täiskasvanu nende tegevust ei jälgi.
- Tuleb jälgida, et lapsed seadmega ei mängiks.
- Hoidke pakendimaterjal lastele kättesaamatus kohas ja kõrvaldage see nõuetekohaselt.
- Hoidke pesuained lastele kättesaamatuna.
- Hoidke lapsed ja lemmikloomad seadmest eemal, kui selle uks on lahti.
- Kui seadmel on olemas laste ohutusseade, tuleks see sisse lülitada.
- Lapsed ei tohi ilma järelevalveta seadet puhastada ega hooldustoiminguid läbi viia.

1.2 Üldine ohutus

- See seade on ette nähtud ainult koduse masinpestava ja masinkuivatatava pesu pesemiseks ja kuivatamiseks.
- Ärge kasutage kuivatusfunktsiooni, kui pesu on tööstuslike kemikaalidega määrdunud.
- See seade on ettenähtud kasutamiseks kodumajapidamise siseruumides.
- Seda seadet võib kasutada kontorites, hotellide külalistetubades, hommikusöögiga külalistetubades, talumajapidamistes ja muudes sarnastes majutusruumides, kui selline kasutamine ei ületa (keskmist) kodumajapidamise kasutuskoormusi.
- Ärge muutke seadme tehnilisi omadusi.
- Seadme saab paigaldada kas eraldiseisvana või köögi tööpinna alla, kui mõõtmed seda võimaldavad.
- Ärge paigutage seadet lukustatava ukse taha, liugukse taha ega sellise ukse taha, mille hinged on seadme hingede suhtes vastasküljel, sest nii ei pruugi üks täielikult avaneda.
- Ühendage toitepistik seinakontakti alles pärast seda, kui paigaldamine on lõpetatud. Veenduge, et toitepistik on ligipääsetav ka pärast paigaldamist.
- Põhjal olevaid ventilatsiooniavasid ei tohi vaipkatte, mati või muu taolise materjaliga tõkestada.
- HOIATUS: Seadet ei tohi kasutada välise lülitusseadme kaudu (nt taimer) ega ühendada vooluvõrku, mis regulaarselt sisse ja välja lülitub.
- Jälgige, et paigaldatavas ruumis oleks tagatud korralik ventilatsioon, mis takistaks sinna gaasi, muu kütuse või lahtise leegi põlemise tagajärjel tekkivate ebasoovitavate gaaside imbumist.
- Väljastatavat õhku ei tohi suunata lõõri, mida kasutatakse gaasi või teisi kütuseid põletavate seadmete heitgaaside väljastamiseks.

- Kasutatav veesurve veevarustuse ühenduskoha sisenemispunktis peab olema vahemikus 0,5 baari (0,05 MPa) kuni 10 baari (1,0 MPa).
- Seadme maksimaalne pesukogus on 9.0 kg. Ärge ületage igale pesuprogrammile ette nähtud maksimumkogust (vt jaotist „Programmid“).
- Seadme veevarustusega ühendamisel tuleb kasutada uusi kaasasolevaid voolikukomplekte või volitatud hoolduskeskusest saadud uusi voolikukomplekte.
- Vanu voolikukomplekte ei tohi kasutada.
- Kui toitejuhe on vigastatud, laske see elektriohutuse tagamiseks välja vahetada tootja, selle volitatud hoolduskeskuse või vastavat kvalifikatsiooni omava isiku poolt.
- Pühkige ära pakendipraht, mis on seadme ümber kogunenud.
- Ärge käitage seadet ilma filtrita. Puhastage ebemefilter enne või pärast igat kasutamist.
- Esemed, mis on määratud toidu- või mineraalõli, atsetooni, alkoholi, bensiini, petrooleumi, plekieemaldaja, tärpentini, vaha või vahaemaldajaga, tuleb enne pesumasin-kuivatis kuivatamist suurema pesuainekogusega eraldi puhtaks pesta.
- Ärge kasutage seadet, kui tegu on tööstuslike kemikaalidega määratud riidetega.
- Ärge kuivatage pesemata asju pesukuivatis.
- Vahtkummist (lateksvahust) esemeid, vannimütse, veekindlaid riideesemeid, kummist või vahtkummist detailidega esemeid või patju ei tohi pesumasin-kuivatis kuivatada.
- Kangapehmedajaid või muid sarnaseid vahendeid tuleb kasutada vastavalt tootja juhisteile.
- Eemaldage riidetelt kõik objektid, mis võivad olla süttimisallikaks, näiteks välgumihklid või tikud.
- HOIATUS: Ärge kunagi peatage pesumasin-kuivatit enne kuivatustsükli lõppu; kui te seda teete, tuleb kiiresti kõik riided välja võtta ja need kuumuse eemaldamiseks laiali laotada.

- Pesumasin-kuivati viimane kuivatustsükli osa ei kasuta kuumust (jahutustsükkel), tagamaks sellist temperatuuri, mis hoiab ära esemete kahjustamise.
- Ärge kasutage seadme puhastamiseks kõrgsurve vee-ega aurupihustit.
- Puhastage seadet niiske lapiga. Kasutage ainult neutraalseid pesuaineid. Ärge kasutage abrasiivseid vahendeid, küürimiskäsnu, lahusteid ega metallesemeid.
- Enne mistahes hooldust lülitage seade välja ja eemaldage toitepistik pistikupesast.

2. OHUTUSJUHISED

2.1 Paigaldamine



Paigaldamisel tuleb järgida kehtivaid kohalikke eeskirju.

- Järgige seadmega kaasasolevaid paigaldusjuhiseid.
- Ärge paigaldage ega kasutage seadet ruumis, mille temperatuur võib olla alla 5 °C või üle 35 °C.
- Seadme liigutamisel tuleb seda alati hoida vertikaalasendis.
- Et kompressor saaks kindlasti õigesti töötada, tuleks pärast seadme paigaldamist 6 tundi oodata, enne kui seadet kasutama hakkate.
- Veenduge, et seadme ja pöranda vahel oleks tagatud õhuringlus.
- Eemaldage pakend ja transpordipoldid.
- Seadme alla jääv pörand peab olema sile, stabiilne, kuumakindel ja puhas.
- Pange transpordipoldid kindlasse kohta hoiule. Kui seadet tahetakse teise kohta viia, tuleb transpordipolte kasutada trumli paigalekinnitamiseks, et vältida seadme kahjustamist.
- Kuna seade on raske, olge selle liigutamisel ettevaatlik. Kasutage töökindaid ja kinnisi jalanõusid.
- Kahjustatud seadet ei tohi paigaldada ega kasutada.
- Ärge paigaldage seadet kohta, kus selle ust ei saa täielikult avada.

- Reguleerige jalgu, et seadme ja pörandakatte vahele jääks piisavalt ruumi.
- Kui te seadme püsivalt oma kohale asetate, jälgige loodi kasutades, et see oleks täiesti rõhtsalt. Vastasel juhul tõstke või langetage tugijalgu.

2.2 Elektriühendus



HOIATUS!

Tulekahju- ja elektrilöögioht!

- HOIATUS: See seade on ette nähtud paigaldamiseks/ühendamiseks hoone maandatud ühendusega.
- Kasutage alati nõuetekohaselt paigaldatud elektriohutut pistikupesa.
- Ärge kasutage mitmikpistikuid ega pikenduskaableid.
- Seadet vooluvõrgust eemaldades ärge tõmmake toitekaablist. Võtke alati kinni pistikust.
- Ärge katsuge toitejuhet ega toitepistikut märgade kätega.

2.3 Veeühendus

- Sissetuleva vee temperatuur ei tohi ületada 25 °C.
- Vältige veevoolikute kahjustamist.
- Enne ühendamist uute või pikalt kasutamata torudega või pärast parandustöid või uute seadeldiste (nt veemöödikute) paigaldamist laske veel mõnda aega voolata, kuni see on puhas ja selge.

- Seadme esmakordsel kasutamisel ja pärast seda kontrollige, ega kuskil pole lekkeid.
- Ärge kasutage pikendusvoolikut, kui sisselaskevoolik on liiga lühike. Sisselaskevooliku asendamiseks pöörduge volitatud teeninduskeskuse poole.
- Seadme lahtipakkimisel on võimalik, et vesi voolab tühjendusvoolikust välja. Selle põhjuseks on tehasest läbi viidud seadme testimine koos veega.
- Tühjendusvoolikut saate pikendada maksimaalselt 400 cm-ni. Teise tühjendusvooliku ja pikenduse saamiseks pöörduge volitatud teeninduskeskusesse.
- Pärast paigaldamist veenduge, et on tagatud juurdepääs kraanile.

2.4 Kasutamine



HOIATUS!

Vigastuse, elektrilöögi, tulekahju, põletuste või seadme kahjustamise oht!

- Ärge pange tuleohtlikke või tuleohtliku ainega märgunud esemeid seadmesse, selle lähedusse ega peale.
- Ärge puudutage klaasust, kui programm töötab. Klaas võib minna kuumaks.
- Ärge kuivatage masinas katkisi (rebenenud, kulunud) esemeid, mis sisaldavad vatiini või täitematerjali.
- Kui olete pesemisel kasutanud plekieemaldit, teostage enne kuivatatsükli täiendav loputamine.
- Kõik metallist esemed peavad olema riiete küljest eemaldatud.
- Kuivatage ainult riideesemeid, mis on seadmes kuivatamiseks sobivad. Järgige iga eseme etiketil olevaid juhiseid.
- Ärge istuge ega seiske seadme avatud uksele.
- Ärge kuivatage seadmes tilkuvaid märgi riideid.
- Jälgige, et kuumad esemed ei puutuks vastu seadme plastpindu.
- Enne kuivatusprogrammi käivitamist eemaldage pesupall (kui seda kasutati).

- Katkestuseta programmi valides ärge pesupalli kasutage.

2.5 Kompressor



HOIATUS!

Seadme vigastamise või kahjustamise oht!

- Pesumasin-kuivati kompressor ja kompressorisüsteem on täidetud spetsiaalse ainega, mis on fluoro-kloro-süsinikuvaba. Süsteem peab jääma terveks. Süsteemi vigastused võivad tekitada lekkeid.

2.6 Hooldus

- Seadme parandamiseks võtke ühendust volitatud teeninduskeskusega. Kasutage ainult originaalvaruosi.
- Pidage meeles, et kui olete parandanud seadet ise või lasknud seda teha ebapädeval isikul, võib see kahjustada seadme ohutust ja muuta garantii kehtetuks.
- Pärast mudeli tootmise lõpetamist on 10 aasta jooksul saadaval järgmised tagavaraosad: mootorid ja mootoriharjad, mootori ja trumli ülekanne, pumbad, amortisaatorid ja vedrud, pesutrummel, trumliraam ja vastavad kuullaagrid, kuumutid ja kuumutuselemendid, torud ja nende juurde kuuluvad tarvikud, sealhulgas voolikud, ventiilid, filtrid ja veesulgurid, trükkplaadid, elektroonilised ekraanid, surveülilid, termostaadid ja sensorid, tarkvara ja püsivara, sealhulgas seadistatud tarkvara, uks, uksehing ja -tihendid, muud tihendid, ukse lukumehhanism, plastikust lisatarvikud, näiteks pesuainejaoturid. Pidage meeles, et mõned varuosad on saadaval ainult ametlikele parandajatele ning et mõned varuosad ei pruugi kõigile mudelitele sobida.
- Teave selles seadmes olevate lampide ja eraldi müüdavate varulampide kohta: Need lambid taluvad ka koduste majapidamis-seadmete äärmuslikumaid tingimusi, näiteks temperatuuri, vibratsiooni, niiskust või on mõeldud edastama infot seadme

tööleku kohta. Need pole mõeldud kasutamiseks muudes rakendustes ega sobi ruumide valgustamiseks.

2.7 Jäätmekäitlus

- Eemaldage seade vooluvõrgust ja veevarustusest.
- Lõigake elektrijuhe seadme lähedalt läbi ja visake ära.

- Eemaldage uksekäepide, et vältida laste või lemmikloomade trumliisse löksujäämist.
- Seadme äraviskamisel tuleb järgida elektri- ja elektrooniliste jäätmete kõrvaldamise (WEEE) kohalikke eeskirju.

3. TOOTE KIRJELDUS

3.1 Seadme ülevaade

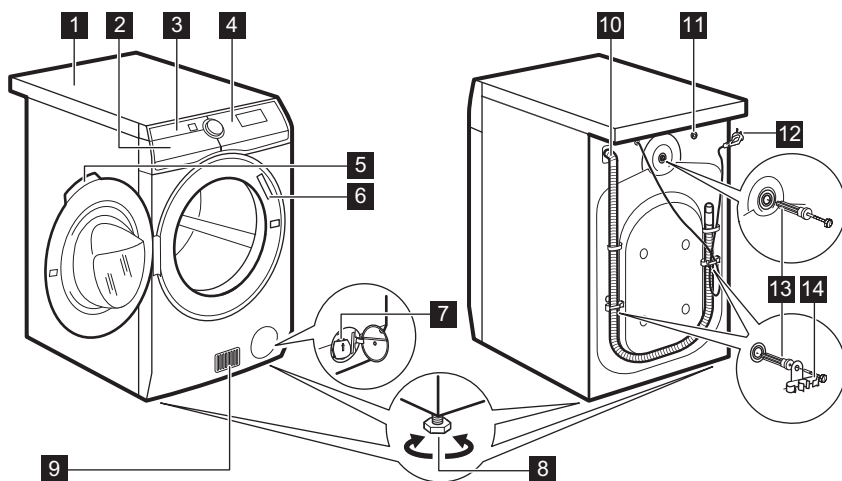

- 1** Tööpind
- 2** Pesuaine jaotur
- 3** Õhufilter (õhufiltrid)
- 4** Juhtpaneel
- 5** Ukse käepide
- 6** Andmesilt
- 7** Tühjenduspumpha filter
- 8** Jalad seadme loodimiseks

- 9** Õhuavad
- 10** Veetühjendusvoolik
- 11** Vee sisselaskeklapp
- 12** Toitekaabel
- 13** Transpordipoldid
- 14** Voolikutoed

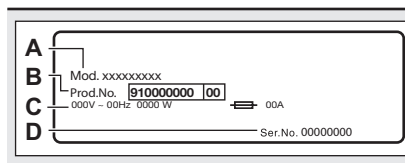

Andmeplaadi info:

- A. mudeli nimi
- B. tootenumber
- C. elektrilised klassifitseerimised
- D. seerianumber

4. TEHNILISED ANDMED

Mõõdud	Laius/ kõrgus/ kogusügavus	59.7 cm /87.0 cm /66.0 cm
Elektriühendus	Pinge Koguvõimsus Kaitse Sagedus	230 V 2200 W 10 A 50 Hz
Kaitsetase tahkete osakeste ja niiskuse juurdepääsu eest on tagatud kaitsekattega, välja arvatud juhtudel, kus madalpingeseadmel puudub kaitse niiskuse eest		IPX4
Veevarustus ¹⁾		Külm vesi
Veesurve	Minimaalne Maksimaalne	0,5 bar (0,05 MPa) 10 bar (1,0 MPa)
Ümbritsev temperatuur	Minimaalne Maksimaalne	5 °C 35 °C
Maksimaalne pesukogus	Cotton (Puu villane) Sünteeatika Villane	9.0 kg 4.0 kg 1.5 kg
Maksimaalne kuiva pesukogus	Cotton (Puu villane) Sünteeatika Villane	6 kg 4 kg 1 kg
Pöörlemiskiirus	Maksimaalne tsentrifuugimiskiirus	1351 p/min
See toode sisaldab 0,14 kg hermeetiliselt suletud fluoritud gaasi HFC-d – R134a/ GWP1430.		

¹⁾ Ühendage vee sisselaskevoolik 3/4" keermega kraani külge.

5. PAIGALDAMINE



HOIATUS!
Vt ohutust käsitlevaid peatükke.



HOIATUS!
Kui asetate seadme tagumisele küljele, **siis oodake enne kasutama hakkamist umbes 6 tundi.** See aeg on vajalik, et kompressor saaks korralikult töötada.

5.1 Lahtipakkimine



HOIATUS!
Enne seadme paigaldamist eemaldage kõik pakkematerjalid ning transpordipoldid.



HOIATUS!
Kasutage kindaid.

1. Eemaldage kattedekile. Vajadusel kasutage lõikurit.

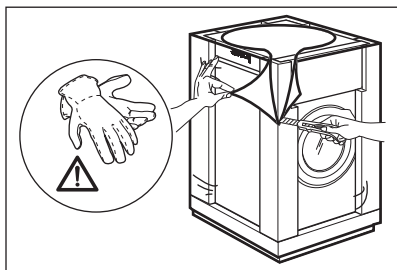

2. Eemaldage papist kate ja polüstüreenist pakkematerjalid.

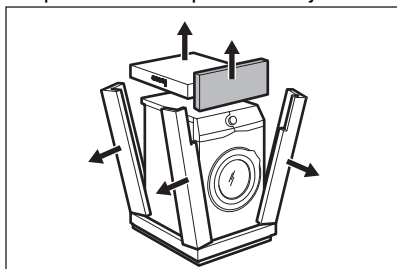

3. Eemaldage sisekilv.

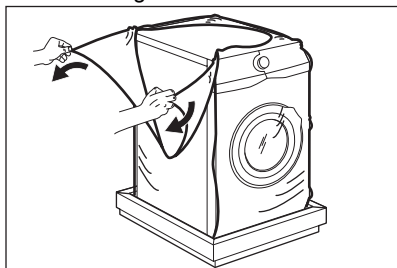

4. Avage uks ja eemaldage polüstüreenist detail uksetihendilt ja kõik esemed trumlist.

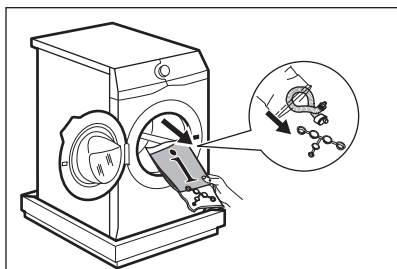

5. Asetage seade ettevaatlikult tagumise küljega maha.
6. Asetage polüstüreenist pakkelement seadme alla põrandale.

- i** Jälgige, et te ei vigastaks voolikuid.

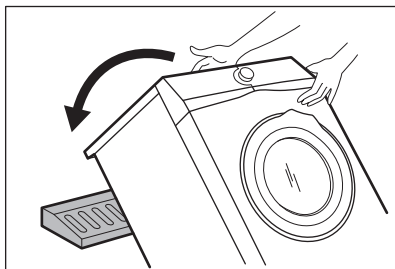

7. Eemaldage põhja alt polüstüreenalus.

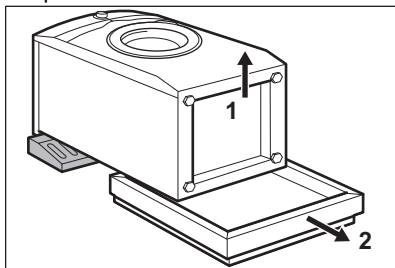

8. Tõstke seade püstasendisse.

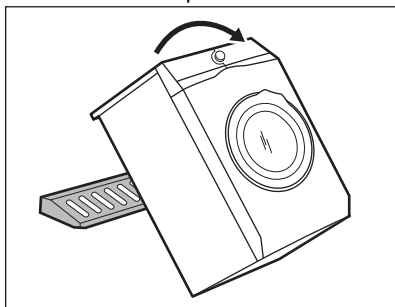

9. Eemaldage toitekaabel ja tühjendusvoolik vooliku hoidikute küljest.

- i** On näha, et vesi voolab tühjendusvoolikust välja. Selle põhjuseks on tehases läbi viidud seadme testimine.

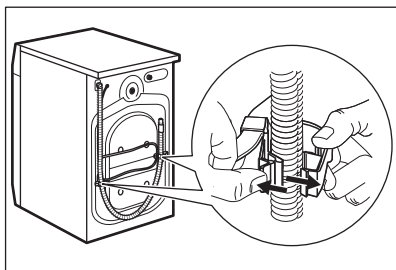

10. Eemaldage kolm polti seadmega kaasoleva mutrivõtme abil.

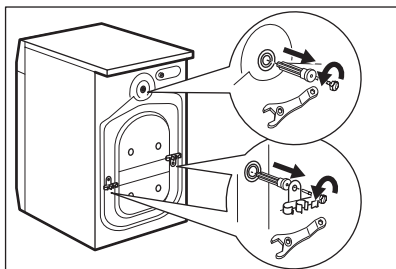

11. Tõmmake välja plastvahepeksid.
12. Pange kasutusjuhendi kotis olevad plastist korgid avadesse.

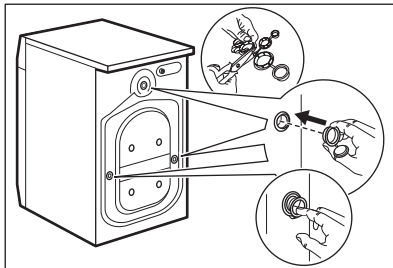

i Soovitame pakkematerjalid ja transpordipoldid alles hoida juhuks, kui soovite seadet teise kohta viia.

5.2 Paigaldamine tööpinna alla

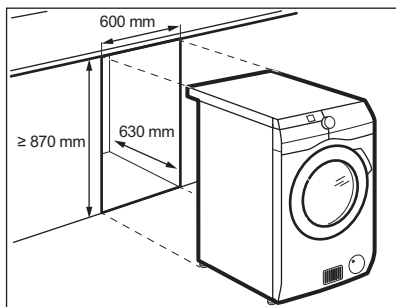

Seadme võib paigaldada nii eraldiseisvana kui ka mööblisse tööpinna alla, järgides nõutavaid vahekaugusi (vt pilti).



ETTEVAATUST!

Ärge paigaldage masinat kinnisesse nišši!
Veenduge, et seadme ja pörande vahel oleks tagatud õhuringlus.



ETTEVAATUST!

Et õhk saaks seadme all vabalt liikuda, ärge paigaldage mürasummuteid (kui need on olemas).

5.3 Kohaleasetamine ja loodimine

1. Paigaldage seade siledale kõvale pörandale.



Veenduge, et vaibad ei takistaks õhuringlust seadme all.

Veenduge, et seade ei puutuks vastu seina ega muid esemeid.

2. Loodimiseks keerake jalgu.



HOIATUS!

Ärge asetage loodimise eesmärgil seadme jalgade alla pappi, puitu või sarnaseid materjale.

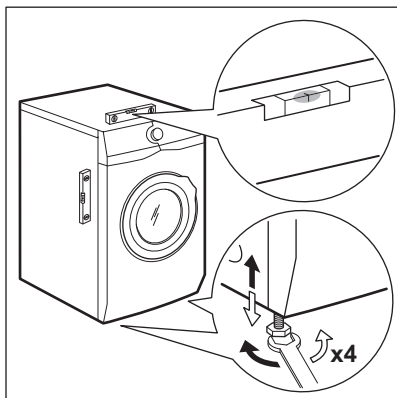

Seade peab olema loodis ja stabiilne.

i Seadme korrektne loodimine hoiab ära vibratsiooni, müra ja liikumist töötamise ajal.

i Kui paigutate seadme soklile, siis kasutage tarvikuid, mida on kirjeldatud peatükis "Tarvikud". Lugege tähelepanelikult seadme ja tarvikuga kaasasolevaid juhiseid.

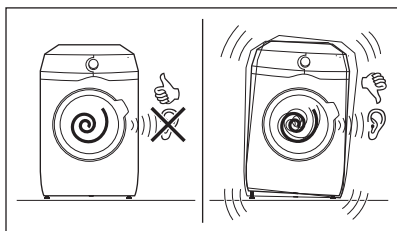

5.4 Sisselaskevoolikud

1. Ühendage sisselaskevoolik seadme tagaküljele.
2. Paigutage voolik vasakule või paremale, sõltuvalt veekraani asukohast.

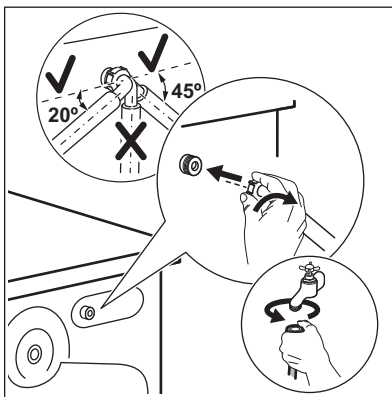

i Sisselaskevoolik ei tohi asetseada vertikaalasendis.

3. Vajadusel lödvendage õige asendi saavutamiseks rõngasmutrit.
4. Ühendage vee sisselaskevoolik 3/4" keermega külmaveekraani külge.

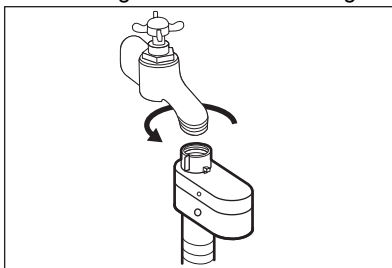

! **HOIATUS!**
Sissetuleva vee temperatuur ei tohi ületada 25 °C.

! **ETTEVAATUST!**
Veenduge, et ühenduskohtades ei ole lekkeid.

i Ärge kasutage pikendusvoolikut, kui sisselaskevoolik on liiga lühike. Sisselaskevooliku asendamiseks pöörduge teeninduskeskuse poole.

5.5 Veetõkke seade

Sissevõtuvoolikul on veetõkke seade. See seade hoiab ära vooliku loomulikust vananemisest tulenevad veelekked.

Seda viga näitab punane sektor avas "A".

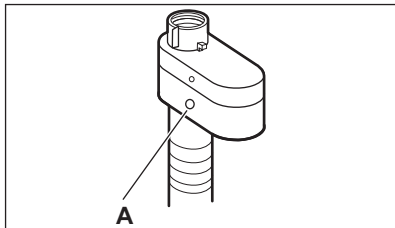

Selle ilmnelmisel sulgege veekraan ja võtke ühendust volitatud teeninduskeskusega, et voolik asendada.

5.6 Vee äravool

Tühjendusvoolik peaks asetsema kõrgusel mitte alla 60 cm ja mitte üle 100 cm põrandapinnast.

- i** Tühjendusvoolikut saate pikendada maksimaalselt 400 cm-ni. Muu tühjendusvooliku ja pikenduse ostmiseks pöörduge volitatud hoolduskeskusesse.

Tühjendusvooliku saab ühendada erinevatel viisidel:

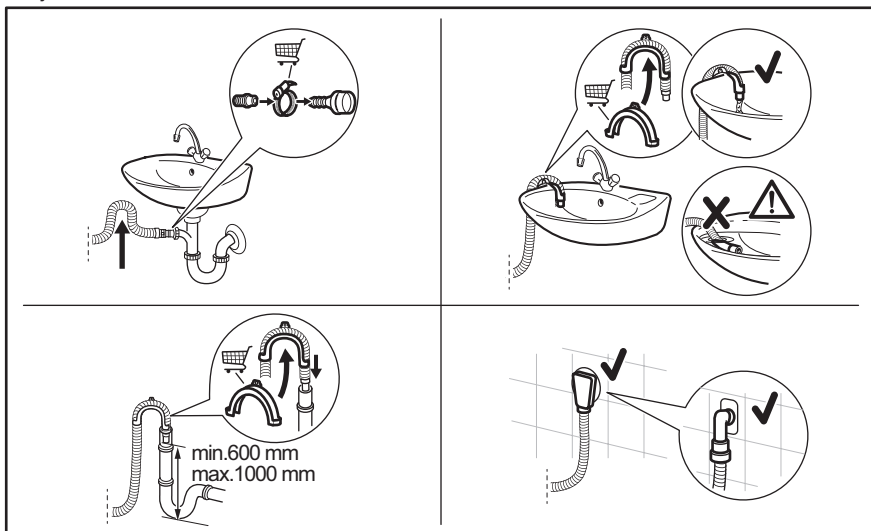

- Ühendage tühjendusvoolik äravoolutoruga ja kinnitage see klambriga.
- Pange voolik otse sisseehitatud tühjendustorusse ruumi seinale ja kinnitage see klambriga.
- Ilma plastikust voolikujuhikuta, kraani äravoolutorusse - paigaldage tühjendusvoolik äravoolutoru külge ja kinnitage klambriga.
- Ventilatsioonivõrgu püstiktorusse – sisestage tühjendusvoolik otse äravoolutorusse või püstiktorusse.
- Tühjendusvooliku saab painutada U-kujuliseks ja asetada ümber

plastjuhiku. Valamu serval – kinnitage juhik veekraanile või seinale.

- i** Veenduge, et tühjendusvoolik moodustab silmuse, mis takistab osakeste liikumist seadmest valamusse.

i Veenduge, et plastikust juhik ei liigu, kui seadet tühjendatakse, ja et tühjendusvooliku otsa ei ole vette lükatud. Seadmesse võib tekkida musta vee tagasivool. Ostke tarvikuid volitatud tarnijalt.

i Tühjendusvooliku ots peab alati olema ventileeritud, s.t et tühjendustoru sisediameeter (min 38 mm - min. 1.5") peab olema tühjendusvooliku välisdiameetrist suurem.

5.7 Elektriühendus

Kui paigaldustööd on lõpetatud, võite toitejuhtme seinakontakti ühendada.

Nõutavad elektriandmed leiате andmesildilt ja jaotisest "Tehnilised andmed". Veenduge, et need vastavad teie toitevõrgu näitajatele.

Kontrollige, ete teie kodune elektrivõrk suudab maksimumkoormusele vastu

pidada; arvestage siinjuures ka teisi kasutatavaid seadmeid.

Ühendage seade maandatud pistikupesaga.

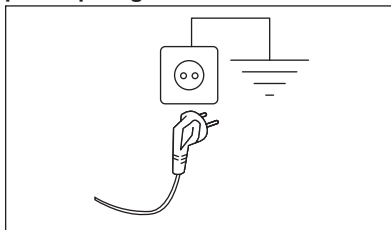

Pärast seadme paigaldamist tuleb tagada hõlbus juurdepääs toitekaabli.

Seadmega seotud elektritööde läbiviimiseks pöörduge meie volitatud klienditeeninduse poole.

Tootja ei vastuta ühegi kahjustuse või vigastuse eest, mis on tingitud eelnimetatud ohutusmeetmete eiramisest.

6. JUHTPANEEL

6.1 Juhtpaneeli kirjeldus

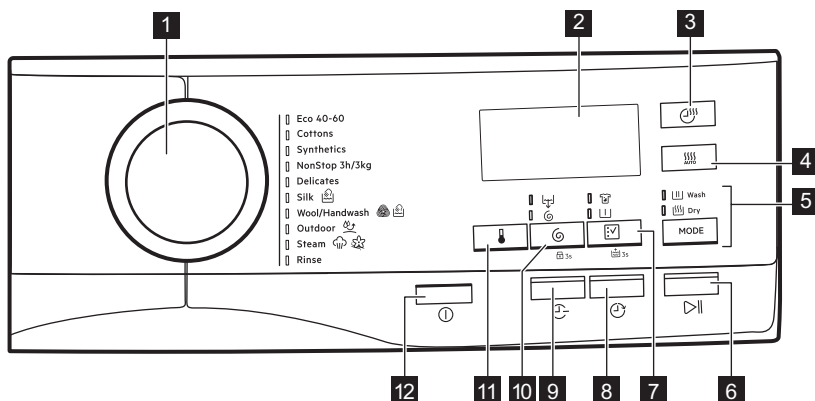















1 Programminupp

2 Ekraan

3 Time Dry puutenupp







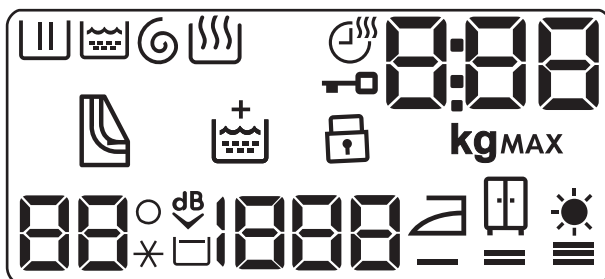

4 Auto Dry puutenupp











5 MODE puutenupp ja

-  Wash režiimi
-  Dry režiimi
- 6**  Start / Pause puutenupp
- 7**  Option puutenupp  3s lisaloputuse püsivalik ja
 -  Stains funktsioon
 -  Prewash funktsioon
- 8**  Delay Start puutenupp
- 9**  Quick puutenupp
- 10**  Spin puutenupp,  3s lapseluku valik ja
 -  Drain Only funktsioon
 -  Spin Only funktsioon
- 11**  Temperature puutenupp
- 12**  On/Off surunupp

6.2 Ekraan



	Pesufaasi indikaator: see vilgub eelpesu- ja pesufaasi ajal.
	Loputustsükli indikaator. Vilgub loputustsükli ajal.
	Tsentrifugimis- ja tühjendusfaasi indikaator. See vilgub tsentrifuugimis- ja tühjendusfaasi ajal.
	Kuivatustsükli indikaator.
	Kuivatusaja indikaator.
	Lukustatud ukse indikaator.
	<p>Digitaalne indikaator võib näidata:</p> <ul style="list-style-type: none"> • Programmi kestust (nt 2:40, pesu- ja/või kuivatusfaasi). • Viitkäivituse aega (nt 30' või 2h). • Tsükli lõppu (). • Hoiatuskoodi (nt E20). • Maksimaalse pesukoguse indikaator (). Väärtust näidatakse kolm sekundit pärast programmi valimist, vaheldumisi tsükli kestusega. Icoon kg vilgub pesu arvestusliku koguse kuvamisel (vt jaotist "Pesukoguse tuvastamine "PROSENSE"iga").

MAX	Maksimaalse pesukoguse indikaator. Vilgub, kui pesu kogus ületab valitud programmi puhul lubatud maksimumkoguse. Kui trummel on programmi teostamisel olnud liiga täis, vilgub ka programmi lõppemisel ekraanil MAX .
	Õhufiltrite puhastamise indikaator.
	Lisaloputuse püsivalik.
	Lapseluku indikaator.
	Temperatuuri indikaator. Indikaator _ _ * kuvatakse, kui külma vee säte on seatud.
	Eriti vaikse programmi indikaator.
	Loputusvee hoidmise indikaator.
	Tsentrifugimiskiiruse indikaator.
	Triikimiskuiva indikaator.
	Kapikuiva indikaator.
	Ekstrakuiva indikaator.

7. VALIKUKETAS JA NUPUD

7.1 On/Off ①

Selle nupu vajutamine mõne sekundi jooksul võimaldab seadme sisse või välja lülitada. Seadme sisse- või väljalülitamisel kõlavad kaks erinevat heli.

Kuna ooterežiimi funktsioon lülitab seadme mõnel juhul automaatselt energia kokkuhoidmise nimel välja, tuleb see teil uuesti sisse lülitada.

Täpsemat teavet leiате peatükis Igapäevane kasutamine olevast jaotisest Ooterežiim.

7.2 Sissejuhatus





Valikuid/funktsioone ei saa kõigi pesuprogrammidega valida. Kontrollige valikute/funktsioonide ja programmide omavahelist sobivust jaotisest "Programmitabel". Valikud/funktsioonid võivad ka teineteist välistada; sel juhul ei lase seade omavahel mittedobivaid valikuid/funktsioone valida. Jälgige, et ekraan ja puutenupud oleksid alati puhtad ja kuivad.

7.3 Temperature

Pesuprogrammi valimisel soovib seade automaatselt vaiketemperatuuri.

Puudutage järjest seda nuppu, kuni ekraanile ilmub soovitud temperatuuri näit.

Kui ekraanil kuvatakse indikaatorid  ja , ei kuumuta seade vett.

7.4 Spin

Programmi valimisel valib seade automaatselt maksimaalse pöörlemiskiiruse.

Puudutage seda nuppu korduvalt, et:

- **Pöörlemiskiiruse muutmine.**

 Ekraanil kuvatakse ainult programmi puhul saadaolevad tsentrifuugimiskiirused.

- **Funktsiooni Loputusvee hoidmine sisselülitamine.**

Löpsentrifuugimist ei teostata. Viimane loputusvesi jäetakse trumliste, et riided ei kortsuks. Pesuprogrammi lõpus jääb vesi trumliste.

Ekraanil kuvatakse  indikaator. Uks jääb lukustatuks ja trummel pöörleb regulaarselt, et vältida riiete kortsustumist. Ukse avamiseks tuleb enne trummel veest tühjendada. Puudutades nuppu Start / Pause, teostab seade tsentrifuugimistsükli ja laseb vee välja.

 Umbes 18 tunni pärast väljutab seade automaatselt trumlist vee.



- **Lülitada sisse eriti vaikse valik.** Vahepealne ja löpsentrifuugimine teostatakse õrnemalt ja programm lõpeb trumliste jäetava veega. Nii vähendatakse esemete kortsustumist. Ekraanil kuvatakse lukustatud ukse indikaator . Uks jääb lukustatuks. Trummel pöörleb regulaarselt, et vähendada kortsustumist. Ukse avamiseks tuleb enne trummel veest tühjendada.

Kuna tegemist on väga vaikse programmiga, sobib see kasutamiseks öösel, mil saab kasutada ka odavamat elektrit. Mõne programmi puhul kasutatakse loputamisel rohkem vett. Puudutades nuppu Start / Pause, teostab seade ainult tühjendustsükli.

 Umbes 18 tunni pärast väljutab seade automaatselt trumlist vee.

- **Valige ainult tühjendusvalik (jättes pesu-, loputus- ja tsentrifuugimistsükli vahele):** Drain Only.



Seade teostab valitud programmi ainsa tühjendustsükli.

Ekraanil kuvatakse indikaatoreid  (kül),  (ilma tsentrifuugimiseta) ja .

- **Valige ainult tsentrifuugimisvalik (jättes pesu- ja loputustsükli vahele):** Spin Only.

 Enne selle funktsiooni seadmist valige riiete jaoks sobiv pesuprogramm. Seade teostab kõige sobivama tsentrifuugimistsükli vastavalt teie riinetele (nt tehiskiust esemete puhul valige Synthetics pesuprogramm ja seejärel funktsioon Spin Only).

Seade teostab ainult valitud programmi tühjendustsükli.

Ekraanil kuvatakse indikaatorit  (kül), tsükli indikaatorit  ja tsentrifuugimiskiirust.

7.5 Option

Vajutage järjest seda nuppu, et aktiveerida üks kahest valikust.

Ekraanile ilmub vastav indikaator.

- **Stains ** Valige see funktsioon, et lisada programmile plekieemaldustsükkel, kui soovite väga määrdundud ja

plekilisi riideid plekieemaldiga töödelda.

Kallake plekieemaldaja sahtlisse . Plekieemaldaja lisatakse pesuprogrammi sobivas faasis.

-  See funktsioon ei ole saadaval, kui temperatuur on madalam kui 40 °C.

- **Prewash**  Kasutage seda funktsiooni pesuprogrammile 30 °C eelpesutsükli lisamiseks. See funktsioon sobib tugevasti määratud pesu, eeskätt liivaste, tolmuste, mudaste jms riiete puhul.

-  See valik võib pikendada programmi kestust.

-  Neid kahte valikut korraga valida ei saa.

7.6 Delay Start

Selle funktsiooniga saate programmi alguse endale sobivamale ajale edasi lükata.

Koputage järjest nuppu, et valida vajalik viivitusae. Aeg suureneb 30-minutiliste sammudega kuni 90 minutini ja alates 2 tunnist kuni 20 tunnini.

Kui olete Start / Pause  nupu abil tsükli käivitanud, kuvatakse ekraanil valitud viivitusae ja seade alustab pöördloendust.

7.7 Quick

Selle valiku abil saate pesuprogrammi kestust vähendada.

- Tavalise või kerge määrumisastmega pesu puhul on soovitatav programmi pikkust lühendada. Programmi kestuse lühendamiseks puudutage nuppu **üks kord**.
- Kui pesukogus on väiksem, puudutage kiirprogrammi valimiseks nuppu **kaks korda**.

Ekraanil reguleeritakse vastavalt programmi kestust.

Kui nupp on valitud, põleb nupu kohal olev LED-tuli.

-  Seda funktsiooni saab kasutada ka auruprogrammi kestuse lühendamiseks.

7.8 Time Dry

Programmis, kus see on võimalik, puudutage seda nuppu, et seadistada aeg, mis sobib kangale, mida peate kuivatama (vt tabelit „Ajastatud kuivatamine“). Ekraanil kuvatakse valitud väärtust.









Iga kord, kui seda nuppu puudutate, pikeneb aeg 5 minuti võrra.

-  Kõiki ajaväärtusi ei saa erinevat tüüpi kangastele määrata.

7.9 Auto Dry

Puudutage seda nuppu, et seada üks kolmest seadme pakutavast automaatselt kuivuse tasemest.



Ekraanile ilmub vastava kuivusastme indikaator:

-  =  =  **Triikimiskuiv:** triigitav pesu.
-  =  =  **Kapikuiv:** kohe kappi pandavatele riistele.
-  =  =  **Ekstrakuiv:** täiskuivad riided.

-  Te ei saa kõiki automaatseid tasemeid iga kangatüübi puhul valida.

7.10 MODE

Selle nupu abil võib tsükkel teostada järgmist:

- **Ainult pesemine** : Wash-indikaator põleb.
- **Pesu ja kuivatus**  : Indikaatorid Wash ja Dry on sees.

- **Ainult kuivatus** : Dry-indikaator põleb.





7.11 Start / Pause

Seadme käivitamiseks, peatamiseks või käimasoleva programmi katkestamiseks puudutage nuppu Start / Pause .

8. PROGRAMMID

8.1 Programmitabel

Programm Vaiketemperatuur Temperatuurivahemik	Aluseks võetud pöörlemiskiirus Tsentrifuugimiskiiruse vahemik	Maksimumkogus	Programmi kirjeldus
Eco 40-60 (ainult pesurežiim) 40 °C ¹⁾	1400 p/min 1400 p/min – 400 p/min	9.0 kg	Valge puuvillane ja värviline puuvillane. Tavalise, tugeva või kerge määrdumise esemed.
Eco 40-60 + kapi-kuiv kuivatustase (pesu- ja kuivatusrežiim) 40 °C ²⁾	1400 p/min 1400 p/min - 1000 p/min	6 kg	
Eco 40-60 + kapi-kuiv kuivatustase (ainult kuivatusrežiim)	-	6 kg	Valge puuvillane ja värvikindel puuvillane.
Cottons 40 °C 95 °C – külm	1400 p/min 1400 p/min – 400 p/min	9.0 kg	Valge puuvillane ja värviline puuvillane. Tavalise, tugeva või kerge määrdumise esemed.
Synthetics 40 °C 60 °C – külm	1200 p/min 1200 p/min – 400 p/min	4.0 kg	Sünteetilised või segakangast esemed. Tavaliselt määratud esemed.
NonStop 3h/3kg 30 °C 40 °C – 30 °C	1200 p/min	3.0 kg	Segakiud (puuvillased ja tehiskiust esemed). Täielik programm kuni 3 kg pesu pesemiseks ja kuivatamiseks ilma katkestuseta. See kestab ainult 3 tundi. Ekraanile ilmub ka indikaator  .

Programm Vaiketemperatuur Temperatuurivahemik	Aluseks võetud pöörlemiskiirus Tsentrifuugimiskiiruse vahemik	Maksimumkogus	Programmi kirjeldus
Delicates 30 °C 40 °C – külm	1200 p/min 1200 p/min – 400 p/min	2.0 kg	Õrnad kangad nagu akrüül, viskoos, polüester ja muud õrnpesu eeldavad segakangad. Tavaliselt või kergelt määratud esemed.
 Silk 30 °C	1000 p/min 1000 p/min – 400 p/min	0.5 kg	Masin- ja käsitsipestav siid ja muud õrnad materjalid. Trumli liikumine on nii kerge, et teil on seadmes võimalik pesta ka väga õrnu esemeid. Teostage täielik pesu- ja kuivatustsükkel, et vähendada kortse.
 Wool/Handwash 40 °C 40 °C – külm	1200 p/min 1200 p/min – 400 p/min	1.5 kg	Masinaga pestav vill, käsitsi pestav vill ja muud kangad, millel on hooldussümbol „käsipesu“ ³⁾ .
 Outdoor 30 °C 40 °C – külm	1200 p/min 1200 p/min – 400 p/min	2.0 kg	<p> Ärge kasutage pesupehmentajat ning vaadake ega pesuainelahtris pole pesupehmentaja jääke.</p> <p>Pealis-, tehniliste, spordiriiete ning veekindlate, õhku läbilaskvate ja eemaldatava fliis- või sisevoodriga tuulejakkide kuivatamiseks.</p> <p> Valides katkestuseta pesu- ja kuivatusprogrammi, toimib kuivatusfaas ka vetthülgavate omaduste taastajana. Vaadake, kas riideseme hooldussildil on trummelkuivatus lubatud.</p>

Programm Vaiketemperatuur Temperatuuriva- hemik	Aluseks võe- tud pöörle- miskiirus Tsentrifuugi- miskiiruse vahemik	Maksi- mumko- gus	Programmi kirjeldus
 Steam	-	1.0 kg	<p>Auruprogrammid ⁴⁾</p> <p>Auru saab kasutada kuivatatud, pes- tud või ühekordseks pesemiseks. Need programmid vähendavad kortse ja lõhnu ning teevad pesu pehmemaks.</p> <p>Ärge kasutage mingit pesuainet. Vaja- dusel eemaldage plekid pestes või ple- kieemaldi abil.</p> <p>Auruprogrammid ei sisalda hügieenit- süklit.</p> <p>Ärge valige auruprogrammi järgmist tüüpi esemete puhul:</p> <ul style="list-style-type: none"> • Rõivad, mille pesemistemperatuur on alla 40 °C. • Rõivad, mille hooldusetiketile ei ole märgitud eseme sobivust trummelkui- vatuseks. • Esemed sildiga „Ainult keemiline pu- hastus“.
Rinse	1400 p/min 1400 p/min – 400 p/min	9.0 kg	<p>Pesu loputamiseks ja tsentrifuugimiseks. Kõik materjalid, välja arvatud villased ja väga õrnad kangad. Vähendage tsentrifuugimiskiirust vastavalt pestava pesu tüübile.</p>

¹⁾ **Vastavalt komisjoni määrusele EL 2019/2023.** See vaiketemperatuuril ja -tsentrifuugimiskiirusel pro-
gramm suudab ainult pesemisrežiimis ja hinnangulise pesukogusega 9.0 kg pesta tavaliselt määratud
puuvillast pesu, mis on tähistatud pestavaks 40 °C või 60 °C juures, korraga sama tsükliga.



Pesu saavutatud temperatuuri, programmi kestuse ja muude andmete kohta leiate lisatea-
vet peatükist „Tarbimisväärtused“.















Energiatarbimise seisukohast on kõige energiatõhusamad üldiselt need programmid, mis
kasutavad madalamaid temperatuure ja on pikema kestusega.





²⁾ **Vastavalt komisjoni määrusele EL 2019/2023.** See vaiketemperatuuril ja -tsentrifuugimiskiirusel pro-
gramm suudab pesu- ja kuivatuse režiimis ja hinnangulise pesukogusega 6 kg ning kapikuival kuivatusta-
semel pesta ja kuivatada tavaliselt määratud puuvillast pesu, mis on tähistatud pestavaks 40 °C või
60 °C juures, korraga sama tsükliga ning pärast kuivatusaastat võib selle kohe kappi panna.

³⁾ Õrna pesemise tagamiseks pöörleb trummel selle tsükli ajal aeglaselt. Võib tunduda, et trummel ei
pöörlegi või ei pöörle õigesti, kuid selle programmi puhul see peabki nii olema.

⁴⁾ Kui valite kuivatatava pesu jaoks auruprogrammi, on tsükli lõpus pesu veidi niiske. Parem on panna
esemed värsket õhu kätte umbes 10 minutiks, et õhuniiskus alaneks. Kui programm on lõpetanud, eemal-
dage pesu kiiresti trumlist. Pärast aurutsüklit tuleb riideid vahel triikida, aga see on märksa kergem.

Programmi funktsioonide ühilduvus

Programm	Eco 40-60	Cottons	Synthetics	NonStop 3h/3kg	Delicates	 Silk	 Wool/Handwash	 Outdoor	 Steam	Rinse
Funktsioonid										
 Spin	■	■	■		■	■	■	■		■
	■	■	■		■		■	■		■
 dB		■	■		■					
 Drain Only		■	■		■	■	■	■		
 Spin Only ¹⁾	■	■	■		■	■	■	■		
 Extra Rinse		■	■	■	■			■		■
 Prewash ²⁾		■	■							
 Stains ³⁾		■	■							
 Delay Start	■	■	■	■	■	■	■	■	■	■
 Quick ⁴⁾		■	■		■				■	
 Time Dry	■	■	■		■	■	■	■		

Programm	Eco 40-60	Cottons	Synthetics	NonStop 3h/3kg	Delicates	Silk	Wool/Handwash	Outdoor	Steam	Rinse
Funktsioonid										
 Auto Dry	■ ⁵⁾	■								

1) Enne selle funktsiooni seadmist valige riiete jaoks sobiv pesuprogramm. Seade teostab kõige sobivama tsentrifuugimistsükli vastavalt teie riitele (nt tehiskiust esemete puhul valige Synthetics pesuprogramm ja seejärel funktsioon Spin Only).

2) Funktsioone Prewash ja Stains korruga valida ei saa.

3) See funktsioon ei ole saadaval, kui temperatuur on madalam kui 40 °C.

4) Kui valite lühima kestuse, on soovitatav pesukogust vähendada. Masina võib ka täiesti täis panna, kuid sel juhul ei pruugi pesutulemused kõige paremad olla.

5) Funktsioon Triikimiskuiiv pole selle programmiga saadaval.

Programmidega sobivad pesuained

Programm	Universaalne pesupulber ¹⁾	Vedel pesuaine	Vedel pesuaine värvilistele	Õrnad villased	Spetsiaalne
Eco 40-60	▲	▲	▲	--	--
Cottons	▲	▲	▲	--	--
Synthetics	▲	▲	▲	--	--
NonStop 3h/3kg	--	▲	▲	--	--
Delicates	--	--	--	▲	▲
Silk	--	--	--	▲	▲
Wool/Handwash	--	--	--	▲	▲
Outdoor	--	--	--	▲	▲

1) Temperatuuril üle 60 °C on soovitatav kasutada pesupulbrit.

▲ = soovitatav

-- = mittesoovitatav

8.2 Woolmark Wool Care - Sinine



- Selle pesumasina villapesutsükkel on saanud The Woolmark Company heakskiidu, millega lubatakse pesta

villaseid "käsitsipesu" tähisega tooteid tingimusel, et esemeid pestakse vastavalt hooldussildil olevatele juhistele ning selle pesumasina tootja soovitude kohaselt. M1230.



- Selle masina villakuivatustsükli on testinud ja heaks kiitnud ettevõtte The Woolmark Company. Tsükliga saab kuivatada „käsitsipesu“ tähisega villaseid rõivaid tingimusel, et esemeid pestakse Woolmarki poolt heaks kiidetud käsipesu tsükliga ja kuivatatakse vastavalt tootja juhistele. M1399.



Woolmarki sümbol on sertifitseerimistähis paljudes riikides.

8.3 Automaatne kuivatus



Auto Dry valikuga programmide algsed tsükliajad on ainult hinnangulised, tegelik kuivamisaeg võib kuvatud ajast veidi erineda.

Kuivuse tase	Kanga tüüp	Pesu kogus
 — = ≡ Ekstrakuiv Proteeriidest esemed	Puuvillane ja linane (hommikumantlid, vannilina jms)	kuni 6 kg
 — = ≡ Kapikuiv Hoiule pandavad esemed	Puuvillane ja linane (hommikumantlid, vannilina jms)	kuni 6 kg
	Tehiskiust ja segakangad (džemperid, pluusid, aluspesu, rätikud ja voodipesu)	kuni 4 kg
	Õrnad kangad (akrüül-, viskoos- ja õrnad segakangad)	kuni 2 kg
	Villased esemed (villased džemperid)	kuni 1 kg
	Välispordiriided (õueriided, tehnilised rõivad, spordiriided, veekindlad ja vetthülgavad jakid, tuulejakid)	kuni 2 kg

Kuivuse tase	Kanga tüüp	Pesu kogus
	Silk (siid- ja muud väga õrnad esemed)	kuni 1 kg
 =  Triikimiskuiiv Sobiv triikimiseks	Puuvillane ja linane (linad, laudlinad, särgid jms)	kuni 6 kg

8.4 Kuivatusaeg

Kuivuse tase	Kanga tüüp	Ko- gus (kg)	Tsent rifuu- gi- mis- kiirus (p/ min)	Soovitav kestus (mi- nutites)
Ekstrakuiv Froteeridest esemed	Puuvillane ja linane (hommikumantlid, vannilina jms)	6	1400	280 - 300
		4	1400	190 - 210
		2	1400	110 - 130
Kapikuiv Hoiule panda- vad esemed	Puuvillane ja linane (hommikumantlid, vannilina jms)	6	1400	270 - 290
		4	1400	180 - 200
		2	1400	100 - 120
	Tehiskiust ja segakangad (džemperid, pluusid, aluspesu, rätikud ja voodipesu)	4	1200	150 - 170
		2	1200	70 - 90
	Õrn pesu (akrüül-, viskoos- ja õrnad segakangad)	2	1200	120 - 140
		1	1200	80 - 100
	Villane (villased džemperid)	1	1200	80 - 100
	Välispordiriided (õueriided, tehnilised rõivad, spordiri- ided, veekindlad ja vetthülgavad jakid, tuulejakid)	2	1200	140 - 160
		1	1200	90 - 110
	Silk (siid- ja muud väga õrnad esemed)	1	1000	50 - 70
Triikimiskuiiv Sobiv triikimi- seks	Puuvillane ja linane (linad, laudlinad, särgid jms)	6	1400	150 - 170
		4	1400	100 - 120
		2	1400	60 - 80

9. ENNE ESIMEST KASUTAMIST



Paigaldamise ajal või enne esimest kasutamist võib seadmes olla veidi vett. Tegemist on jääkveega, mis on jäänud seadmesse tehase veekindlustestis; testimise eesmärgiks on tagada klientidele parimas töökorras seadmed; tegemist ei ole rikkega.

1. Kontrollige, kas kõik transpordipoldid on seadme küljest eemaldatud.
2. Veenduge, et elektrivarustus on kättesaadav ja veekraan on lahti.

3. Kallake 2 liitrit vett pesuainesahtli põhipesu lahtrisse tähisega

See toiming lülitab sisse tühjendusüsteemi.

4. Kallake väike kogus pesuainet lahtrisse tähisega
5. Valige ja käivitage kõrgeima temperatuuriga programm puuvillasele ilma trumlisse pesu panemata.

See eemaldab kogu võimaliku mustuse trumlist ja pesumasina sisemusest.

10. SEADED

10.1 Lapselukk

Selle funktsiooniga saate takistada lastel juhtpaneeliga mängimast.

- Selle funktsiooni **aktiveerimiseks/deaktiveerimiseks** hoidke nuppu Spin allavajutatud asendis kuni ekraanil süttib/kustub indikaator.

Selle funktsiooni võite sisse lülitada järgmiselt:

- Pärast nupu Start / Pause puudutamist: kõik nupud ja programminupp lülitatakse välja (välja arvatud nupp On/Off)
- Enne nupu Start / Pause puudutamist: seade ei saa käivituda.

Pärast väljalülitamist hoiab seade selle funktsiooni sees.

10.2 Helisignaalid

Programmi lõppemisel kõlavate helisignaalide väljalülitamiseks

puudutage samaaegselt umbes 3 sekundi jooksul nuppe Stains/Prewash ja Delay Start



Helisignaalid töötavad edasi juhul, kui seadmel tekib rike.

10.3 Püsiv lisaloputus 3s

Selle valikuga jääb uue programmi valimisel lisaloputus püsivalt valituks.

Selle valiku **aktiveerimiseks/deaktiveerimiseks** hoidke Stains/Prewash nuppu 3 sekundit allavajutatud asendis, kuni indikaator ekraanil **süttib/kustub**.

Kui see on sisse lülitatud, naaseb seade vaikumisi sellesse valikusse, kui seade välja lülitatakse või programmi muudetakse/lähtestatakse.



See funktsioon pikendab programmi kestust.

11. IGAPÄEVANE KASUTAMINE



HOIATUS!
Vt ohutust käsitlevaid peatükke.

11.1 Seadme sisselülitamine

1. Ühendage toitejuhe pistikupesaga.
2. Avage veekraan.
3. Seadme sisselülitamiseks vajutage paar sekundit nuppu On/Off. Nupu

Start / Pause indikaator hakkab vilkuma.

Programmiketast on automaatselt seatud puuvillase programmile ja nupu Wash kohal põleb ainult indikaator MODE.

Ekraanil kuvatakse maksimumkogus, vaiketemperatuur, maksimaalne pöörlemiskiirus ning programmi moodustavate tsükliite indikaatorid ja tsükliite kestused.

11.2 Pesu panemine masinasse

1. Avage seadme uks.
2. Raputage esemeid enne seadmesse asetamist.
3. Asetage pesuesemed ükshaaval trumlisse.

Jälgige, et te ei paneks liiga palju pesu trumlisse.

4. Sulgege uks korralikult.

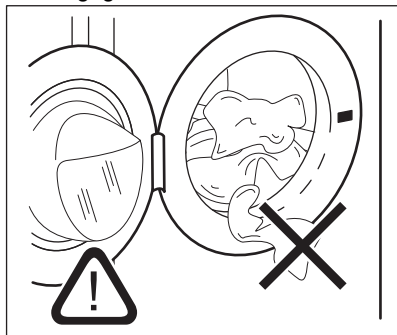

ETTEVAATUST!

Veenduge, et pesu ei jääks ukse ja tihendi vahele. Vastasel juhul tekib vee lekkimise ja pesu kahjustamise oht.



ETTEVAATUST!

Väga õliste või rasvaste riiete pesemine pesumasinas võib kahjustada seadme kummist osi.

11.3 Pesuaine ja lisandite lisamine

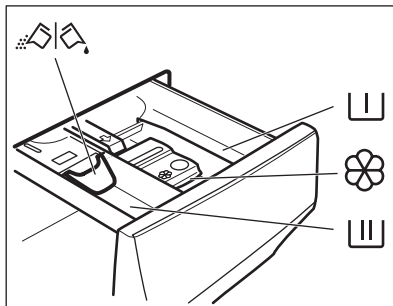

Lahter eelpesu, leotusprogrammi või plekieemaldi jaoks.



Lahter pesufaasi jaoks.



Lahter vedelate lisandite (pesupehmedaja, tärgeldusvahendi) jaoks.

MAX Vedelate lisaainete maksimaalne tase.



Klapp pesupulbri või vedela pesuaine jaoks.



Järgige alati pesuaine valmistajate pakenditel olevaid juhiseid, kuid soovitatav on maksimaalset pesuainekogust mitte suurendada (**MAX**). See kogus tagab siiski kõige paremad pesutulemused.



Vajadusel eemaldage pesutsükli lõppemisel pesuainelahtrist sinna kogunenud pesuainejäägid.

11.4 Pesuainelahtri klapi asendi kontrollimine

1. Tõmmake pesuainejaotur välja lõppasendisse.
2. Vajutage hooba alla, et jaotur eemaldada.

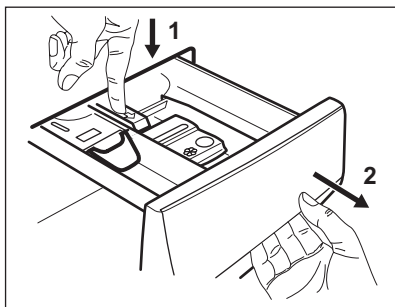

3. Pesupulbri kasutamiseks pöörake klapp üles.

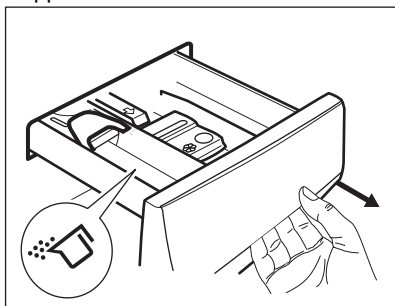

4. Vedela pesuaine kasutamiseks pöörake klapp alla.

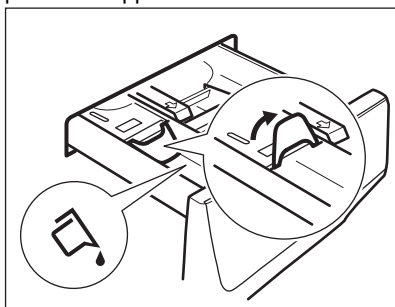

Kui klapp on asendis ALL:

- Ärge kasutage želatiinist ega väga viskoosset vedelat pesuainet.
 - Ärge lisage vedelat pesuainet üle klapi näidatud piiri.
 - Ärge valige eelpesu tsükli.
 - Ärge valige viitkäivituse tsükli.
5. Mõõtkte valmis õige kogus pesuainet ja loputusvahendit.
6. Sulgege pesuainejaotur ettevaatlikult.

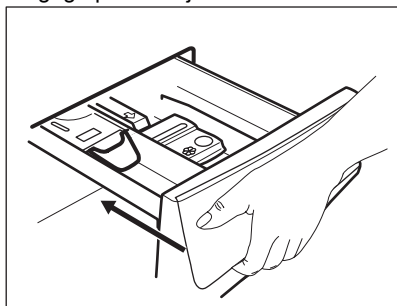

Veenduge, et klapp ei takista sahtli sulgemist.

11.5 Programmi valimine

1. Keerake programminupp soovitud pesuprogrammi kohale. Vastava programmi indikaator süttib. Nupu Start / Pause indikaator vilgub. Ekraanile kuvatakse programmiga seotud maksimaalne pesukogus (ainult mõne sekundi jooksul), vaiketemperatuur, maksimaalne tsentrifuugimiskiirus ning pesutsükli indikaatorid (kui need on saadaval) ja programmi indikatiivne kestus.
2. Temperatuuri ja/või pöörlemiskiiruse muutmiseks puudutage vastavaid nuppe.
3. Soovi korral valige üks või mitu valikut, puudutades vastavaid nuppe. Ekraanil süttivad vastavad indikaatorid ja esitatud info muutub tsüklite edenedes.

i Ainult pesemise valimiseks veenduge, et MODE nupu kohal põleks ainult Wash indikaator.

i Kui valik **pole võimalik**, siis ükski indikaator ei sütti ja kõlab helisignaali.

11.6 Programmi käivitamine

Programmi käivitamiseks puudutage nuppu Start / Pause .

Indikaator lõpetab vilkumise ja jääb põlema.

Ekraanil hakkab vilkuma käimasoleva faasi indikaator.

Programm käivitub, uks on lukustatud.

Ekraanil kuvatakse indikaator .

i Enne vee sissevõtmist võib lühiajaliselt töötada tühjenduspump.

11.7 Programmi käivitamine viitkäivitusega





1. Puudutage seda järjest, kuni ekraanile ilmub soovitud viivitusaeg. Indikaator Delay Start süttib.

2. Puudutage nuppu Start / Pause . Seade alustab viitkäivituse pöördloendust. Kui pöördloendus on lõppenud, käivitub programm.

i ProSense tuvastamine algab pärast pöördloenduse lõppemist.



Viitkäivituse tühistamine pärast pöördloenduse algust

Viitkäivituse tühistamine:

1. Seadme töö peatamiseks puudutage nuppu Start / Pause . Vastav indikaator vilgub.
2. Puudutage järjest nuppu Delay Start , kuni ekraanil kuvatakse .
3. Programmi koheseks käivitamiseks puudutage uuesti nuppu Start / Pause .

Viitkäivituse muutmine pärast pöördloenduse algust

Viitkäivituse muutmine:

1. Seadme töö peatamiseks puudutage nuppu Start / Pause . Vastav indikaator vilgub.
2. Puudutage järjest nuppu Delay Start, kuni ekraanile ilmub soovitud viivitusaeg.
3. Uue pöördloenduse käivitamiseks puudutage uuesti nuppu Start / Pause .

11.8 ProSense System pesukoguse tuvastamine

i Ekraanil olev programmi kestus väljendab **keskmist/ suurt kogust**.

Pärast nupu Start / Pause  puudutamist maksimumkoguse

indikaator kustub, indikaator  vilgub, ProSense System alustab pesukoguse tuvastamist:

1. Seade tuvastab pesukoguse esimese 30 sekundi jooksul, indikaator **kg** vilgub, numbrilale kuvatakse  ja trummel hakkab mõne aja jooksul pöörlema.
2. Pärast pesukoguse tuvastamist lõpetab indikaator **kg** vilkumise. Programmi kestus reguleeritakse vastavalt ja pesuaeg võib pikeneda või lüheneda. Seade alustab vee sissevõttu 30 sekundi pärast.

Kui pesukoguse tuvastamise lõppemisel selgub, et **trummel on liiga palju pesu**, vilgub ekraanil indikaator **MAX**.

Sel juhul saab seadme 30 sekundi jooksul peatada ja liigsed esemed välja võtta.

Pärast liigse pesu eemaldamist puudutage nuppu Start / Pause , et programm uuesti käivitada. ProSense System faasi saab korrata kuni kolm korda (vt 1. punkt).

Oluline teave! Kui pesu kogust ei vähendata, käivitub pesuprogramm vaatamata liigsele kogusele ikkagi. Sel juhul ei ole parimad pesutulemused garanteeritud.

 Umbes 20 minutit pärast programmi käivitumist võidakse programmi kestust uuesti reguleerida vastavalt pestavate riiete imamisvõimele.

 ProSense System tuvastus teostatakse üksnes täielike (mitte vahele jäetud tsüklitega) pesuprogrammide puhul.

 ProSense System ei ole saadaval kõigi programmidega nagu Wool/ Handwash, lühikeste tsüklitega programmid ja ilma pesutsükli programmi.

11.9 Programmi tsüklite indikaatorid

Kui programm on käivitunud, hakkab käimasoleva tsükli indikaator vilkuma; teiste tsüklite indikaatorid põlevad püsivalt.

Nt käimas on pesutsüklil või

eelpesutsüklil: 



Tsükli lõppedes lõpetab vastav indikaator vilkumise ja jääb püsivalt põlema. Järgmise tsükli indikaator hakkab vilkuma.

Nt käimas on loputussüklil: 



Valides auruprogrammi, süttib aurutsükli indikaator .

11.10 Programmi katkestamine ja seadete muutmise

Programmi töö ajal saate muuta **vaid mõnda** funktsiooni:

1. Puudutage nuppu Start / Pause . Vastav indikaator vilgub.
2. Muutke valikuid. Ekraanil olev info muutub vastavalt.
3. Puudutage uuesti nuppu Start / Pause . Pesuprogramm jätkab tööd.

11.11 Töötava programmi tühistamine



1. Vajutage nuppu On/Off , et tühistada programm ning seade välja lülitada.
2. Seadme sisselülitamiseks vajutage uuesti nuppu On/Off . Nüüd võite valida uue pesuprogrammi.

 Kui ProSense-tsüklil on juba läbi viidud ja seade on alustanud vee sissevõtmist, käivitub uus programm **ilma ProSense-tsükli kordamata**. Raiskamise ärahoidmiseks jääb vesi koos pesuainega masinasse. Ekraanil kuvatakse programmi maksimumkestus, mida uuendatakse 20 minutit pärast uue programmi käivitumist.

11.12 Ukse avamine – esemete lisamine

Programmi või viitkäivituse töösoleku ajal on seadme uks lukustatud.

 Kui trumlis oleva vee temperatuur ja tase on liiga kõrged ja trummel pöörleb, ei saa te ust avada.

1. Puudutage nuppu Start / Pause . Oodake, kuni lukustatud ukse indikaator kustub.
2. Avage seadme uks. Vajadusel lisage või eemaldage esemeid.
3. Sulgege uks ja puudutage nuppu Start / Pause . Programmi või viitkäivituse tegevus jätkub.

4. Ukse saab avada siis, kui programm on lõppenud; teine võimalus on valida programm/valik tsentrifuugimine või tühjendus ja vajutada nuppu Start / Pause .

11.13 Programmi lõpp

Kui programm on lõppenud, peatub seade automaatselt. Kõlavad helisignaalid (kui need on aktiveeritud).

Ekraanil jäävad kõigi tsükli indikaatorid püsivalt põlema ja aja-alal kuvatakse .

Nupu Start / Pause  indikaator kustub.

Uks avaneb ja indikaator  kustub.

MAX vilgub programmi lõpus juhul, kui trummel on liiga täis.

1. Vajutage nuppu On/Off , et seade välja lülitada.





Viis minutit pärast programmi lõppu lülitab energiasäästu funktsioon seadme automaatselt välja.

 Seadet uuesti käivitades näete ekraanil viimati valitud programmi lõppu. Keerake programminuppu uue tsükli valimiseks.







2. Eemaldage seadmest pesu.
3. Veenduge, et trummel on tühi.
4. Hallituse ja ebameeldiva lõhna vältimiseks hoidke seadme uks ja pesuainesahtel kergelt paakil.
5. Sulgege veekraan.

11.14 Vee väljalaskmine pärast tsükli lõppu

Kui olete valinud programmi või valiku, mille lõpus jääb viimane loputusvesi paaki, programm on lõppenud, kuid:

- Ekraan näitab indikaatorit , valikulist indikaatorit  või **dB** ja ukse lukustumise indikaatorit . Tööfaasi indikaator  vilgub.
- Trummel pöörleb regulaarsete vahedega, et takistada pesu kortsumist.



- Uks jääb lukku.
- Ukse avamiseks tuleb vesi väljutada:

1. Vajadusel puudutage nuppu Spin , et vähendada seadme poolt soovitatud pöörlemiskiirust.
 2. Puudutage Start / Pause  nuppu:
 - Kui olete valinud , tühjeneb seade veest ja teostab tsentrifuugimise.
 - Kui olete valinud **dB**, siis seade üksnes tühjeneb veest.
- Valiku indikaator  või **dB** kustub, kuid indikaator  vilgub ja kustub seejärel.
3. Kui programm on lõppenud ja ukseeluk indikaator  kustub, saate ukse avada.
 4. seadme väljalülitamiseks vajutage mõned sekundid nuppu On/Off .

 Umbes 18 tunni pärast tühjeneb seade igal juhul automaatselt veest.

11.15 Ooterežiimi valik

Ooterežiimi funktsioon lülitab seadme automaatselt välja, et katkestada energiatarbimine, kui:

- Te ei kasuta seadet 5 minuti jooksul enne nupu Start / Pause  puudutamist. Seadme uuesti sisse lülitamiseks vajutage nuppu On/Off .
- Pärast 5 minuti möödumist pesuprogrammi lõpust Seadme uuesti sisse lülitamiseks vajutage nuppu On/Off . Ekraanil kuvatakse viimati seatud pesuprogrammi lõpp. Keerake programminuppu uue tsükli valimiseks.

 Kui olete valinud programmi või valiku, mille lõppedes jääb vesi trumliisse, siis ooterežiimi funktsioon seadet **välja ei lülita**, et teil oleks meeles vesi seadmest välja lasta.

12. IGAPÄEVANE KASUTAMINE – PESEMINE JA KUIVATAMINE



HOIATUS!

Vt ohutust käsitlevaid peatükke.



See seade on automaatne pesumasin-kuivati.

12.1 Täielikud pesu- ja kuivatusprogrammid

Automaatne katkestusteta programm

Seadme juurde kuulub NonStop programm – automaatne ühe pesukorra programm, mille puhul pole Dry režiimi vaja valida.

Selle programmi käivitamiseks:

1. Pärast pesu ja pesuaine sissepanekut vajutage mõne sekundi jooksul nuppu On/Off, et seade sisse lülitada.
2. Valige NonStop programm programmi valikunupu abil.

Ekraanile ilmub indikaator 

3. Puudutage nuppu Start / Pause, et käivitada programm.

Mitteautomaatsed pesu- ja kuivatusprogrammid

Mõne pesuprogrammi puhul võite te täieliku pesu- ja kuivatusprogrammi käivitamiseks kombineerida Wash ja Dry režiimi.



Toimige järgmiselt:

1. Pärast pesu ja pesuaine sissepanekut vajutage mõne sekundi jooksul nuppu On/Off, et seade sisse lülitada.
2. Lisage pesu ühe eseme kaupa.
3. Lisage pesuaine ja lisaained vastavatesse sahtlitesse.
4. Keerake programminupp pesuprogrammi kohale. Ekraanil kuvatakse vaikimisi määratud temperatuur ja pöörded. Vajadusel muutke neid vastavalt oma pesu

tüübile. Ekraanil kuvatakse ka pesutsükli jaoks soovitatav maksimaalne kogus.

5. Valige sobivad funktsioonid, kui need on saadaval.
6. Kuivatustsükli aktiveerimiseks vajutage üks kord nuppu MODE. Indikaatorid Wash ja Dry süttivad.



Indikaatorid  ja  ilmuvad ekraanile. Ekraanil kuvatakse ka pesu- ja kuivatusprogrammi maksimaalne soovitatav kogus ja kuivatusaeg (nt 6 kg puuvillase pesu puhul).

7. Nüüd võite valida automaatse kuivatustaseme või kindla pikkusega kuivatamise.



Kuivatustsükli alguses (3–5 minuti jooksul) võib müra olla veidi valjem. Selle tekitab kompressor ja see on kompressoriga varustatud seadmete nagu külmikute, sügavkülmikute jms puhul tavaline.

12.2 Pesemine ja kuivatamine – automaattasemed

1. Koputage järjest nuppu Auto Dry, kuni ekraanil kuvatakse soovitud kuivusaste. Nupu kohal olevad indikaatorid põlevad järgmiselt:



- a.  = **Triikimisikuiv:** puuvillased esemed;



- b.  = **Kapikuiv:** puuvillased ja tehiskiust esemed;



- c.  = **Ekstrakuiv:** puuvillased esemed.

Ekraanil kuvatav ajaväärtus on pesu- ja kuivatustsükli kestus, mida arvutatakse vaikimisi määratud pesukoguse järgi.

- i** Heade kuivatustulemuste saamiseks väiksema energiatarbimise ja lühema ajaga ei lase masin teil pestavate ja kuivatavate esemete jaoks valida liiga väikest pöörlemiskiirust.

2. Programmi käivitamiseks puudutage nuppu Start / Pause. Algab PROSENSE-hindamine.

Ekraanil süttib lukustatud ukse indikaator , käimasoleva faasi indikaator hakkab vilkuma.

Ekraanil kuvatakse ka järelejäänud programmiaeg.

12.3 Pesemine ja ajastatud kuivatamine

1. Koputage järjest nuppu Time Dry, et valida soovitud ajaväärtus (vt tabel "Ajastatud kuivatus" jaotises "Programmide"). Kuivusastme indikaator kustub ja indikaator  süttib.



Minimaalne kuivatusaeg on 10 minutit. Iga kord, kui te seda nuppu koputate, pikeneb aeg 5 minuti võrra. Ekraanil on valitud aja uus väärtus.

2. Puudutage Start / Pause, et programm käivitada. Algab ProSense kalkuleerimine.

Ekraanil süttib lukustatud ukse indikaator , käimasoleva faasi indikaator hakkab vilkuma.

Ekraanil kuvatakse ka järelejäänud programmiaeg.

12.4 Kuivatusprogrammi lõpus

- Seade peatab automaatselt töö.
 - Kõlavad helisignaaliid (kui need on aktiveeritud).
 - Ekraanil kuvatakse .
 - Nuppu Start / Pause indikaator kustub.
- Lukustatud ukse sümbol  kaob.
- Seadme väljalülitamiseks vajutage paar sekundit nuppu On/Off.

- i** Mõni minut pärast programmi lõppu lülitab energiasäästu funktsioon seadme automaatselt välja.

1. Eemaldage seadmest pesu.
2. Veenduge, et trummel on tühi.

- i** Pärast kuivatusfaasi puhastage trumlit, tihendit ja ukse sisemust niiske lapiga. Näidikul kuvatakse indikaator , mis tuletab teile meelde, et õhufiltrit tuleb puhastada (vt jaotist "Õhufiltrite puhastamine" peatükis "Puhastus ja hooldus").

13. IGAPÄEVANE KASUTAMINE – AINULT KUIVATAMINE

- !** **HOIATUS!**
Vt ohutust käsitlevaid peatükke.

- i** See seade on automaatne pesumasin-kuivati.

13.1 Ettevalmistamine kuivatamiseks

1. Seadme sisselülitamiseks vajutage paar sekundit nuppu On/Off.

- i** Ainult kuivatusprogrammi puhul ekraanil maksimumkogust ei kuvata ja ProSense-hindamine on välja lülitatud.







2. Pange esemed ükshaaval sisse.
3. Keerake programmi valikunupp kuivatatavatele esemetele vastavale programmile.
4. Koputage kaks korda nuppu MODE, et pesu välja lülitada ja teostada ainult kuivatamine. Indikaator Dry

põleb. Ekraanile ilmuvad indikaatorid

 ja  = .

- i** Kui kuivatate suurt kogust pesu, siis veenduge, et pesu poleks kokku rullunud ega trumlis ebaühtlaselt paigutatud.

13.2 Kuivatus – Automaatsed tasemed

- Koputage järjest nuppu Auto Dry, kuni ekraanil kuvatakse soovitud kuivusaste. Nupu kohal olevad indikaatorid põlevad järgmiselt:
 -  =  **Triikimiskuiv:** puuvillased esemed;
 -  =  **Kapikuiv:** puuvillased ja tehiskiust esemed;
 -  =  **Ekstrakuiv:** puuvillased esemed.

Ekraan näitab kuivatusprogrammi kestust.

- i** Heade kuivatustulemuste saamiseks väiksema energiatarbimise ja lühema ajaga ei lase masin teil pestavate ja kuivatatavate esemete jaoks valida liiga väikest pöörlemiskiirust.

- Programmi käivitamiseks puudutage nuppu Start / Pause.

Ekraanil süttib lukustatud ukse indikaator , käimasoleva faasi indikaator hakkab vilkuma. Ekraanil kuvatakse ka järelejäänud programmiaeg.

13.3 Ajastatud kuivatus

- Koputage järjest nuppu Time Dry, et valida soovitud ajaväärtus (vt tabel

"Ajastatud kuivatus" jaotises "Programmide"). Kuivusastme

indikaator kustub ja indikaator  süttib.



Minimaalne kuivatusaeg on 15 minutit. Iga kord, kui te seda nuppu koputate, pikeneb aeg 5 minuti võrra. Ekraanil on valitud aja uus väärtus.

- Puudutage Start / Pause, et programm käivitada.

Ekraanil süttib lukustatud ukse indikaator , käimasoleva faasi indikaator hakkab vilkuma.

Ekraanil kuvatakse ka järelejäänud programmiaeg.

13.4 Kuivatusprogrammi lõpus

- Seade peatab automaatselt töö.
- Kõlavad helisignaaliid (kui need on aktiveeritud).
- Ekraanil kuvatakse .
- Nupu Start / Pause indikaator kustub. Lukustatud ukse sümbol  kaob.
- Seadme väljalülitamiseks vajutage paar sekundit nuppu On/Off.

- i** Mõni minut pärast programmi lõppu lülitab energiasäästu funktsioon seadme automaatselt välja.

- Eemaldage seadmest pesu.
- Veenduge, et trummel on tühi.

- i** Pärast kuivatusfaasi puhastage trumlit, tihendit ja ukse sisemust niiske lapiga. Näidikul kuvatakse indikaator , mis tuleb teile meelde, et õhufiltrit tuleb puhastada (vt jaotist "Õhufiltrite puhastamine" peatükis "Puhastus ja hooldus").

14. EBEMED RIIETEL

Pesu- ja/või kuivatustsükli ajal võivad teatud tüüpi kangad (kohevad-karvased, villased, topilised) eraldada ebemeid.

Eraldunud ebemed võivad järgmises tsüklis riie külge kinnituda.

See toob kaasa rohkem ebamugavusi tehniliste kangaste puhul.

Et vältida ebemete eraldumist pesule:

- Ärge peske tumedaid riideid pärast heledate esemete (froteerätikud, villased esemed, pused) pesemist ja kuivatamist ja vastupidi.
- Pärast selliste riie esimest pesemist tuleks need õhu käes kuivatada.
- Puhastage tühjendusfilter.
- Pärast kuivatustsükli puhastage tühi trummel, tihend ja uks niiske lapiga.

Ebemete eemaldamiseks trumli sisemusest toimige järgmiselt:

- Tühjendage trummel.
- Puhastage trummel, tihend ja uks niiske lapiga.
- Seadke loputusprogramm.
- Vajutage samaaegselt Spin ja Quick nuppu, kuni ekraanil kuvatakse **CLE** puhastusfunktsiooni aktiveerimiseks.
- Puudutage nuppu Start / Pause programmi käivitamiseks.



Kui seadet kasutatakse sageli, kasutage sageli **CLE** programmi.

15. VIHJEID JA NÄPUNÄITEID



HOIATUS!

Vt ohutust käsitlevaid peatükke.

15.1 Pesu kogus

- Jaotage pesu järgmiselt: valge, värviline, sünteetiline, õrn pesu ja villane pesu.
- Järgige pesemisjuhiseid, mis on riie hooldussiltidel.
- Ärge peske korraga valgeid ja värvilisi esemeid.
- Mõned värvilised esemed võivad esmasel pesul oma värvi kaotada. Soovitame esimestel kordadel neid esemeid pesta eraldi.
- Keerake pahupidi mitmekihilised riided, villased ja trükimustrilised riided.
- Töödelge tugevamaid plekke.
- Peske tugevaid plekke spetsiaalse pesuainega.
- Olge kardinatega ettevaatlik. Eemaldage kardinatelt klambrid või asetage need pesukotti või padjapüüri.
- Väike pesukogus võib tekitada probleeme masina tasakaaluga väänamisfaasis ja põhjustada vibreerimist. Sellisel juhul:

- peatage programm ja avage seadme uks (vt "Igapäevane kasutamine");
 - jaotage pesu trumli ümber nii, et esemed paigutuksid ühtlasemalt;
 - vajutage nuppu Start / Pause. Tsentrifugimine jätkub.
- Nööpige kinni padjapüürid, sulgege lukud, haagid ja trukid. Siduge kinni vööd, rihmad, kingapaelad, nõõrid ja muud lahtised detailid.
 - Ärge peske masinas palistusteta või õmblemata servadega rõivaid. Peske väikesi esemeid (tugikaartega rinnahoidjaid, vöösid, sukkpükse, kingapaelu, linte jne) pesukotis.

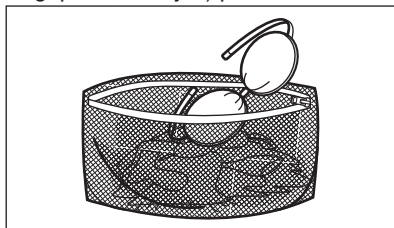

- Tühjendage taskud ja voltige riided lahti.

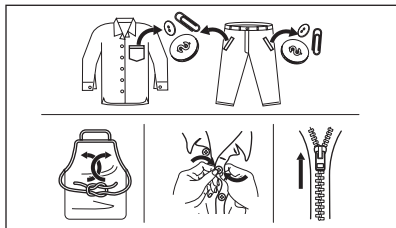

15.2 Raskestieemaldatavad plekid

Mõnele plekile ei piisa ainult veest ja pesuainest.

Soovitame neid plekke töödelda enne esemete masinasse panemist.

Saadaval on spetsiaalsed plekieemaldajad. Kasutage plekieemaldajat, mis vastab pleki tüübile ja kangale.

Ärge pihustage plekieemaldit riietele seadme läheduses, sest see võib masina plastist osi kahjustada.



15.3 Pesuaine tüüp ja kogus

Lisaks headele pesutulemustele aitab õigesti valitud pesuaine ja õige kogus vähendada ka keskkonna saastamist:

- Kasutage ainult pesumasinate jaoks valmistatud pesuaineid ja muid lisandeid. Kõigepealt järgige neid üldisi reegleid:
 - pulberpesuained (ka tabletid ja pesuaine üksikannused) igat tüüpi kangale, välja arvatud õrnad kangad. Valge pesu puhul tuleks eelistada pleegitusainet sisaldavat pulbrit ja desinfitseerivaid,
 - vedelad pesuained (ka pesuaine üksikannused), soovitatavalt madalal temperatuuril pestavate (max 60 °C) kõigi kangatüüpide

või spetsiaalselt villaste esemete jaoks.

- Pesuaine valik ja kogus sõltub: kanga tüübist (õrn pesu, villased, puuvillased vm), värvist, pesu kogusest, määrumisastmest, vee temperatuurist ja kareduse astmest.
- Järgige alati pesuaine või lisainete valmistajate pakenditel olevaid juhiseid, ärge suurendage maksimaalset soovitatud pesuainekogust (**MAX**).
- Ärge segage erinevat tüüpi pesuaineid.
- Kasutage vähem pesuainet, kui:
 - pesete väiksemaid pesukoguseid,
 - pesu on vähesel määral määrduanud,
 - pesemise käigus tekib liiga palju vahtu.
- Pesuainetablettide või pesuainekapslite kasutamisel asetage need alati otse trumlisse, mitte pesuainejaoturisse, ja järgige tootja soovitusi.

Liiga väike kogus pesuainet võib põhjustada:

- ebarahuldavaid pesutulemusi,
- pesu võib muutuda hallikaks,
- pesu jääb rasvaseks,
- seadmes tekib hallitus.

Liiga suur kogus pesuainet võib põhjustada:

- liigset vahtu,
- halvemaid pesutulemusi,
- ebapiisavat loputamist,
- suuremat koormust keskkonnale.

15.4 Ökoloogilised näpunäited

Vee ja energia säästmiseks ning keskkonna kaitsmiseks on soovitatav järgida alltoodud soovitusi:

- **Tavaliselt määrduanud pesu** võib pesta **ilma eelpesuta**, et kokku hoida pesuainet, vett ja aega (samuti säästab see loodust!).
- Kui täidate pesumasina **iga programmi jaoks ette nähtud maksimaalse pesukogusega, aitab see vähendada vee- ja energiakulu.**
- Asjakohase eeltötlusega saab eemaldada plekid ja mööduka

- mustuse; seejärel saab pesu pesta madalamal temperatuuril.
- Õiges koguses pesuaine kasutamiseks vaadake pesuainetootja antud soovitusi ja tehke selgeks, milline on teie piirkonna vee karedus. Vt jaotist "Vee karedus".
 - Seadke **maksimaalne võimalik pöölemiskiirus** valitud programmi jaoks, et säästa energiat kuivatamistsükli!

15.5 Vee karedus

Kui vee karedus teie piirkonnas on kõrge või keskmine, soovitame pesumasinas kasutada veepehmedajat. Madala veekaredusega piirkondades ei ole tarvis veepehmedajat kasutada.

Veekareduse teadasaamiseks võtke ühendust kohaliku vee-ettevõttega.

Kasutage õiges koguses veepehmedajat. Järgige toodete pakenditel olevaid juhiseid.

15.6 Kuivatustsükli ettevalmistamine

- Keerake veekraan lahti.
- Kontrollige, kas tühjendusvoolik on õigesti ühendatud. Täiendavat teavet vt paigalduspeatükist.
- Kuivatusprogrammide maksimaalseid pesukoguseid vt kuivatusprogrammide tabelist.





15.7 Millised esemed ei sobi kuivatamiseks

Ärge kuivatage järgnevat liiki pesu:

- Tehiskiust kardinad.
- Metallosadega riideesemed.
- Nailonsukad.
- Vatitekid.
- Voodikatted.
- Suletekid.
- Magamiskotid.
- Kangad, millel on juukselaki-, küünelakieemaldi- vms jäätmeid.
- Vahtkummiga või sellele sarnase materjaliga riideesemed.

15.8 Rõivaetiketid

Pesu kuivatades järgige juhiseid tootjate etiketidel:

-  = rõivaeset võib trumlis kuivatada
-  = kuivatustsükkel toimub kõrge temperatuuril
-  = kuivatustsükkel toimub alandatud temperatuuril
-  = rõivaeset ei tohi trumlis kuivatada

15.9 Kuivatustsükli kestus

Kuivatusaeg sõltub järgnevatest asjaoludest:

- viimase tsentrifuugimise kiirusest;
- kuivusastmest;
- pesuliigist;
- pesu kaalust.

15.10 Täiendav kuivatamine

Kui kuivatusprogrammi lõppedes on pesu endiselt niiske, siis valige uuesti lühike kuivatustsükkel.



HOIATUS!
Kortsumise ja kokkutõmbumise vältimiseks hoiduge pesu ülekuivatamisest.

15.11 Üldisi nõuandeid

Keskmi kuivatusaegu vt tabelist "Aegkuivatus".

Kogemused aitavad teil oma pesu paremini kuivatada. Jätke meelde eelmised kuivatustsükli kestused.

Staatilise elektri vältimiseks kuivatustsükli lõpus:

1. Kasutage pesutsükli ajal kanga pehmedajat.
2. Kasutage just trumelkuivatitele mõeldud kangapehmedajat.
3. Ärge kallake enne kuivatustsükli jaoturisse pesuainet ega pehmedit.
4. Ärge kuivatage koos tugevaid ja õrnu kangaid, sest see võib õrnemaid kangaid rikkuda.
5. Võtke taskutest välja kõik asjad, eriti sulavad esemed.

Pärast kuivatusprogrammi lõppemist eemaldage pesu masinast kiiresti.

16. PUHASTUS JA HOOLDUS



HOIATUS!

Vt ohutust käsitlevaid peatükke.

16.1 Regulaarne puhastamine

Regulaarne puhastamine aitab teie seadme eluiga pikendada.

Pärast tsükliit hoidke ust ja pesuainejaoturit kergelt avatuna, et tekitada õhuringlus ja eemaldada seadmes olev niiskus: nii väldite hallituse ja halva lõhna tekkimist.

Kui seadet ei kasutata pikka aega: sulgege veekraan ja lahutage seade vooluvõrgust.

Regulaarse puhastamise näitlik kava:

Katlakivi eemaldamine	Kaks korda aastas
Hoolduspesu	Üks kord kuus
Uksetihendi puhastamine	Iga kahe kuu tagant
Trumli puhastamine	Iga kahe kuu tagant
Trumli olevate ebemete eemaldamine	Kaks korda kuus ¹⁾
Pesuainejaoturi puhastamine	Iga kahe kuu tagant
Põhi-õhufilter	Pärast iga tsükliit
Teine õhufilter	Kui  indikaator vilgub.
Tühjenduspumba filtri puhastamine	Kaks korda aastas
Sissevõtuvooliku ja klapi filtri puhastamine	Kaks korda aastas

¹⁾ Vt jaotist "Riietel olevad ebemed".

Järgnevalt kirjeldatakse kõigi osade puhastamist.

16.2 Kõrvaliste esemete eemaldamine



Vaadake, et taskud oleksid tühjad ja kõik lahtised detailid oleks enne tsükli käivitamist kinnitatud. Vt jaotist "Pesukogus" peatükis "Nõuandeid ja näpunäiteid".

Eemaldage kõik lahtised detailid (pandlad, nõõbid, mündid), mis võivad sattuda uksetihendi vahele, filtrisse ja trumlisse. Vt jaotisi "Kahesooneline uksetihend", "Trumli puhastamine", "Tühjenduspumba puhastamine" ja "Sissevõtuvooliku ja klapi filtri puhastamine". Vajadusel pöörduge volitatud volitatud hoolduskeskusse.

16.3 Välispinna puhastamine

Puhastage seadet ainult neutraalse pesuaine ja sooja veega. Kuivatage täielikult kõik pinnad.

Ärge kasutage küürimisšvamme ega kraapivat materjali.



ETTEVAATUST!

Ärge kasutage alkoholi, lahusteid ega keemilisi aineid.



ETTEVAATUST!

Ärge puhastage metallpindu kloori sisaldavate ainetega.

16.4 Katlakivi eemaldamine



Kui vee karedus teie piirkonnas on kõrge või keskmine, soovitame pesumasinate kasutada veepehmedajat.

Kontrollige trumliit regulaarselt, et avastada katlakivi olemasolu.

Tavalised pesuvahendid sisaldavad küll pehmedavaid aineid, kuid aeg-ajalt on siiski soovitatav läbi viia ilma pesuta pesutsükkel koos katlakivieemaldiga.

i Järgige alati toodete valmistajate pakenditel olevaid juhiseid.

16.5 Hoolduspesu

Pidev madala temperatuuriga programmide kasutamine võib põhjustada pesupulbrijääkide ja ebemete kogunemist ning bakterite tekkimist trumlis või paagis. Tagajärjeks võib olla ebameeldiv lõhn ja hallitus.

Jääkide kõrvaldamiseks ja seadme sisemuse hügieeniliseks puhastamiseks teostage regulaarselt hoolduspesu (vähemalt kord kuus):

1. Eemaldage trumlist kõik esemed.
2. Valige puuvillase pesu programm kõrgeima temperatuuriga ning väikese koguse pesupulbriga või kui see on saadaval, käivitage programm drum-clean.

16.6 Uksetihend

Seadmel on olemas **isepuhastuv tühjendussüsteem**, mille abil uhitakse riiete küljest tulnud ebemed seadmest veega välja. Kontrollige tihendit regulaarselt. Tsükli lõpus võite seadmest kätte saada mündid, nupud või muud väikesed esemed.

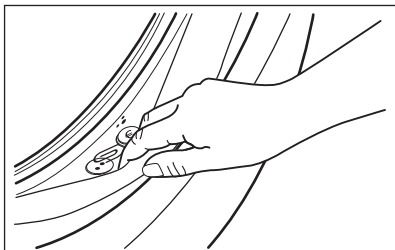

Puhastage seda vajadusel, kasutades ammoniaaki sisaldavat puhastuskreemi ja vältides pinna kriimustamist.

i Järgige alati toodete valmistajate pakenditel olevaid juhiseid.

16.7 Trumli puhastamine

Kontrollige regulaarselt trumlit, et vältida soovimatute setete kogunemist.

Trumlisse kogunev rooste võib tekkida riitel olevatel metalldetailidel või ka kraanivees sisalduvast rauast.

Puhastage trumlit spetsiaalselt roosteavale terasele mõeldud tootega.

i Järgige alati toodete valmistajate pakenditel olevaid juhiseid. Ärge puhastage trumlist happeliste katlakivieemaldus- või rauda või kloori sisaldavate vahenditega või traatsvammiga.

Põhjalikuks puhastamiseks:

1. Puhastage trumlit spetsiaalselt roosteavale terasele mõeldud tootega.

i Järgige alati toodete valmistajate pakenditel olevaid juhiseid.

2. Valige puuvillase pesu lühike programm kõrge temperatuuri ning väikese koguse pesupulbriga või kui see on saadaval, kasutage programmi drum-clean.

16.8 Pesuaine jaoturi puhastamine

Vältimaks kuivanud pesupulbri- või pesupehmenäidajate moodustumist ja/või hallituse tekkimist pesuainelahtris, viige aeg-ajalt järgmine puhastustoiming:

1. Avage sahtel. Vajutage riivi allapoole, nagu joonisel näidatud, ja tõmmake see välja.

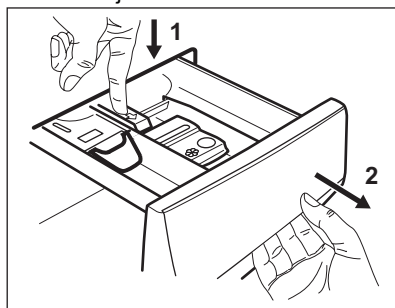

2. Puhastamise hõlbustamiseks eemaldage lisaainelahtri ülaosa. Eemaldage nii süvendi ülemisest kui

ka alumisest osast kindlasti kõik pesuainejäägid. Süvendi puhastamiseks kasutage väikest harja.

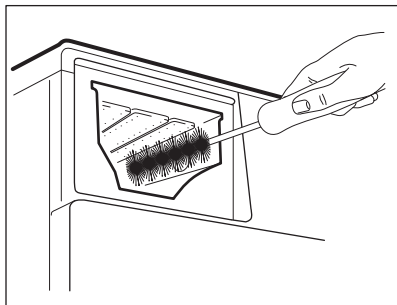
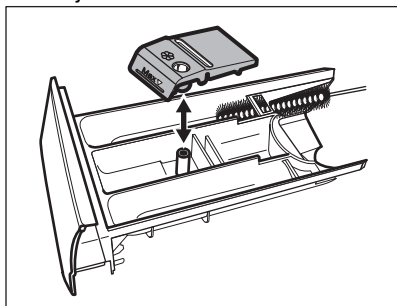

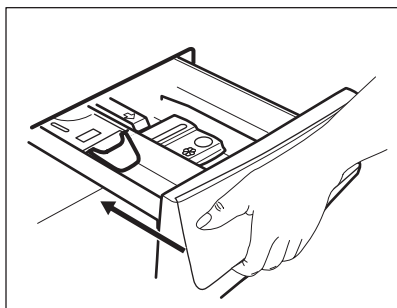

3. Loputage pesuainesahtrit voolava vee all, et eemaldada sinna kogunenud pesuainejäägid. Pärast puhastamist asetage kate oma kohale tagasi.
4. Lükake pesuainesahtel juhikutesse ja seejärel oma kohale. Käivitage loputusprogramm ilma pesuta trumlis.



16.9 Õhufiltrite puhastamine

Õhufiltrid koguvad ebemeid. Ebemed tekivad tavaliselt siis, kui riideid kuivatatakse pesumasin-kuivatis.

- Iga kuivatatussükli lõpus kuvatakse ekraanil indikaator , andes märku, et **põhi-õhufilter** tuleb puhastada (vt pilte 1 kuni 5). Kõlab helisignaal.
- Aeg-ajalt  võib indikaator vilkuda, et tuletada meelde, et mõlemad õhufiltrid tuleks puhastada: **põhi-õhufilter** ja **sekundaarne-õhufilter** (sekundaarse filtri kohta vaadake pilte 6 kuni 8). Kõlab helisignaal.

Parimate puhastustulemuste saamiseks puhastage õhufiltreid regulaarselt. Ummistunud filtrid muudavad tsükli pikemaks ja suurendavad energiatarbimist.



HOIATUS!

Ärge kasutage filtreid puhastamiseks vett, et vältida plastkiudude sattumist veekeskkonda. Visake ebemed prügikasti.

1. Põhiõhufiltri avamiseks vajutage riivi.

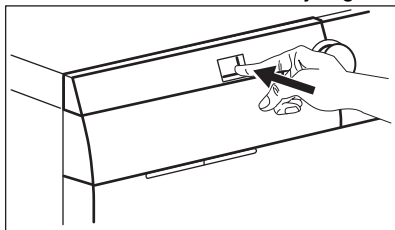

2. Tõmmake põhiõhufilter välja.

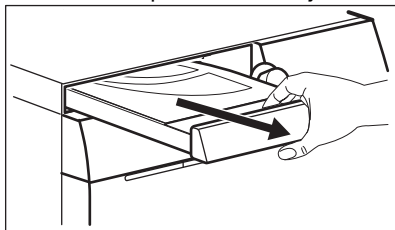

3. Avage põhiõhufilter, tõmmates seda ülespoole.

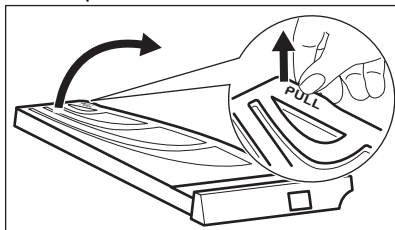

4. Puhastage põhiõhufiltrit käega, vajadusel kasutage tolmuimejat. Visake ebemed prügikasti.

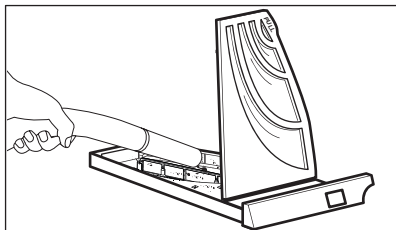
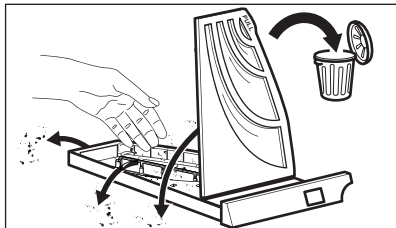

5. Sulgege põhiõhufiltri kate.

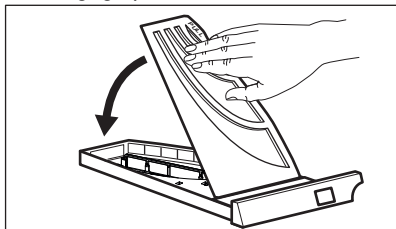

6. Tõmmake teine filter välja.

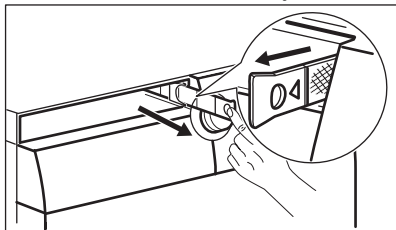

7. Puhastage teist õhufiltrit käega, vajadusel kasutage tolmuimejat. Visake ebemed prügikasti.

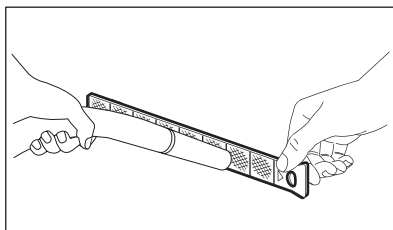
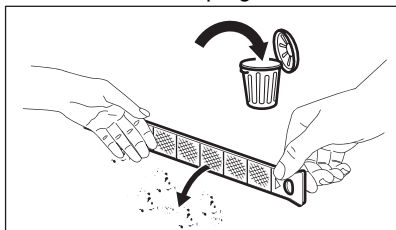

8. Asetage teine õhufilter tagasi.

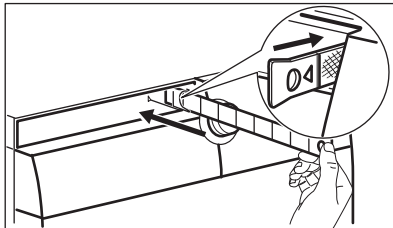

9. Pange põhiõhufilter sisse tagasi ja sulgege see korralikult.

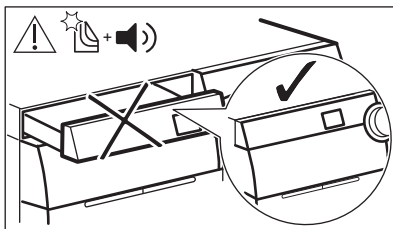
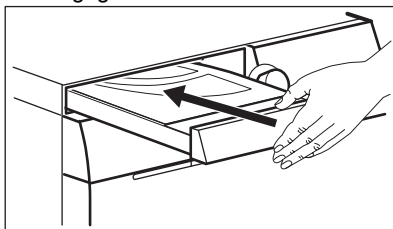

HOIATUS!

Põhiõhufiltri nišš ei tohi olla millegagi blokeeritud.



Kui pesete pesu ainult pesumasin-kuivatiga, on tavaline, et primaarses õhufiltris on niiskust.

16.10 Tühjenduspumba puhastamine



HOIATUS!

Lahutage toitepistik seinakontaktist.



Kontrollige regulaarselt tühjenduspumba filtrit ning veenduge selle puhtuses.

Puhastage tühjenduspumpa, kui:

- Masin ei tühjene veest.
- Trummel ei pöörle.
- Seade teeb äravoolupumba ummistuse tõttu imelikku häält.
- Ekraanil kuvatakse veakood **E20**.



HOIATUS!

- Ärge eemaldage filtrit, kui seade töötab.
- Ärge puhastage tühjenduspumpa, kui vesi seadmes on kuum. Oodake, kuni vesi jahtub.



HOIATUS!

Iga kord, kui kasutate ebemete eemaldamiseks **CLE**-programmi, tuleb pärast seda filter puhastada.

Pumba puhastamiseks:

1. Avage pumba kate.

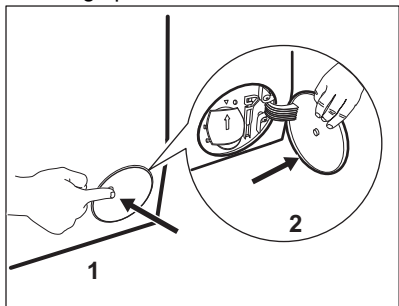

2. Asetage tühjenduspumba ava ette sobiv anum, kuhu saaks valguda väljavoolav vesi.
3. Tehke avaus lahti. Filtri eemaldamisel hoidke vee ärakuivatamiseks alati käepärast mõni lapp.

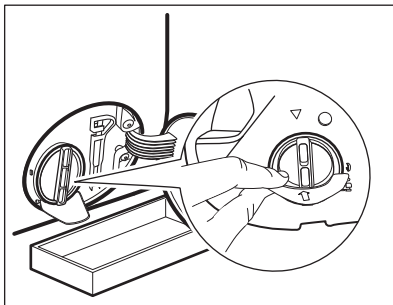

4. Avamiseks keerake filtrit 180 kraadi vastupäeva, kuid ärge välja võtke. Laske veel välja valguda.

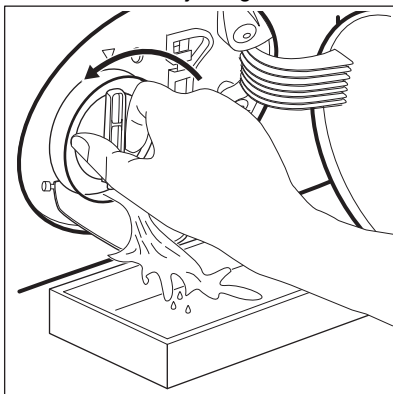

5. Kui anum saab täis, keerake filter tagasi ja kallake anum tühjaks.
6. Korrake samme 4 ja 5, kuni vett enam välja ei valgud.
7. Keerake filtrit vastupäeva, et see eemaldada.

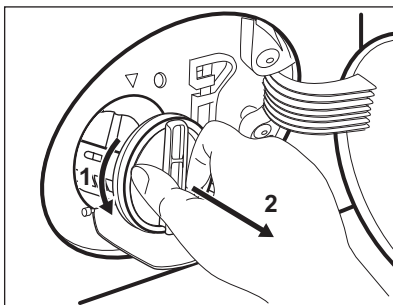

8. Vajadusel eemaldage filtri õnarusest sinna kogunenud ebemed ja muu praht.
9. Veenduge, et pumba tiivik pöörleb. Kui see ei pöörle, pöörduge teeninduskeskusse.

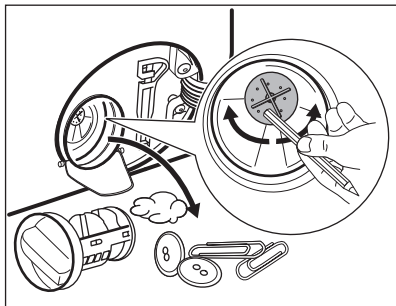

10. Peske filtrit voolava vee all.

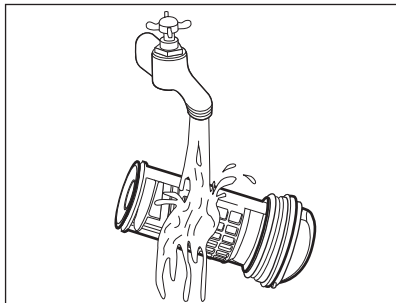

11. Asetage filter tagasi oma kohale seda päripäeva keerates. Lekete vältimiseks keerake filter korralikult kinni.

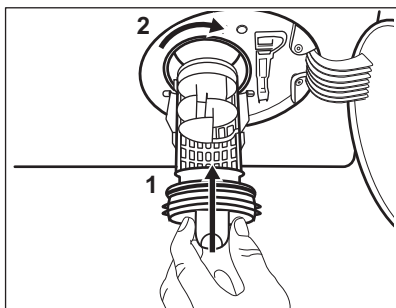

12. Sulgege pumba kate.

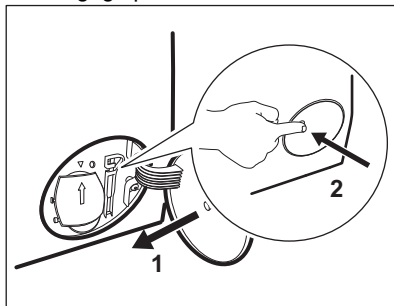

Kui te sooritate avariitühenduse, peate tühjendussüsteemi uuesti aktiveerima:

- Valage pesuvahendijaoturi peamisesse pesuvahendisahtlisse 2 liitrit vett.
- Vee äravooluks käivitage programm.

16.11 Sissevõtuvooliku filtri ja klapifiltri puhastamine

Filtri puhastamine võib olla vajalik järgmistel juhtudel:

- Seade ei täitu veega.
- Seadme veega täitumine võtab kaua aega.
- Nupu Start / Pause indikaator vilgub ja ekraanil kuvatakse seonduv veakood. Vt jaotist "Veaoitsing".

Vee sissevõtuvooliku filtri puhastamine:

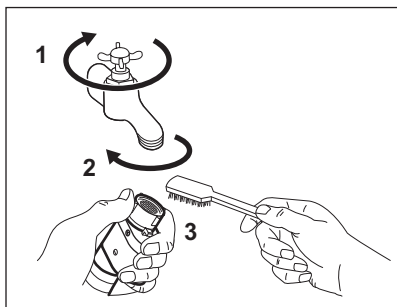

- Sulgege veekraan.
- Eemaldage vee sissevõtuvoolik veekraani küljest.
- Puhastage sissevõtuvoolikus olev filter kõva harjaga.

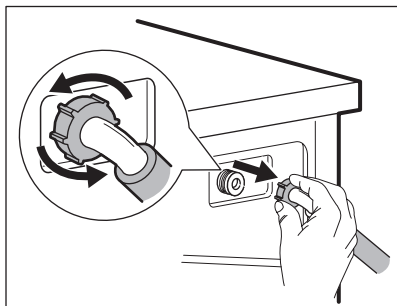

- Eemaldage sisselaskevoolik seadme tagant.

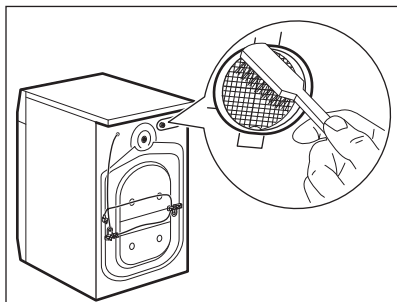

- Puhastage klapis olev filter kõva harjaga või rätikuga.

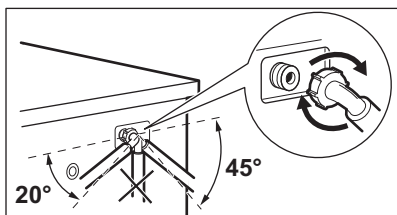

- Paigaldage sisselaskevoolik uuesti. Lekete vältimiseks veenduge, et liitekohad oleksid kõvasti kinni.
- Keerake veekraan lahti.

16.12 Avariitühjendus

Kui seade ei suuda vett välja lasta, teostage sama toiming, mida on kirjeldatud jaotises "Tühjenduspumba puhastamine". Vajadusel puhastage pumba.

Kui te sooritate avariitühjenduse, peate tühjendussüsteemi uuesti aktiveerima:

1. Pange 2 liitrit vett pesuaine jaoturi põhipesu lahtrisse.
2. Käivitage programm vee tühjendamiseks.

16.13 Abinõud külmumise vastu

Kui seade on paigaldatud kohta, kus temperatuur võib langeda 0° C või alla selle, eemaldage allesjäänud vesi sisselaskevoolikust ja tühjendusumbast.

1. Ühendage toitepistik pistikupesast lahti.
2. Sulgege veekraan.
3. Asetage sissevõtuvooliku otsad anumasse ja laske veel voolikust välja voolata.
4. Tühjendage tühjendusump. Vt hädaolukorras vee tühjendamise toimingut.

5. Kui tühjendusump on tühi, paigaldage sissevõtuvoolik uuesti.



HOIATUS!

Enne seadme uuesti kasutamist veenduge, et temperatuur oleks üle 5 °C ja et kraanist tuleks vett. Tootja ei vastuta madalatest temperatuuridest tingitud kahjude eest.

17. VEAOTSING



HOIATUS!

Vt ohutust käsitlevaid peatükke.

17.1 Häirekoodid ja võimalikud tõrked

Seade ei käivitu või peatub töötamise käigus. Püüdke esmalt leida probleemile lahendus (vt tabeleid).



HOIATUS!

Eemaldage seade vooluvõrgust enne mistahes kontrollimise läbiviimist.

Mõne probleemi puhul kuvatakse ekraanil veakood ja nupp

Start / Pause  võib pidevalt vilkuda:



Kui seade on liiga täis, võtke trumlist mõned asjad vähemaks ja/või suruge ust ja puudutage samaaegselt nuppu Start / Pause, kuni indikaator

 lõpetab vilkumise (vt allpool olevat pilti).

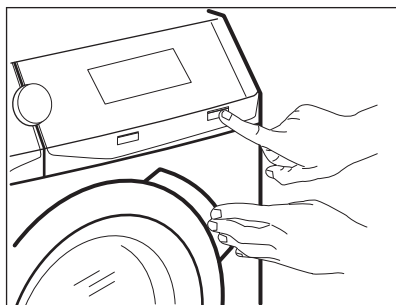

Probleem	Võimalik lahendus
E 10 Seade ei täitu korralikult veega.	<ul style="list-style-type: none"> • Veenduge, et veekraan on avatud. • Veenduge, et veesurve ei ole liiga madal. Lisateabe saamiseks võtke ühendust kohaliku vee-ettevõttega. • Veenduge, et veekraan ei ole ummistunud. • Veenduge, et sisselaskevoolikul pole väändeid, kahjustusi ega kõverusi. • Veenduge, et vee sisselaskevooliku ühendus on nõuetekohane. • Veenduge, et sisselaskevooliku filter ja ventiili filter ei ole ummistunud. Vt jaotist "Hooldus ja puhastamine".
E20 Seade ei tühjene veest.	<ul style="list-style-type: none"> • Veenduge, et valamü äraoolutoru ei ole ummistunud. • Veenduge, et tühjendusvoolikul pole väändeid ega kõverusi. • Veenduge ega tühjendusfilter pole ummistunud. Vajadusel puhastage filter. Vt jaotist "Hooldus ja puhastamine". • Veenduge, et tühjendusvooliku ühendus on nõuetekohane. • Kui valite programmi ilma tühjendusfaasita, siis valige tühjendusprogramm. • Kui valite valiku, mille lõpus jääb vesi paaki, siis valige tühjendusprogramm.
E40 Seadme uks on lahti või ei ole korralikult suletud.	<ul style="list-style-type: none"> • Veenduge, et uks on korralikult suletud.
E91 Sisemine tõrge. Elektrooniliste osade ja seadme vahel puudub ühendus.	<ul style="list-style-type: none"> • Programm ei lõppenud õigesti või peatati seadme töö liiga vara. Lülitage seade uuesti välja ja sisse. • Kui veakood kuvatakse uuesti, pöörduge volitatud hoolduskeskusesse.
EKO Elektrivarustus on kõikum.	<ul style="list-style-type: none"> • Oodake, kuni elektrivarustus stabiliseerub.
EFO Üleujutusvastane seade on sees.	<ul style="list-style-type: none"> • Sulgege veekraan ja eemaldage seade vooluvõrgust. Pöörduge volitatud hoolduskeskusesse.
 : kontrollige õhufiltrit.	<ul style="list-style-type: none"> • Veenduge, et õhufilter on puhastatud. • Veenduge, et õhufilter on õigesti sisestatud.

Kui ekraanil on teised veakoodid, lülitage seade välja ja seejärel uuesti sisse. Kui probleem ei kao, pöörduge volitatud hoolduskeskusesse.

Kui tegemist on mõne muu pesumasina probleemiga, otsige võimalikke lahendusi alltoodud tabelist.

Probleem	Võimalik lahendus
Programm ei käivitu.	<ul style="list-style-type: none"> • Veenduge, et toitepistik on seinakontakti ühendatud. • Veenduge, et uks on korralikult suletud. • Veenduge, et kaitsmekarbis olevad sulavkaitsmed on terved. • Veenduge, et üksust Start / Pause  on puudutatud. • Kui olete valinud viitkäivituse, siis tühistage see või oodake pöördloenduse lõppemiseni. • Lülitage lapseluku funktsioon välja, kui see on sees. • Kontrollige valitud programmi nupu asendit.
Seade täitub veega ja tühjeneb kohe.	<ul style="list-style-type: none"> • Veenduge, et väljalaskevoolik on õiges asendis. On võimalik, et voolik on paigutatud liiga madalale. Vt jaotist "Paigaldusjuhised".
Tsentrifuugimisfaas ei käivitu või pesutsüklil kestab tavalisest kauem.	<ul style="list-style-type: none"> • Valige tsentrifuugimisprogramm. • Veenduge ega tühjendusfilter pole ummistunud. Vajadusel puhastage filter. Vt jaotist "Hooldus ja puhastamine". • Kohandage trumlis olevad esemeid ja käivitage tsentrifuugimise uuesti. Selle probleemi põhjus võib olla tasakaalustamatus.
Vesi on voolanud põrandale.	<ul style="list-style-type: none"> • Veenduge, et veevoolikute liitmikud on tihedalt kinni ja puuduvad veelekked. • Veenduge, et vee sisselasketorud ja vee väljalasketorud on kahjustamata. • Veenduge, et kasutate õiges koguses õiget pesuvahendit.
Seadme ust ei saa avada.	<ul style="list-style-type: none"> • Veenduge, et te pole valinud pesuprogrammi, mille lõpus jääb vesi paaki. • Veenduge, et pesuprogramm on lõppenud. • Kui paagis on vett, valige tühjendus- või tsentrifuugimisprogramm. • Veenduge, et seade saab elektritoidet. • Selle probleemi põhjuseks võib olla seadme rike. Pöörduge volitatud hoolduskeskusesse. Kui peate avama ukse, lugege hoolikalt jaotist "Ukse avamine avariiolukorras".
Seade teeb ebatavalist häält ja vibreerib.	<ul style="list-style-type: none"> • Veenduge, et seade on tasakaalus. Vt jaotist "Paigaldusjuhised". • Veenduge, et pakend ja/või transpordipoldid on eemaldatud. Vt jaotist "Paigaldusjuhised". • Lisage trumlisse rohkem pesu. Pesukogus võib olla liiga väike.
Programmi kestus suureneb või väheneb programmi töötamisel.	<ul style="list-style-type: none"> • ProSense System suudab programmi kestust vastavalt pesta-va pesu tüübile ja kogusele muuta. Vt jaotise „Igapäevane kasutamine“ lõiku „ProSense System pesukoguse tuvastamine“.

Probleem	Võimalik lahendus
Pesemistulemused ei ole rahuldavad.	<ul style="list-style-type: none"> Suurendage pesuvahendi kogust või kasutage muud pesuvahendit. Enne pesu pesemist kasutage spetsiaalseid tooteid rasketeeemaldavate plekkide eemaldamiseks. Veenduge, et olete valinud õige temperatuuri. Vähendage pesukogust.
Pesutsükli ajal on trumlis liiga palju vahu.	<ul style="list-style-type: none"> Vähendage pesuaine kogust või pesuainetablettide või pesuaine üksikannuste arvu.
Pärast pesutsükli on pesuainesahtlis pesuaine jääke.	<ul style="list-style-type: none"> Veenduge, et klapp oleks õiges asendis (ÜLEVAL pesupulbri jaoks - ALL vedela pesuaine jaoks). Veenduge, et olete kasutanud pesuaine jaoturit vastavalt kasutusjuhendi instruktsioonidele.
Pärast auruprogrammi on rõivad osaliselt märjad.	Veenduge, et seade on täpselt loodis. Reguleerige seadet, tõstes või langetades jalgu.
Seade ei kuivata või kuivatab mittenouetekohaselt.	<ul style="list-style-type: none"> Keerake veekraan lahti. Veenduge, et õhufiltrid pole ummistunud. Kontrollige põhi- ja sekundaarseid õhufiltreid. Veenduge, et tühjendusfilter pole ummistunud. Vähendage pesukogust. Veenduge, et olete valinud õige tsükli, vajadusel valige uuesti lühike kuivatusaeg.
Kuivatustsükkel on liiga pikk.	<ul style="list-style-type: none"> Veenduge, et õhufiltrid on korralikult puhastatud. Veenduge, et pesukogus ei ületa seatud programmi jaoks ette nähtud maksimaalset pesukogust. Veenduge, et toatemperatuur on õiges vahemikus.
Pesu on täis erinevat värvi ebemeid.	<p>Eelmise pesukorra kangad tekitasid erinevat värvi ebemeid:</p> <ul style="list-style-type: none"> Kuivatamisfaas aitab kõrvalada osa ebemeid. Puhastage riided ebeme-eemaldajaga. <p>Kui trumlis on liiga palju ebemeid, vaadake lisateavet jaotisest „Ebemed kangal“.</p>

Pärast kontrollimist aktiveerige seade. Programm jätkab katkestuspunkti.

Kui probleem ilmneb uuesti, pöörduge volitatud teeninduskeskusse. Teeninduskeskuse jaoks vajalikud andmed leiate andmesildilt.

17.2 Ukse avamine avariilukorras

Elektrikatkestuse või seadme rikke korral jääb seadme uks lukustatuks. Pesuprogramm jätkub, kui elektrivarustus taastub. Kui uks jääb lukustatuks seadme rikke korral, saab selle avada avariilukorra avamiskompleksi abil.

Enne ukse avamist:



ETTEVAATUST!
Põletusohu! Veenduge, et vesi ja pesu pole liiga kuumad. Vajadusel laske neil veidi jahtuda.



ETTEVAATUST!
Vigastusoht! Veenduge, et trummel ei pöörleks.
 Vajadusel oodake, kuni trummel lõpetab pöörlemise.



Veenduge, et trumlis oleva vee tase ei ole liiga kõrge. Vajadusel kasutage avariilukorra tühjendust (vt peatüki „Puhastus ja hooldus“ jaotist „Tühjendus avariilukorras“).

Ukse avamiseks toimige järgmiselt:

1. Seadme väljalülitamiseks vajutage nuppu On/Off .
2. Lahutage toitepistik seinakontaktist.
3. Avage filtri klapp.

4. Tõmmake avariiluku päästikut üks kord allapoole. Tõmmake seda veelkord alla, hoidke kinni selles asendis ja samal ajal avage seadme uks.

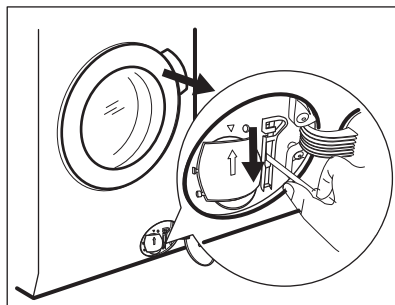

5. Võtke pesu välja ja sulgege seadme luuk.
6. Sulgege filtri klapp.

18. TARBIMISVÄÄRTUSED

18.1 Sissejuhatus



Vt www.theenergylabel.eu, et näha täpsemat teavet energiamärgistuse kohta.



Seadme energiamärgisel olevalt QR-koodilt leiате veebilingi teabele, mis on seotud selle seadme jõudlusele vastavalt EL EPREL-i andmebaasis kirjeldatule. Hoidke energiamärgis alles koos kasutusjuhendiga ja kõigi muude dokumentidega, mis seadmega kaasnesid.

Sama teavet EPREL-is on võimalik leida ka aadressilt <https://eprel.ec.europa.eu>, kasutades mudeli nime ja tootenumbrit, mis on toodud andmesildil. Andmesildi täpse asukoha kohta leiате teavet jaotisest „Toote kirjeldus“.

18.2 Legend

kg	Pesu kogus.	hh:mm	lühendamiseks.
kWh	Energiatarve.	°C	Pesu temperatuur.
Liitrid	Veekulu.	p/min	Tsentrifuugimiskiirus.

%	Jääkniiskus tsükli lõpus. Mida suurem tsentrifuugimiskiirus, seda suurem on müratase ja seda madalam jääkniiskus pesutsükli lõppedes.
---	---

 Väärtused ja programmi kestus võivad erineda olenevalt tingimustest (nt toatemperatuur, veetemperatuur ja -surve, pesu kogus ja tüüp, toitepinge) ja ka sellest, kas olete programmi vaikeseadeid muutnud.

18.3 Vastavalt komisjoni määrusele EL 2019/2023

Ainult pesemine

Eco 40-60 programm	kg	kWh	Liitrid	hh:mm	%	°C	p/min ¹⁾
Täiskogus	9.0	0.900	58.0	03:40	53.00	37.0	1351
Pool kogust	4.5	0.625	44.0	02:35	53.00	36.0	1351
Veerand kogust	2.5	0.250	38.0	02:30	54.00	26.0	1351

¹⁾ Maksimaalne tsentrifuugimiskiirus.

Pesu- ja kuivatustsükkel

Eco 40-60-programm ja kapi-kuiv kuivatustase	kg	kWh	Liitrid	hh:mm	%	°C	p/min ¹⁾
Täiskogus	6	3.515	55.0	09:20	0.00	39.0	1351
Pool kogust	3	1.603	43.0	05:15	0.00	35.0	1351

¹⁾ Maksimaalne tsentrifuugimiskiirus.

Võimsustarve eri režiimides

Väljas (W)	Ooterežiim (W)	Viitkäivitus (W)
0.50	0.50	4.00

Maksimaalne aeg olekuni väljas/ooterežiim on 15 minutit.

18.4 Tavaprogrammid – ainult pesemine

 Tegemist on ainult kaudsete väärtustega.

Programm	kg	kWh	Liitrid	hh:mm	%	°C	p/min ¹⁾
Cottons ²⁾ 95 °C	9.0	2.700	90.0	04:05	52.00	85.0	1400
Cottons 60 °C	9.0	1.600	85.0	03:50	52.00	55.0	1400
Cottons ³⁾ 20 °C	9.0	0.350	85.0	03:00	52.00	20.0	1400
Synthetics 40 °C	4.0	0.800	55.0	02:15	35.00	40.0	1200
Delicates ⁴⁾ 30 °C	2.0	0.400	60.0	01:05	35.00	30.0	1200
Wool 30 °C	1.5	0.300	65.0	01:05	30.00	30.0	1200

1) Tsentrifuugimiskiirust tähistav indikaator.

2) Sobib tugevasti määratud esemete pesemiseks.

3) Sobib kergelt määratud puuvillaste, tehis- ja segakiust kangaste pesemiseks.

4) Kasutatav ka kiirpesutsükli kergelt määratud esemetele.

18.5 Tavaprogrammid – pesemine ja kuivatamine





Tegemist on ainult kaudsete väärtustega.

Programm	kg	kWh	Liitrid	hh:mm	%	°C	p/min ¹⁾
Synthetics 40 °C	4.0	2.000	55.0	05:00	1.00	40.0	1200

1) Tsentrifuugimiskiirust tähistav indikaator.

19. JÄÄTMEKÄITLUS

Sümboliga  tähistatud materjalid võib ringlusse suunata. Selleks viige pakendid vastavatesse konteineritesse. Aidake hoida keskkonda ja inimeste tervist ja suunake elektri- ja elektroonilised jäätmed ringlusse. Ärge visake

sümboliga  tähistatud seadmeid muude majapidamisjäätmete hulka. Viige seade kohaliku ringluspunkti või pöörduge abi saamiseks kohaliku omavalitsusse.

www.aeg.com/shop



157080060-A-502023



AEG