



ВСТРАИВАЕМЫЙ ДУХОВОЙ ШКАФ

[ru] ПРАВИЛА ПОЛЬЗОВАНИЯ

B47FS22.0

Содержание

| | | |
|---|--|-----------|
|  | Применение по назначению | 4 |
|  | Важные правила техники безопасности | 5 |
| | Общая информация | 5 |
| | Пар | 6 |
|  | Причины повреждений | 6 |
| | Общая информация | 6 |
| | Пар | 7 |
|  | Охрана окружающей среды | 7 |
| | Экономия электроэнергии | 7 |
| | Правильная утилизация упаковки | 8 |
|  | Знакомство с прибором | 9 |
| | Панель управления | 9 |
| | Элементы управления | 9 |
| | Главное меню | 10 |
| | Меню «Виды нагрева» | 10 |
| | Функции рабочей камеры | 11 |
| | Резервуар для воды | 11 |
|  | Принадлежности | 12 |
| | Принадлежности, входящие в комплект поставки | 12 |
| | Установка принадлежностей | 12 |
| | Комбинирование принадлежностей | 13 |
| | Специальные принадлежности | 13 |
|  | Перед первым использованием | 14 |
| | Перед первым вводом в эксплуатацию | 14 |
| | Первый ввод в эксплуатацию | 14 |
| | Калибровка прибора и очистка рабочей камеры | 14 |
| | Очистка принадлежностей | 15 |
|  | Управление бытовым прибором | 15 |
| | Включение и выключение прибора | 15 |
| | Установка режима и запуск прибора | 15 |
| | Изменение или отмена режима работы прибора | 16 |
| | Быстрый нагрев прибора | 16 |
|  | Пар | 17 |
| | Шумы | 17 |
| | Приготовление на пару FullSteam | 17 |
| | Приготовление с паром VarioSteam | 18 |
| | Режим подъема теста | 18 |
| | Размораживание | 18 |
| | Подогрев | 19 |
| | Наполнение резервуара | 19 |
| | После каждого режима с использованием пара | 20 |
|  | Функции времени | 21 |
| | Включение и выключение индикации функций времени | 21 |
| | Установка таймера | 21 |
| | Установка времени приготовления | 22 |
| | Режим с задержкой «Время готовности» | 22 |
| | Проверка, изменение и отмена установок | 22 |
|  | Блокировка для безопасности детей | 22 |
| | Автоматическая блокировка для безопасности детей | 22 |
| | Временная блокировка для безопасности детей | 23 |
|  | Базовые установки | 23 |
| | Выполнение изменений в меню «Мой профиль» | 23 |
| | Список базовых установок | 23 |
| | Установка личных настроек | 24 |
|  | Помощник при выпекании и жарении | 24 |
| | Указания к установкам | 24 |
| | Выбор блюда | 24 |
| | Установка вида блюда | 25 |
|  | Программы | 26 |
| | Указания к установкам | 26 |
| | Выбор блюда | 26 |
| | Настройка программы | 27 |
|  | Программа «Шаббат» | 27 |
| | Запуск программы «Шаббат» | 27 |
| | Отмена программы «Шаббат» | 27 |
|  | Чистящее средство | 28 |
| | Подходящие чистящие средства | 28 |
| | Поверхности рабочей камеры | 29 |
| | После очистки | 29 |
| | Содержание прибора в чистоте | 30 |
|  | Режим очистки | 30 |
| | Программа EasyClean | 30 |
| | Удаление накипи | 31 |
|  | Навесные элементы | 32 |
| | Снятие и установка навесных элементов | 32 |
|  | Дверца прибора | 32 |
| | Снятие и навешивание дверцы прибора | 32 |
| | Снятие и установка стёкол дверцы | 34 |

| | | |
|--|---|-----------|
|  | Что делать в случае неисправности? | 35 |
| | Таблица неисправностей | 35 |
| | Превышена максимально допустимая продолжительность работы | 36 |
| | Лампочки в рабочей камере | 36 |
|  | Служба сервиса | 37 |
| | Номер E и номер FD | 37 |
|  | Протестировано для Вас в нашей кухне-студии | 37 |
| | Силиконовые формы | 37 |
| | Пироги и мелкая выпечка | 37 |
| | Хлеб и булочки | 42 |
| | Пицца, открытый и пикантный пирог | 44 |
| | Пудинг и суфле | 46 |
| | Птица | 47 |
| | Мясо | 49 |
| | Рыба | 52 |
| | Овощи, гарниры и яйца | 54 |
| | Десерт | 57 |
| | Одновременное приготовление нескольких блюд | 57 |
| | Виды нагрева Eco | 58 |
| | Акриламид в продуктах питания | 60 |
| | Щадящее приготовление | 60 |
| | Сушка | 61 |
| | Консервирование и выжимание сока | 62 |
| | Стерилизация бутылочек и гигиеническая обработка | 63 |
| | Расстойка теста в режиме брожения | 63 |
| | Размораживание | 64 |
| | Подогрев | 65 |
| | Подогрев | 66 |
| | Контрольные блюда | 66 |

Более подробную информацию о продукции, принадлежностях, запасных частях и службе сервиса можно найти на официальном сайте www.neff-international.com и на сайте интернет-магазина www.neff-eshop.com

Применение по назначению

Внимательно прочитайте данное руководство. Оно поможет вам научиться правильно и безопасно пользоваться прибором. Сохраняйте руководство по эксплуатации и инструкцию по монтажу для дальнейшего использования или для передачи новому владельцу.

Данный прибор предназначен исключительно для встраивания. Соблюдайте специальные инструкции по монтажу.

Распакуйте и осмотрите прибор. Не подключайте прибор, если он был поврежден во время транспортировки.

Подключение прибора без штепсельной вилки должен производить только квалифицированный специалист. Повреждения из-за неправильного подключения приводят к снятию гарантийных обязательств.

Этот прибор предназначен только для домашнего использования. Используйте прибор только для приготовления блюд и напитков. Следите за прибором во время его работы. Используйте прибор только в закрытом помещении.

Данный прибор предназначен для использования на высоте не более 2000 м над уровнем моря.

Дети до 8 лет, лица с ограниченными физическими, умственными и психическими возможностями, а также лица, не обладающие достаточными знаниями о приборе, могут использовать прибор только под присмотром лиц, ответственных за их безопасность, или после подробного инструктажа и осознания всех опасностей, связанных с эксплуатацией прибора.

Детям не разрешается играть с прибором. Очистка и обслуживание прибора не должны производиться детьми, это допустимо, только если они старше 15 лет и их контролируют взрослые.

Не допускайте детей младше 8 лет к прибору и его сетевому проводу.

Всегда следите за правильностью установки принадлежностей в рабочую камеру. → "Принадлежности" на страница 12

Важные правила техники безопасности

Общая информация

Предупреждение – Опасность возгорания!

- Сложенные в рабочей камере легковоспламеняющиеся предметы могут загореться. Не храните в рабочей камере легковоспламеняющиеся предметы. Не открывайте дверцу прибора, если внутри прибора образовался дым. Выключите прибор, выньте вилку сетевого провода из розетки или отключите предохранитель в блоке предохранителей.
- Случайно упавшие кусочки пищи, капнувший жир или сок от жарения могут вспыхнуть. Перед эксплуатацией удалите грубые загрязнения из рабочей камеры, с поверхности нагревательных элементов и принадлежностей.
- Из-за струи воздуха, проникающей в прибор при открывании дверцы, бумага для выпечки может подняться, коснуться нагревательного элемента и вспыхнуть. При предварительном разогреве обязательно закрепляйте бумагу для выпечки в принадлежностях. Например, поставьте на неё кастрюлю или форму для выпекания. Используйте бумагу для выпечки нужного размера, она не должна выступать за края принадлежностей.

Предупреждение – Опасность ожога!

- Прибор становится очень горячим. Не прикасайтесь к горячим внутренним поверхностям прибора или нагревательным элементам. Всегда давайте прибору остыть. Не позволяйте детям подходить близко к горячему прибору.
- Принадлежности или посуда очень горячие. Чтобы извлечь горячую посуду или принадлежности из рабочей камеры, всегда используйте прихватки.
- Пары спирта в горячей рабочей камере могут вспыхнуть. Запрещается готовить блюда, в которых используются напитки с высоким содержанием спирта. Добавляйте в блюда только небольшое количество напитков с высоким содержанием спирта. Осторожно откройте дверцу прибора.

Предупреждение – Опасность ошпаривания!

- В процессе эксплуатации открытые для доступа детали прибора сильно нагреваются. Не прикасайтесь к раскаленным деталям. Не подпускайте детей близко к прибору.
- Из открытой дверцы прибора может вырваться горячий пар. При определённой температуре он может быть не виден. Открывая дверцу, не стойте слишком близко к прибору. Осторожно откройте дверцу прибора. Не подпускайте детей близко к прибору.
- При использовании воды в рабочей камере может образоваться горячий водяной пар. Запрещается наливать воду в горячую рабочую камеру.

Предупреждение – Опасность травмирования!

- Поцарапанное стекло дверцы прибора может треснуть. Не используйте скребки для стекла, а также едкие и абразивные чистящие средства.
- Петли дверцы прибора подвижны при открывании и закрывании дверцы, вы можете защемить себе пальцы. Не дотрагивайтесь до участка, где находятся петли.
- Некоторые части дверцы прибора имеют острые кромки. Используйте защитные перчатки.

Предупреждение – Опасность удара током!

- При неквалифицированном ремонте прибор может стать источником опасности. Любые ремонтные работы и замена проводов и труб должны выполняться только специалистами сервисной службы, прошедшими специальное обучение. Если прибор неисправен, выньте вилку сетевого провода из розетки или отключите предохранитель в блоке предохранителей. Вызовите специалиста сервисной службы.
- При сильном нагреве прибора изоляция кабеля может расплавиться. Следите за тем, чтобы кабель не соприкасался с горячими частями электроприборов.
- Проникающая влага может привести к удару электрическим током. Не используйте очиститель высокого давления или пароструйные очистители.

- Неисправный прибор может быть причиной поражения током. Никогда не включайте неисправный прибор. Выньте из розетки вилку сетевого провода или выключите предохранитель в блоке предохранителей. Вызовите специалиста сервисной службы.

⚠ Предупреждение – Опасность, связанная с магнитным полем!

В панели управления или в элементах управления встроены постоянные магниты, которые могут воздействовать на электронные имплантаты, например, на кардиостимулятор или инжектор инсулина. Если вы используете электронные имплантаты, соблюдайте минимальное расстояние до панели управления 10 см.

Пар

⚠ Предупреждение – Опасность ошпаривания!

- В процессе работы прибора вода в резервуаре может сильно нагреваться. В процессе работы прибора вода в резервуаре может сильно нагреваться. Всегда опорожняйте резервуар после приготовления пищи с паром.
- Горячий пар образуется в рабочей камере. Во время приготовления пищи с паром не суйте руки в рабочую камеру.
- Будьте осторожны при вынимании из духовки принадлежностей с горячей жидкостью: жидкость может выплеснуться. Вынимая горячие принадлежности, используйте прихватки.

⚠ Предупреждение – Опасность повреждений и возникновения пожара!

Легко воспламеняющиеся жидкости могут загореться в горячей рабочей камере (взорваться). Не наполняйте резервуар для воды легко воспламеняющимися жидкостями (например, алкогольными напитками). Наполните резервуар для воды водой или рекомендуемым нами средством для удаления известкового налета.

➔ Причины повреждений

Общая информация

Внимание!

- Принадлежности, фольга, пергаментная бумага или посуда на дне рабочей камеры: не ставьте принадлежности на дно рабочей камеры. Не накрывайте дно рабочей камеры фольгой любого вида или пергаментной бумагой. Не ставьте посуду на дно рабочей камеры, если установлена температура выше 50 °C. Это приведёт к излишней аккумуляции тепла. Время выпекания или жарения будет нарушено, что приведёт к повреждению эмали.
- Алюминиевая фольга: при использовании алюминиевой фольги следите, чтобы она не касалась стекла дверцы. Это может привести к изменению цвета стекла.
- Вода в горячей камере: запрещается наливать воду в горячую рабочую камеру. Это может привести к образованию пара. В результате изменения температуры возможно повреждение эмали.
- Влага в рабочей камере: влага, находящаяся в рабочей камере в течение длительного времени, может привести к коррозии. После использования дайте рабочей камере высохнуть. Не держите влажные продукты в закрытой рабочей камере в течение длительного времени. Ни в коем случае не используйте рабочую камеру для хранения продуктов.
- Охлаждение прибора с открытой дверцей: после режима работы при высокой температуре не оставляйте прибор остывать с открытой дверцей. Запрещается фиксировать дверцу в открытом состоянии каким-либо предметом. Даже если дверца прибора будет просто приоткрыта, со временем это может привести к повреждению поверхности стоящей рядом мебели. Оставляйте рабочую камеру открытой для высыхания только после режима работы с большим количеством влаги.
- Сок от фруктов: при выпекании сочных фруктовых пирогов не заполняйте противень целиком. Сок от фруктов будет стекать с противня и оставлять пятна, которые будет практически невозможно удалить. Используйте по возможности более глубокий универсальный противень.
- Сильно загрязнён уплотнитель: при сильном загрязнении уплотнителя дверца прибора перестает нормально закрываться. Это может привести к повреждению поверхности прилегающей к прибору мебели. Следите за чистотой уплотнителя дверцы. Не используйте прибор, если уплотнитель повреждён или отсутствует.
- Использование дверцы прибора в качестве сиденья или полки: не садитесь и ничего не ставьте на дверцу прибора. Не ставьте посуду и принадлежности на дверцу.
- Установка принадлежностей: в зависимости от типа прибора принадлежности могут поцарапать стекло дверцы прибора при её закрывании. Всегда устанавливайте принадлежности в рабочую камеру до упора.
- Перемещение прибора: не передвигайте прибор за ручку дверцы. Ручка дверцы не рассчитана на вес прибора и может сломаться.

Пар

Внимание!

- Формы для выпекания: посуда должна быть устойчивой к воздействию высоких температур и пара. Формы из силикона не подходят для комбинированного режима с паром.
- Посуда со следами коррозии: не используйте посуду со следами коррозии. Даже маленькие пятна ржавчины могут вызвать коррозию в рабочей камере.
- Стекающая жидкость: при приготовлении на пару в лотке с отверстиями всегда ставьте под него противень, универсальный противень или лоток без отверстий. Стекающая жидкость будет собираться в нём.
- Горячая вода в резервуаре для воды: горячая вода может повредить паровую систему. Заливайте в резервуар только холодную воду.
- Повреждения эмали: не запускайте режим, если на дне рабочей камеры собралась вода. Перед выполнением режима удалите воду со дна рабочей камеры.
- Раствор для удаления известкового налёта: не допускайте попадания раствора на панель управления или другие поверхности прибора, так как это может вызвать их повреждение. Если же это произошло, немедленно смойте раствор водой.
- Запрещается мыть резервуар для воды в посудомоечной машине. Так его можно повредить. Очистку резервуара производите с помощью мягкой тряпочки и обычного моющего средства.

Охрана окружающей среды

Ваш новый прибор отличается особенной эффективностью энергопотребления. В этом разделе вы найдёте ряд рекомендаций, как при эксплуатации прибора сэкономить ещё больше энергии и как правильно утилизировать прибор.

Экономия электроэнергии

- Предварительно нагревайте прибор только в том случае, если это указано в рецепте или в таблицах руководства по эксплуатации.
- Прежде чем помещать замороженные продукты в рабочую камеру, разморозьте их.

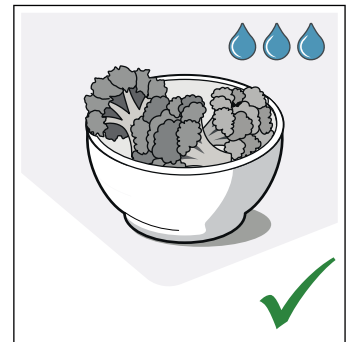
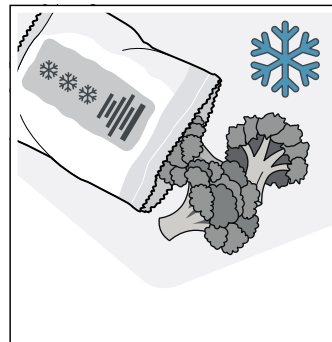

- Используйте тёмные, покрытые чёрным лаком или эмалированные формы для выпекания. Они особенно хорошо поглощают тепло.

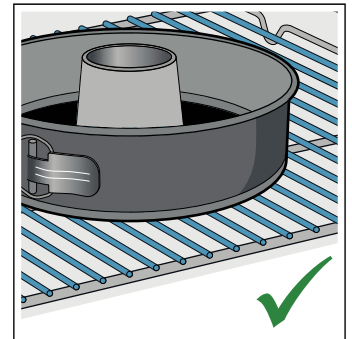
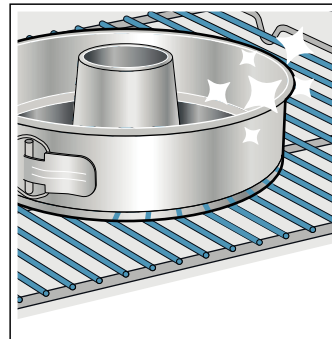

- Выньте из духового шкафа принадлежности, которые вам не понадобятся.

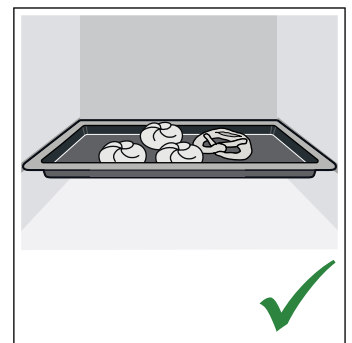
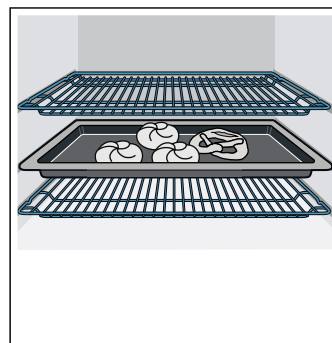

- Как можно реже открывайте дверцу прибора во время работы.

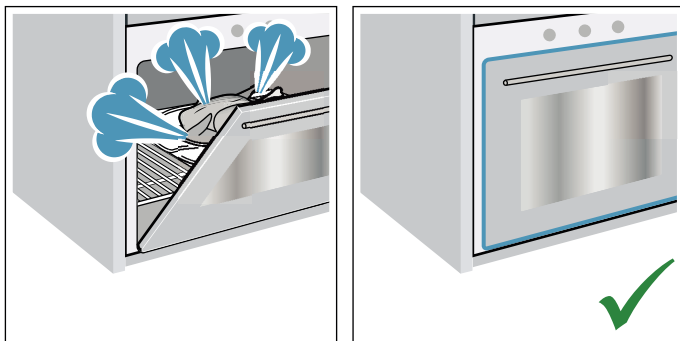

- Несколько пирогов лучше всего печь один за другим. Рабочая камера остаётся тёплой, за счёт чего время выпекания второго пирога уменьшается. Можно также поместить в рабочую камеру 2 прямоугольные формы рядом друг с другом.

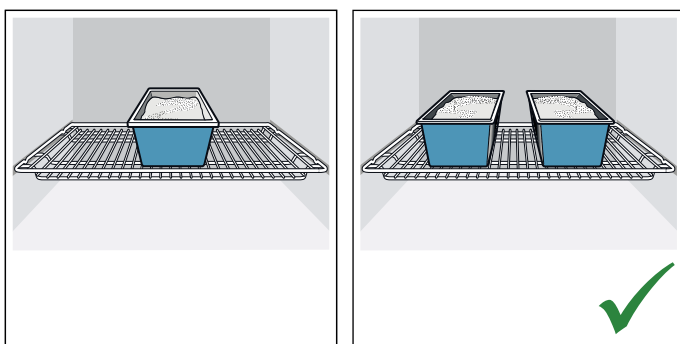

- При длительном времени приготовления прибор можно выключить за 10 минут до окончания приготовления и использовать остаточное тепло для доведения блюда до готовности.

Правильная утилизация упаковки

Утилизируйте упаковку с соблюдением правил экологической безопасности.



Данный прибор имеет отметку о соответствии европейским нормам 2012/19/EU утилизации электрических и электронных приборов (waste electrical and electronic equipment - WEEE).

Данные нормы определяют действующие на территории Евросоюза правила возврата и утилизации старых приборов.

Знакомство с прибором

В этой главе приводится описание дисплея и элементов управления. Кроме того, вы узнаете о различных функциях вашего прибора.

Указание: В зависимости от типа прибора возможны расхождения в цвете и некоторые незначительные отклонения от данного описания.

Панель управления

Различные функции прибора можно настраивать с помощью панели управления. На дисплее также отображаются текущие установки.

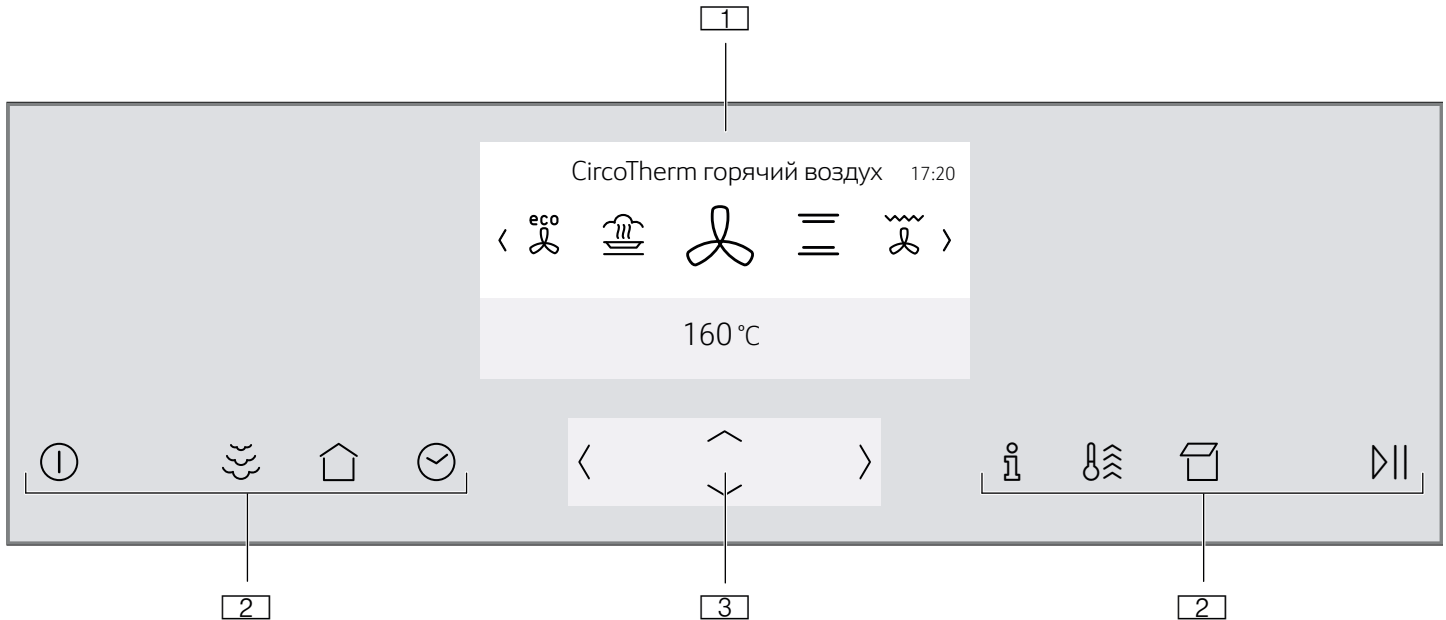

- 1** Дисплей
- 2** Сенсорные кнопки
- 3** Элемент управления ShiftControl





Элементы управления

Благодаря элементам управления возможно быстрое и простое изменение установок.

Сенсорные кнопки

Под сенсорными кнопками расположены сенсоры. Для выбора функции нажмите соответствующую сенсорную кнопку.

| Сенсорная кнопка | Использование |
|---|---|
|  Вкл/Выкл | Включение или выключение прибора → "Включение и выключение прибора" на страница 15 |
|  Функция использования пара | Включение функции использования пара → "Приготовление с паром VarioSteam" на страница 18 |
|  Главное меню | Выбор режимов работы и установок → "Установка режима и запуск прибора" на страница 15 |
|  Функции времени | Настройка таймера, времени приготовления или режима с задержкой «Время готовности» → "Функции времени" на страница 21 |
|  Блокировка для безопасности детей | Включение и выключение блокировки для безопасности детей → "Блокировка для безопасности детей" на страница 22 |

| | |
|---|--|
|  Информация | Отображение дополнительной информации Отображение текущей температуры → "Установка режима и запуск прибора" на страница 15 |
|  Быстрый нагрев | Активизация и деактивизация быстрого нагрева → "Быстрый нагрев прибора" на страница 16 Активизация и деактивизация функции «PowerBoost» → "Быстрый нагрев прибора" на страница 16 |
|  Открывание панели | Наполнение или опорожнение резервуара → "Наполнение резервуара" на страница 19 |
|  Старт/Пауза | Запуск или остановка режима → "Установка режима и запуск прибора" на страница 15 |

Элемент управления ShiftControl



С помощью элемента управления ShiftControl можно перемещаться между строками на дисплее и выбирать установки. Те установки, которые можно изменить, показаны более светлым цветом.

| Кнопка | Использование |
|--------|---|
| < | Влево Перемещение на дисплее влево |
| > | Вправо Перемещение на дисплее вправо |
| ^ | Вверх Перемещение на дисплее вверх |
| v | Вниз Перемещение на дисплее вниз |

Указание: Кроме того, установочные значения можно быстро просмотреть, нажав на кнопку и удерживая её. После того, как вы отпустите кнопку, выполнение быстрого просмотра прервётся.

Главное меню

Для того, чтобы перейти к главному меню, нажмите сенсорную кнопку .











| Меню | Использование |
|--|--|
|  | Виды нагрева Выбор нужного вида нагрева и температуры для приготовления блюда → "Включение и выключение прибора" на страница 15 |
|  | Приготовление на пару Приготовление с использованием пара → "Приготовление на пару FullSteam" на страница 17 |

| | |
|---|--|
|  | Помощник при выпекании и жарении Советы по установкам для выпекания и жарения → "Помощник при выпекании и жарении" на страница 24 |
|  | Программы с паром Приготовление блюд на пару → "Программы" на страница 26 |
|  | Мой профиль Индивидуальные установки прибора → "Базовые установки" на страница 23 |
|  | Удаление известкового налёта |
|  | Сушка Осушение рабочей камеры после использования пара → "После каждого режима с использованием пара" на страница 20 |
|  | Программа Easy Clean Очистка лёгких загрязнений в рабочей камере → "Режим очистки" на страница 30 |

Меню «Виды нагрева»

Для вашего прибора предусмотрены различные виды нагрева. После включения прибора на дисплее открывается меню «Виды нагрева».

Если температура устанавливается на значение свыше 275 °С, примерно через 40 минут прибор уменьшает температуру до 275 °С.

| Вид нагрева | Температура | Использование |
|--|--------------------------------------|---|
|  | Горячий воздух CircoTherm* 40-200 °С | Для выпекания и приготовления блюд на одном или нескольких уровнях. Вентилятор, установленный в задней стенке, распределяет жар от кольцевого нагревательного элемента равномерно по всей рабочей камере. |
|  | Верхний/нижний жар* 50-250 °С | Для традиционного выпекания и жарения на одном уровне. Рекомендуется для пирогов с сочной начинкой. Жар поступает равномерно сверху и снизу. |
|  | Термогриль* 50-250 °С | Для жарения птицы, рыбы целиком и больших кусков мяса. В этом режиме попеременно включаются нагревательный элемент гриля и вентилятор. Вентилятор обдувает блюдо образовавшимся горячим воздухом. |
|  | Режим пиццы 50-250 °С | Для приготовления пиццы и блюд, для которых требуется много тепла с нижней стороны. Нагреваются нижний нагревательный элемент и кольцевой нагревательный элемент, установленный в задней стенке. |
|  | Выпечка хлеба* 180-240 °С | Для выпекания хлеба, булочек и хлебобулочных изделий, при приготовлении которых необходима высокая температура. |
|  | Гриль, большая площадь 50-275 °С | Для приготовления на гриле плоских кусков мяса, например, стейков, колбасок или тостов и для запекания. Нагревается вся поверхность под нагревательным элементом гриля. |
|  | Гриль, небольшая площадь 50-275 °С | Для приготовления на гриле небольшого количества стейков, колбасок или тостов и для запекания. Нагревается средняя часть нагревательного элемента гриля. |
|  | Нижний жар 30-250 °С | Для приготовления блюд на водяной бане и для допекания. Жар поступает снизу. |
|  | Щадящее приготовление 70-120 °С | Для щадящего и медленного приготовления нежных обжаренных кусочков мяса в открытой посуде. В этом режиме при невысоких температурах тепло распределяется равномерно над блюдом и под ним. |
|  | Режим подъёма теста** 2 режима | Для подъёма дрожжевого и кислого теста, а также для созревания йогурта. Тесто поднимается быстрее, чем при комнатной температуре. Тесто на поверхности не подсыхает. |
|  | Размораживание** 30-60 °С | Для щадящего размораживания продуктов. |

| | | | |
|--|-----------------------------------|-----------|---|
|  | Поддержание в горячем состоянии * | 60-100 °C | Для поддержания приготовленных блюд в горячем состоянии. |
|  | Верхний/нижний жар Eco | 50-250 °C | Для щадящего приготовления выбранных блюд. Жар поступает сверху и снизу. Эффективнее всего использовать нагрев от 150 до 250 °C. Данный вид нагрева используется, чтобы определить расход энергии в стандартном режиме. |
|  | CircoTherm Eco | 40-200 °C | Для щадящего приготовления выбранных блюд на одном уровне без предварительного разогрева. Вентилятор, установленный в задней стенке, распределяет жар от кольцевого нагревательного элемента по всей рабочей камере. Эффективнее всего использовать нагрев от 125 до 200 °C. Данный вид нагрева используется, чтобы определить класс энергопотребления и расход энергии в режиме рециркуляции воздуха. |
|  | Подогрев ** | 80-180 °C | Для подогрева блюд или освежения выпечки в щадящем режиме. |

* Использование функции пара при выборе данного вида нагрева возможно (эксплуатация только с наполненным водой резервуаром)

** Вид нагрева с использованием пара (эксплуатация только с наполненным водой резервуаром)

Функции рабочей камеры

Функции рабочей камеры упрощают эксплуатацию прибора. Так, например, освещается большая часть рабочей камеры, а вентилятор защищает прибор от перегрева.

Открывание дверцы прибора

При открывании дверцы прибора во время его работы режим прерывается. При закрывании дверцы режим возобновляется.

Указание: При некоторых видах нагрева прибор продолжает работать даже при открытой дверце.

Освещение рабочей камеры

При открывании дверцы прибора включается освещение рабочей камеры. Если дверца открыта более 15 минут, освещение отключается.

При выборе большинства режимов работы освещение рабочей камеры включается после запуска режима. После завершения режима освещение отключается.

Указание: Если освещение рабочей камеры во время выполнения режима не требуется, это можно изменить в базовых установках. → "Базовые установки" на страница 23

Охлаждающий вентилятор

Охлаждающий вентилятор включается и выключается при необходимости. Тёплый воздух выходит из дверцы.

Внимание!

Не закрывайте вентиляционные прорези, в противном случае возможно перегревание прибора.

Для более быстрого охлаждения рабочей камеры вентилятор продолжает работать определённое время после её выключения.

Указание: Продолжительность работы вентилятора после выключения можно изменить в базовых установках. → "Базовые установки" на страница 23

Резервуар для воды

Прибор оснащён резервуаром для воды. Резервуар для воды находится за панелью. При выборе режима с использованием пара необходимо наполнить резервуар водой. → "Пар" на страница 17

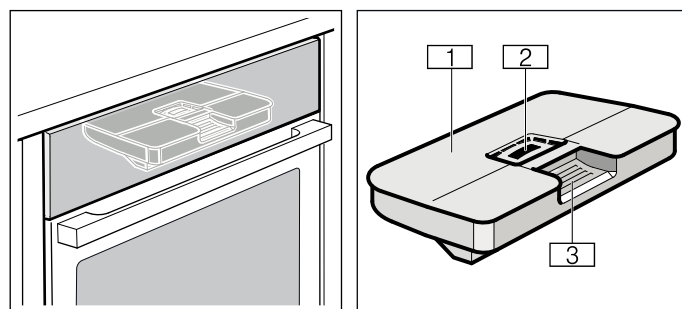

- 1 Крышка резервуара
- 2 Отверстие для наполнения
- 3 Ручка для извлечения и установки резервуара для воды

Принадлежности

В комплект поставки вашего прибора входят различные принадлежности. Ниже дан обзор входящих в комплект поставки принадлежностей и описаны возможности их использования.

Принадлежности, входящие в комплект поставки

В комплектацию вашего прибора входят следующие принадлежности:

| | |
|---|---|
|  | <p>Решётка Для посуды, пирогов и форм для запеканки. Для приготовления жаркого, кусков мяса на гриле и блюд глубокой заморозки.</p> |
|  | <p>Противень Для пирогов и мелкой выпечки.</p> |
|  | <p>Универсальный противень Для приготовления сочных пирогов, печенья, большого жаркого и продуктов глубокой заморозки. Противень можно использовать при жарении на решётке. Подставьте его под решётку, чтобы весь жир стекал в него. При выполнении режима с использованием функции пара противень может быть также использован в качестве сборника для каплюющей воды.</p> |
|  | <p>Паросборник с отверстиями, размер S Для приготовления овощей на пару, выжимания сока из ягод и размораживания.</p> |
|  | <p>Паросборник без отверстий, размер S Для приготовления риса, бобовых и зерновых.</p> |
|  | <p>Паросборник с отверстиями, размер XL Для приготовления на пару большого количества продуктов.</p> |

Используйте только оригинальные принадлежности. Они специально адаптированы к данному прибору.

Принадлежности вы можете приобрести через сервисную службу или через Интернет-магазин.

Указание: При чрезмерном нагревании возможна деформация принадлежностей. Это не оказывает влияния на функционирование. После охлаждения принадлежностей деформация устраняется.

Указание: Паросборник можно использовать при любом виде нагрева с использованием пара. Перед установкой других видов нагрева, выполняемых при высокой температуре, необходимо вынуть паросборник из рабочей камеры. В противном случае высокая температура может способствовать деформированию и изменению цвета паросборника.

Установка принадлежностей

Рабочая камера имеет 4 уровня установки. Уровни установки считаются снизу вверх.

В рабочей камере некоторых приборов самый верхний уровень установки обозначен символом гриля.

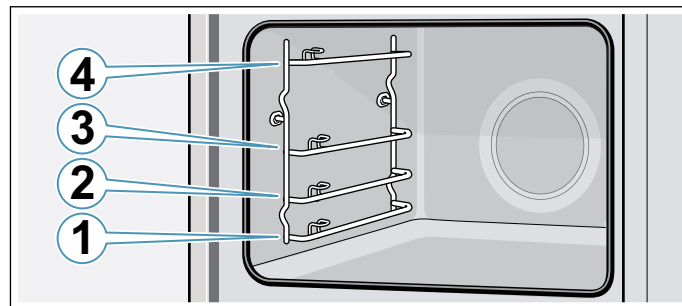

Выдвинутые наполовину принадлежности не опрокидываются.

Указания

- Следите за правильной установкой принадлежностей в рабочей камере.
- Всегда устанавливайте принадлежности в рабочую камеру полностью, чтобы они не соприкасались с дверцей прибора.

Функция фиксации

Принадлежности можно выдвигать примерно до половины, так чтобы они зафиксировались. Функция фиксации препятствует опрокидыванию принадлежностей при выдвигании. Чтобы защита от опрокидывания срабатывала, принадлежности должны быть правильно установлены в рабочей камере.

При установке решётки следите за тем, чтобы фиксирующий выступ **a** находился сзади и был обращён вниз. Решётка должна быть установлена открытой стороной к дверце прибора изгибом вниз.

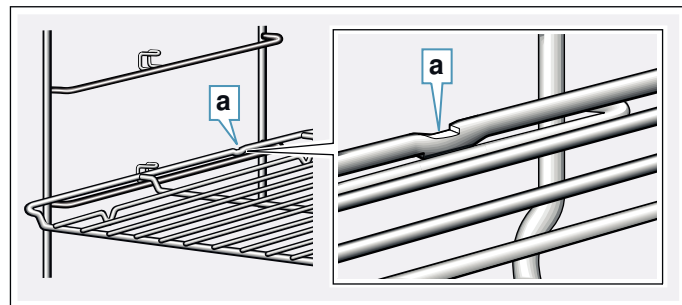

При установке обычного или универсального противня следите за тем, чтобы фиксирующий выступ **b** находился сзади и был обращён вниз. Скошенный край противня **c** должен быть обращён вперёд к дверце прибора.

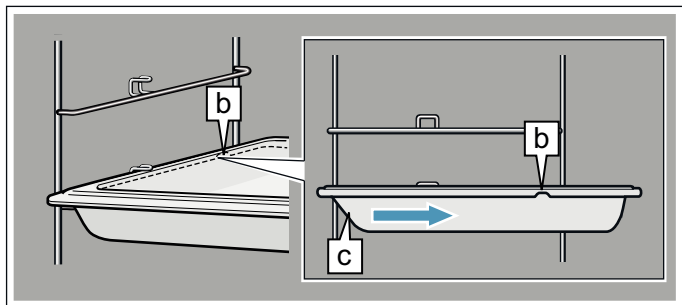

Комбинирование принадлежностей

Для сбора капель жира и мясного сока можно одновременно установить решётку и универсальный противень.

При установке решётки следите за тем, чтобы обе распорки **a** находились на задней кромке. При установке универсального противня решётка должна находиться над верхним направляющим стержнем уровня установки.

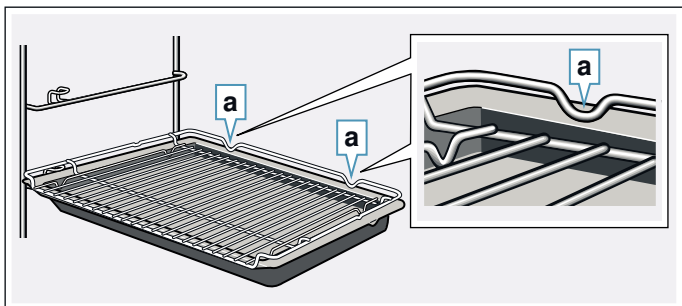

Паросборники небольших размеров можно устанавливать в рабочую камеру только вместе с решёткой.

Специальные принадлежности

Специальные принадлежности можно приобрести через сервисную службу или через интернет-магазин. Полный перечень специальных принадлежностей к прибору вы найдёте в наших рекламных проспектах или в интернете.

Ассортимент и возможность заказа спецпринадлежностей в интернете может различаться в зависимости от страны. См. соответствующую документацию.

Указание: Не все специальные принадлежности подходят к вашему прибору. Поэтому при покупке обязательно указывайте точное обозначение (номер E) вашего прибора. → "Служба сервиса" на страница 37

| |
|--|
| Противень для запеканки |
| Паросборник с отверстиями, размер XL |
| Паросборник с отверстиями, размер S |
| Паросборник без отверстий, размер S |
| Фарфоровый лоток без отверстий, размер S |
| Фарфоровый лоток без отверстий, размер L |
| Профессиональная сковорода |
| Крышка для профессиональной сковороды |
| Форма для пиццы |
| Противень-гриль |
| Керамический камень для выпекания |
| Стеклопосуда, 5,1 л |
| Стеклопосуда |
| Направляющая ComfortFlex (1 уровень), подходит для режима с паром* |
| 3-уровневая направляющая, подходит для режима с паром* |
| * Принадлежности подходят не для каждого прибора, при заказе указать номер E |

Специальные принадлежности

Решётка для выпекания и жарения, подходит для режима с паром

Противень

Универсальный противень

Противень с антипригарным покрытием

Универсальный противень с антипригарным покрытием



Перед первым использованием

Перед использованием прибора необходимо выполнить несколько установок. Кроме того, следует очистить рабочую камеру и принадлежности.

Перед первым вводом в эксплуатацию

Перед выполнением первого ввода в эксплуатацию узнайте степень жёсткости водопроводной воды на станции водоснабжения.

Для того чтобы ваш прибор мог своевременно напоминать вам о предстоящем удалении накипи, необходимо правильно установить жёсткость воды.

Внимание!

- Повреждение прибора в результате использования неподходящих жидкостей.
Не используйте дистиллированную воду, сильно хлорированную водопроводную воду (> 40 мг/л) или другие жидкости.
Используйте исключительно чистую, холодную водопроводную воду, смягчённую воду или минеральную воду без газа.
- Возможны нарушения в работе при использовании профильтрованной или деминерализованной воды. При необходимости, прибор даёт указание к наполнению, несмотря на наполненный водой резервуар или выполнение режима с паром прекращается прим. через 2 минуты.
При необходимости, смешайте профильтрованную или деминерализованную воду с бутилированной минеральной водой без газа в соотношении 1:1.

Указания

- Если вода содержит большое количество извести, рекомендуется использовать смягчённую воду.
- Если вы используете смягчённую воду, установите значение жёсткости воды на «смягчённая».
- Если вы используете минеральную воду, установите значение жёсткости воды на «4 — очень жёсткая».
- Если используется минеральная вода, то она должна быть без газа.

| Жёсткость воды | Установка |
|-----------------------|-----------------------|
| 0 | 0 — смягчённая |
| 1 (до 1,3 ммоль/л) | 1 — мягкая |
| 2 (1,3–2,5 ммоль/л) | 2 — средней жёсткости |
| 3 (2,5–3,8 ммоль/л) | 3 — жёсткая |
| 4 (более 3,8 ммоль/л) | 4 — очень жёсткая |

Первый ввод в эксплуатацию

После подключения прибора к электросети на дисплее отображается первая установка «Язык».

Установка языка

1. Кнопкой \curvearrowright переместитесь на самую нижнюю строку.
2. Кнопкой \langle или \rangle выберите язык.

3. Перейдите к установке «Язык» с помощью кнопки \wedge .
4. Кнопкой \rangle выберите следующую установку.

Установка времени суток

1. Кнопкой \curvearrowright переместитесь на самую нижнюю строку.
2. Кнопкой \langle или \rangle выберите текущий час.
3. Кнопкой \curvearrowright переместитесь на следующую строку.
4. Кнопкой \langle или \rangle выберите текущую минуту.
5. Нажимайте кнопку \wedge несколько раз, пока не появится «Время суток».
6. Кнопкой \rangle выберите следующую установку.

Установка даты

1. Кнопкой \curvearrowright переместитесь на самую нижнюю строку.
2. Кнопкой \langle или \rangle выберите текущий день.
3. Кнопкой \curvearrowright переместитесь на следующую строку.
4. Кнопкой \langle или \rangle выберите текущий месяц.
5. Кнопкой \curvearrowright переместитесь на следующую строку.
6. Кнопкой \langle или \rangle выберите текущий год.
7. Нажимайте кнопку \wedge несколько раз, пока не появится «Дата».
8. Кнопкой \rangle выберите следующую установку.

Установка жёсткости воды

1. Кнопкой \curvearrowright переместитесь на самую нижнюю строку.
2. Кнопкой \langle или \rangle выберите жёсткость воды.
3. Перейдите к установке «Жёсткость воды» с помощью кнопки \wedge .
4. Кнопкой \rangle выполните подтверждение установок. Первый ввод в эксплуатацию завершён.

Указания

- Эти установки можно в любой момент изменить в базовых установках. → «Базовые установки» на странице 23
- После выполнения электрического подключения или отключения электроэнергии на дисплее отображаются установки для первого ввода в эксплуатацию.

Калибровка прибора и очистка рабочей камеры

Температура кипения воды зависит от давления воздуха. При калибровке прибор настраивается на условия давления воздуха в месте установки. Это происходит автоматически при первом приготовлении на пару. При этом образуется большое количество пара.

Подготовка к калибровке

1. Выньте принадлежности из рабочей камеры.
2. Удалите упаковочные материалы из рабочей камеры, например, частички стиропора.
3. Перед калибровкой протрите гладкие поверхности внутри рабочей камеры мягкой влажной тряпочкой.

Калибровка прибора и очистка рабочей камеры

Указания

- Запуск калибровки возможен только после остывания рабочей камеры (до комнатной температуры).
 - Не открывайте дверцу прибора во время калибровки, иначе выполнение калибровки прервётся.
1. Включите прибор сенсорной кнопкой ①.
 2. Наполните резервуар водой. → "Наполнение резервуара" на страница 19
 3. Установите указанный вид нагрева, температуру и время для калибровки, запустите режим работы. → "Приготовление на пару FullSteam" на страница 17

| Калибровка | |
|------------------|-------------------------|
| Вид нагрева | Приготовление на пару ☁ |
| Температура | 100 °C |
| Время выполнения | 30 минут |

4. После калибровки необходимо выполнить нагрев рабочей камеры.

Внимание!

Повреждение эмали

Не запускайте режим, если на дне рабочей камеры собралась вода. Перед запуском режима удалите воду со дна рабочей камеры.

5. Просушите дно рабочей камеры.
6. Установите указанный вид нагрева и температуру для нагрева, запустите режим работы. → "Установка режима и запуск прибора" на страница 15

| Нагрев | |
|------------------|-----------------------------|
| Вид нагрева | Горячий воздух CircoTherm ☁ |
| Температура | максимальная |
| Время выполнения | 30 минут |

7. Во время нагревания прибора проветривайте кухню.
8. По истечении указанного времени режим работы должен быть завершён. Выключите прибор сенсорной кнопкой ①.
9. Подождите, пока рабочая камера остынет.
10. Очистите гладкие поверхности мыльным раствором и мягкой тряпочкой.
11. Опорожните резервуар для воды и просушите рабочую камеру. → "После каждого режима с использованием пара" на страница 20

Указания

- Чтобы прибор мог настроиться в новом месте установки после переезда, верните заводские установки. Повторите первый ввод в эксплуатацию и калибровку.
- Прибор сохраняет настройки калибровки даже при отключении электроэнергии или отсоединении от сети. Повторение калибровки не требуется.

Очистка принадлежностей

Тщательно очистите принадлежности с помощью мыльного раствора и специальной тряпочки или мягкой щётки.

Управление бытовым прибором

Вы уже познакомились с элементами управления и принципом их функционирования. Здесь приводится описание настроек прибора. Вы узнаете, что именно происходит при включении и отключении прибора и как устанавливать режимы работы.

Включение и выключение прибора

Для того, чтобы включить или выключить прибор, нажмите сенсорную кнопку ①.

После выключения прибора на дисплее отображается, каков уровень остаточного тепла в рабочей камере — высокий или низкий.

| Дисплей | Температура |
|-----------------------------------|--------------------|
| Высокий уровень остаточного тепла | выше 120 °C |
| Низкий уровень остаточного тепла | от 60 °C до 120 °C |

Указания

- Некоторые индикации и указания на дисплее, например, для индикатора остаточного тепла в рабочей камере, отображаются также в том случае, если прибор выключен.
- Для обеспечения максимального охлаждения рабочей камеры вентилятор продолжает работать определённое время после выключения прибора.
- После завершения работы выключите прибор. Если установки не выполняются в течение длительного времени, прибор выключается автоматически.

Установка режима и запуск прибора

Пример: Горячий воздух CircoTherm ☁ при 170 °C

1. Нажмите сенсорную кнопку ①, чтобы включить прибор. Открывается меню «Виды нагрева» ☁.



2. Кнопкой < или > выберите вид нагрева.
3. Кнопкой ~ переместитесь на следующую строку.

4. Кнопкой < или > выберите температуру.



Указание: Выполнение других установок зависит от режима работы. Для выполнения любой другой установки перемещайтесь на следующие строки, нажимая кнопку <. Кнопкой < или > выберите установку.

5. Нажмите сенсорную кнопку >||, чтобы запустить режим. На дисплее отображаются индикатор нагрева и время работы.

Указание: Если после выполнения установок вы хотите сразу перейти в главное меню <|, то его можно выбрать в главе «Базовые установки», см. «Режим работы после включения».

Предлагаемые значения

Для каждого вида нагрева предлагается соответствующая температура или режим приготовления. Вы можете принять их или изменить в соответствующем поле.

Индикатор нагрева

После запуска вида нагрева на дисплее отображается индикатор нагрева. Индикатор нагрева показывает повышение температуры в рабочей камере.

Время работы

После запуска вида нагрева отображается время работы. Во время выполнения режима значение времени работы на дисплее увеличивается. Таким образом вы можете проверить, как долго продлится режим.

Отображение текущей температуры

Для отображения текущей температуры на дисплее нажмите сенсорную кнопку ↑.

Текущая температура отображается только во время нагрева в течение короткого времени.

Дополнительная информация

Информация отображается в том случае, если горит сенсорная кнопка ↑. Для этого нажмите сенсорную кнопку ↑. Информация будет показана на несколько секунд.

Изменение или отмена режима работы прибора

Изменение режима работы

1. Приостановите режим нажатием сенсорной кнопки >||.
2. Кнопкой < или > переместитесь на строку установки, которая должна быть изменена.

3. Кнопкой < или > измените установку.
4. Запустите изменённый режим нажатием сенсорной кнопки >||.

Указания

- Во время прерывания режима вентилятор может работать дальше.
- После изменения температуры отсчёт времени работы продолжается дальше. После изменения вида нагрева отсчёт времени работы начинается с нуля.

Отмена режима работы прибора

Нажимайте сенсорную кнопку >|| до тех пор, пока режим работы не будет отменён.

Указание: Такие режимы работы, как режим очистки, прервать невозможно.

Быстрый нагрев прибора

С помощью функций «Быстрый нагрев» и «Powerboost» можно сократить время нагрева. От установленного вида нагрева зависит, как именно будет нагреваться прибор: с помощью функции «Быстрый нагрев» или функции «Powerboost». В отличие от функции быстрого нагрева, при выборе функции «Powerboost» Вы можете поставить блюдо в холодную рабочую камеру уже перед выполнением нагрева. При выборе функции «Powerboost» для приготовления можно использовать только один уровень.

| Функция | Вид нагрева | Поставьте блюдо в рабочую камеру. |
|----------------|--|-----------------------------------|
| Быстрый нагрев | Верхний/нижний жар ▶ | После нагрева |
| PowerBoost* | CircoTherm горячий воздух ☕ Выпечка хлеба ☖ | Перед нагревом |

* Не готовить на нескольких уровнях







Указания

- Активизация быстрого нагрева или функции «Powerboost» возможна в том случае, если горит сенсорная кнопка ↑.
- Для преждевременной деактивизации быстрого нагрева или функции «Powerboost» нажмите сенсорную кнопку ↑.

Активизация быстрого нагрева

1. Установите верхний/нижний жар ▶ и температуру. **Указание:** Для быстрого нагрева прибора установите температуру выше 100 °C.
2. Нажмите сенсорную кнопку >||, чтобы запустить режим.
3. Нажмите сенсорную кнопку ↑, чтобы активизировать функцию быстрого нагрева. На дисплее появляется символ ☕.
4. После достижения установленной температуры быстрый нагрев автоматически выключается. На дисплее гаснет символ ☕. Поставьте блюдо в рабочую камеру.

Активизация функции «Powerboost»

1. Установите режим «CircuTherm горячий воздух»  или режим выпечки хлеба  и температуру.
Указание: Для быстрого нагрева прибора установите температуру выше 100 °С.
2. Установите блюда в рабочую камеру на одном уровне.
3. Нажмите сенсорную кнопку , чтобы запустить режим.
4. Нажмите сенсорную кнопку , чтобы активизировать функцию «Powerboost». На дисплее появляется символ . После достижения установленной температуры функция «Powerboost» автоматически выключается. На дисплее гаснет символ .

Пар

Вы можете выбрать для ваших блюд приготовление на пару, являющееся особенно щадящим режимом приготовления пищи. При некоторых видах нагрева возможно приготовление блюд с использованием пара. Кроме того, доступны виды нагрева «Режим подъёма теста», «Размораживание» и «Подогрев».

Предупреждение – Опасность ошпаривания!

Из открытой дверцы прибора может вырваться горячий пар. При определённой температуре он может быть не виден. Открывая дверцу, не стойте слишком близко к прибору. Осторожно откройте дверцу прибора. Не подпускайте детей близко к прибору.

Шумы

Насос

В процессе эксплуатации и после выключения слышен гудящий шум. Шум возникает в связи с проверкой функционирования насоса. Это обычный шум во время работы.

Панель













При открывании панели слышен гудящий шум или щелчки. Шумы возникают при выдвигании панели. Это обычные шумы во время работы.

Приготовление на пару FullSteam

При приготовлении на пару горячий водяной пар обволакивает продукты и предотвращает потерю питательных веществ. При этом способе приготовления сохраняется форма, цвет и специфический аромат блюда.

Указание: В случае опорожнения резервуара во время приготовления на пару режим прерывается. Наполните резервуар водой.

Запуск

1. Нажмите сенсорную кнопку .
2. Наполните резервуар.
Указание: Включайте режим приготовления на пару только после полного остывания рабочей камеры (до комнатной температуры).
3. Нажмите сенсорную кнопку .
4. Кнопкой  или  выберите «Приготовление на пару» .
5. Кнопкой  переместитесь на следующую строку.
6. Кнопкой  или  выберите температуру.
7. Кнопкой  переместитесь на следующую строку.
8. Кнопкой  или  выберите время приготовления.
9. Нажмите сенсорную кнопку .
Запускается режим работы прибора.

По истечении установленного времени раздаётся сигнал, и режим работы прибора автоматически завершается. Чтобы отменить звуковой сигнал, нажмите сенсорную кнопку .

Отмена

Нажимайте сенсорную кнопку  до тех пор, пока режим работы не будет отменён.

Завершение

Для того, чтобы выключить прибор, нажмите сенсорную кнопку ①.

Одновременное приготовление нескольких блюд

На пару можно готовить несколько блюд одновременно, не опасаясь, что они приобретут вкус друг друга. → "Протестировано для Вас в нашей кухне-студии" на страница 37

Приготовление с паром VarioSteam

Во время приготовления с паром в процессе приготовления блюда в рабочую камеру через различные интервалы времени и с различной интенсивностью подаётся пар. Это позволяет достигать лучших результатов.

Ваше блюдо

- приобретает хрустящую корочку;
- приобретает блестящую поверхность;
- становится нежным и сочным внутри;
- минимально уменьшается в объёме.

Требуемое сочетание вида нагрева и степени интенсивности пара вы выбираете самостоятельно. При выборе сочетания вида нагрева и степени интенсивности пара руководствуйтесь указаниями в таблицах. Также можно выбрать программу из программ с паром. → "Протестировано для Вас в нашей кухне-студии" на страница 37 → "Программы" на страница 26





Интенсивность пара

Для подачи пара можно выбрать различные степени интенсивности:





- Низкая
- Средняя
- Сильная

Подходящие виды нагрева

При этих видах нагрева можно подключить пар:

- CircoTherm 
- Верхний/нижний жар 
- Термогриль 
- Выпечка хлеба 
- Поддержание в горячем состоянии 

Запуск

1. Нажмите сенсорную кнопку ①.
2. Налейте воду в резервуар.
3. Установите вид нагрева и температуру.
4. Нажмите сенсорную кнопку , чтобы включить режим приготовления с паром.
5. Кнопкой  перейдите к строке с указанием интенсивности пара .
6. Кнопкой  выберите интенсивность пара.
7. Нажмите сенсорную кнопку . Запускается режим работы прибора.

Указание: В случае опорожнения резервуара во время режима приготовления с паром на дисплее появляется запрос на наполнение резервуара водой. Режим работы продолжится без подачи пара.

Отмена подачи пара

Для преждевременной отмены подачи пара нажмите сенсорную кнопку .

Указание: Режим работы продолжится без подачи пара.

Отмена режима работы прибора

Нажимайте сенсорную кнопку  до тех пор, пока режим работы не будет отменён.

Завершение

Для того, чтобы выключить прибор, нажмите сенсорную кнопку ①.







Режим подъёма теста

При виде нагрева «Режим подъёма теста » тесто подходит значительно быстрее, чем при комнатной температуре, и не подсыхает.

Для подъёма теста предусмотрены два режима. Для выбора подходящего режима используйте данные, приведённые в таблицах. → "Протестировано для Вас в нашей кухне-студии" на страница 37

Указание: В случае опорожнения резервуара во время режима подъёма теста режим прерывается. Наполните резервуар водой.

Запуск

1. Нажмите сенсорную кнопку ①.
2. Налейте воду в резервуар.
Указание: Включайте режим подъёма теста только после полного остывания рабочей камеры (до комнатной температуры).
3. Кнопкой  выберите режим подъёма теста .
4. Кнопкой  перейдите на следующую строку.
5. Кнопкой  выберите режим.
6. Кнопкой  перейдите на следующую строку.
7. Кнопкой  выберите время приготовления.
8. Нажмите сенсорную кнопку . Запускается режим работы прибора.

По истечении установленного времени раздаётся сигнал, и режим работы прибора автоматически завершается. Чтобы отменить звуковой сигнал, нажмите сенсорную кнопку ①.

Отмена

Нажимайте сенсорную кнопку  до тех пор, пока режим работы не будет отменён.

Завершение











Для того, чтобы выключить прибор, нажмите сенсорную кнопку ①.

Размораживание

Используйте для размораживания замороженных продуктов или продуктов глубокой заморозки вид нагрева «Размораживание ».

Указание: В случае опорожнения резервуара во время размораживания режим прерывается. Наполните резервуар водой.

Запуск

1. Нажмите сенсорную кнопку .
2. Налейте воду в резервуар.
3. Кнопкой  или  выберите режим размораживания .
4. Кнопкой  перейдите на следующую строку.
5. Кнопкой  или  выберите температуру.
6. Кнопкой  перейдите на следующую строку.
7. Кнопкой  или  выберите время приготовления.
8. Нажмите сенсорную кнопку . Запускается режим работы прибора.

По истечении установленного времени раздаётся сигнал, и режим работы прибора автоматически завершается. Чтобы отменить звуковой сигнал, нажмите сенсорную кнопку .

Отмена

Нажимайте сенсорную кнопку  до тех пор, пока режим работы не будет отменён.

Завершение











Для того, чтобы выключить прибор, нажмите сенсорную кнопку .

Подогрев

Режим подогрева  позволяет в щадящем режиме подогревать уже готовые блюда или освежать чёрствые хлебобулочные изделия. Подключение пара осуществляется автоматически.

Указание: В случае опорожнения резервуара во время подогрева режим прерывается. Наполните резервуар водой.

Запуск

1. Нажмите сенсорную кнопку .
2. Налейте воду в резервуар.
3. Кнопкой  или  выберите режим подогрева .
4. Кнопкой  перейдите на следующую строку.
5. Кнопкой  или  выберите температуру.
6. Кнопкой  перейдите на следующую строку.
7. Кнопкой  или  выберите время приготовления.
8. Нажмите сенсорную кнопку . Запускается режим работы прибора.

По истечении установленного времени раздаётся сигнал, и режим работы прибора автоматически завершается. Чтобы отменить звуковой сигнал, нажмите сенсорную кнопку .

Отмена

Нажимайте сенсорную кнопку  до тех пор, пока режим работы не будет отменён.

Завершение

Для того, чтобы выключить прибор, нажмите сенсорную кнопку .

Наполнение резервуара

Резервуар для воды находится за панелью. Перед запуском режима с паром откройте панель и наполните резервуар водой.

Убедитесь, что жёсткость воды установлена правильно. → "Базовые установки" на страница 23

Предупреждение – Опасность повреждений и возникновения пожара!

Наполните резервуар для воды водой или рекомендуемым нами средством для удаления известкового налёта. Не наполняйте резервуар для воды легко воспламеняющимися жидкостями (например, алкогольными напитками). Пары воспламеняющихся веществ могут загореться в рабочей камере при взаимодействии с горячими поверхностями (взорваться). Дверца прибора может распахнуться. Из рабочей камеры могут вырваться горячий пар и языки пламени.

Предупреждение – Опасность ожога!

В процессе работы прибора резервуар для воды может сильно нагреваться. После завершения предыдущего режима работы подождите, пока рабочая камера остынет. Выньте резервуар из шахты.

Внимание!

Повреждение прибора в результате использования неподходящих жидкостей.

Не используйте дистиллированную воду, сильно хлорированную водопроводную воду (> 40мг/л) или другие жидкости.

Используйте исключительно чистую, холодную водопроводную воду, смягчённую воду или минеральную воду без газа.

Внимание!

Возможны нарушения в работе при использовании профильтрованной или деминерализованной воды.

При необходимости, прибор даёт указание к наполнению, несмотря на наполненный водой резервуар или выполнение режима с паром прекращается прим. через 2 минуты.

При необходимости, смешайте профильтрованную или деминерализованную воду с бутилированной минеральной водой без газа в соотношении 1:1.

Указания

- Если вода содержит большое количество извести, рекомендуется использовать смягчённую воду.
- Если вы используете смягчённую воду, установите значение жёсткости воды на «смягчённая».
- Если используется минеральная вода, следует установить значение жёсткости воды на «4 – очень жёсткая».
- Если используется минеральная вода, то она должна быть без газа.

1. Нажмите на сенсорную кнопку . Панель автоматически перемещается вперёд.

- Возьмитесь двумя руками за панель и потяните её вперёд, а затем вверх так, чтобы она зафиксировалась (рис. 1).
- Приподнимите резервуар и извлеките его из шахты (рис. 2).

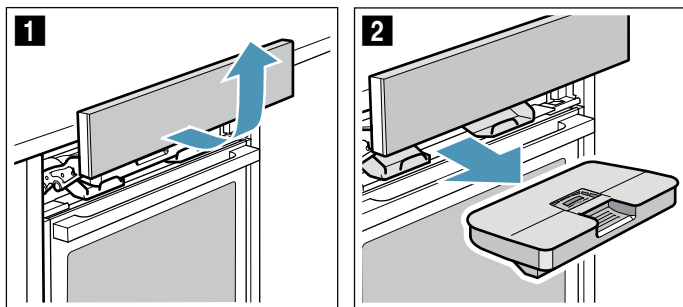

- Прижмите крышку к уплотнителю, чтобы вода не вытекла из резервуара.
- Наполните резервуар холодной водой до отметки «max» (рис. 3).

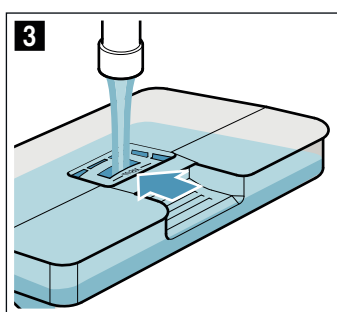

- Установите наполненный водой резервуар обратно (рис. 4). Следите за тем, чтобы резервуар оказался за обоими креплениями а (рис. 5).

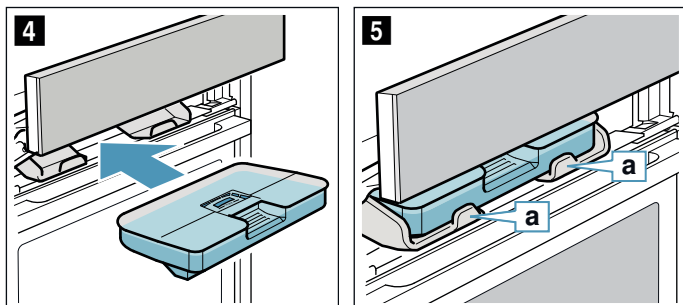

- Медленно передвиньте панель вниз, затем отождмите её назад, пока она полностью не закроется. Резервуар наполнен. Теперь можно запустить режим с использованием пара.

Долив воды в резервуар

Указания

- Режимы приготовления с паром продолжают выполняться без подачи пара.
- В случае опорожнения резервуара во время приготовления на пару, подъёма теста, размораживания или подогрева режим прерывается. Наполните резервуар водой.

- Откройте панель.
- Выньте резервуар и долейте воду.
- Установите наполненный водой резервуар и закройте панель.

После каждого режима с использованием пара

⚠ Предупреждение – Опасность ошпаривания!

Из открытой дверцы прибора может вырваться горячий пар. При определённой температуре он может быть не виден. Открывая дверцу, не стойте слишком близко к прибору. Осторожно откройте дверцу прибора. Не подпускайте детей близко к прибору.

⚠ Предупреждение – Опасность ожога!

Во время работы прибор сильно нагревается. Перед очисткой дайте прибору остыть.

Внимание!

Повреждения эмали: не запускайте режим, если на дне рабочей камеры собралась вода. Перед выполнением режима удалите воду со дна рабочей камеры.

После каждого режима с паром остатки воды откачиваются обратно в резервуар. Опорожните резервуар и просушите его. В рабочей камере остаётся влага. Для того, чтобы просушить рабочую камеру, можно использовать режим просушивания (☺). Также можно просушить рабочую камеру вручную.

Указания

- После выключения прибора сенсорная кнопка ☑ горит немного дольше, напоминая о необходимости опорожнить резервуар.
- Накипь удалите салфеткой, смоченной в уксусе, промойте чистой водой и вытрите насухо мягким полотенцем.

Опорожнение резервуара

Внимание!

- Не сушите резервуар для воды в рабочей камере. Так его можно повредить.
- Не мойте резервуар для воды в посудомоечной машине. Так его можно повредить.









- Откройте панель.
- Извлеките резервуар.
- Осторожно снимите крышку резервуара.
- Опорожните резервуар, очистите с помощью мощного средства и тщательно промойте чистой водой.
- Насухо вытрите все части мягкой тряпочкой.
- Насухо вытрите уплотнитель крышки.
- Оставьте сушиться с открытой крышкой.
- Установите крышку на резервуар и нажмите на неё.
- Установите резервуар и закройте панель.

Запуск режима просушивания

Во время просушивания рабочая камера нагревается, благодаря чему испаряется влага. После выполнения просушивания откройте дверцу прибора, чтобы пар мог испариться из рабочей камеры.

Внимание!

Повреждения эмали: не запускайте режим, если на дне рабочей камеры собралась вода. Перед выполнением режима удалите воду со дна рабочей камеры.

1. Дайте прибору остыть.
2. Сразу удаляйте сильные загрязнения в рабочей камере и влагу со дна рабочей камеры.
3. При необходимости нажмите сенсорную кнопку , чтобы включить прибор.
4. Для отображения режимов работы нажмите сенсорную кнопку .
5. Кнопкой  или  выберите режим просушивания .
6. Кнопкой  перейдите на следующую строку. Отображается время выполнения, оно не может быть изменено.
7. Кнопкой  перейдите на следующую строку.
8. Нажмите сенсорную кнопку . Режим просушивания запустится и через 10 минут автоматически завершится.
9. Оставьте дверцу прибора открытой на 1-2 минуты, чтобы влага могла испариться из рабочей камеры.

Просушивание рабочей камеры вручную

1. Дайте прибору остыть.
2. Удалите возможные загрязнения в рабочей камере.
3. Насухо протрите рабочую камеру губкой.
4. Оставьте дверцу прибора открытой на 1 час, чтобы дать рабочей камере полностью остыть.

Функции времени

Для вашего прибора предусмотрены различные функции времени.



| Функция времени | Использование |
|---|--|
|  Таймер | Таймер работает как песочные часы для определения готовности яиц при варке. Прибор не включается и не выключается автоматически. |
|  Время приготовления | Прибор выключается автоматически после истечения установленного времени приготовления. |
|  Время готовности | Прибор автоматически включается и выключается после истечения установленного времени приготовления и времени окончания. |

Указание: При настройке функций времени шаг настройки увеличивается вместе с увеличением значения времени. Пример: установка времени приготовления осуществляется с шагом в одну минуту. Время приготовления более часа можно установить с шагом в 5 минут.

Включение и выключение индикации функций времени







Для того, чтобы включить или выключить индикацию функций времени, нажмите сенсорную кнопку .

Указание: Через некоторое время индикация функций времени автоматически гаснет. Если вы уже установили время приготовления, данное значение принимается.

| | |
|---|-----------------|
|  Таймер | --:-- min s > |
|  Продолжительность | --:-- h min |
|  Время готовн. | 17:20 |

Установка таймера



Установка таймера возможна как при включённом, так и при выключенном приборе.

1. Нажмите сенсорную кнопку . На дисплее отображаются функции времени.
2. Кнопкой  выберите время приготовления.
Указание: При включённом приборе нажатием кнопки  переместитесь на строку  «Таймер», а затем выберите время приготовления кнопкой .
3. Нажмите сенсорную кнопку , чтобы запустить таймер.
На дисплее появляется символ . Начинается отсчёт времени таймера.





Указание: По истечении установленного времени раздаётся сигнал. Чтобы отменить звуковой сигнал, нажмите сенсорную кнопку .

Установка времени приготовления

Прибор выключается автоматически после истечения установленного времени приготовления. Данная функция может использоваться только в комбинации с видом нагрева.

1. Нажмите сенсорную кнопку .
2. Установите вид нагрева и температуру.
3. Нажмите сенсорную кнопку .

На дисплее отображаются функции времени.

4. Установите нужное время приготовления кнопкой  или .
 - Кнопка , рекомендуемое значение 10 минут
 - Кнопка , рекомендуемое значение 30 минут
5. Нажмите сенсорную кнопку , чтобы запустить установленное время приготовления.

По истечении установленного времени раздаётся сигнал, и режим работы прибора автоматически завершается. Чтобы отменить звуковой сигнал, нажмите сенсорную кнопку .



Режим с задержкой «Время готовности»

Прибор автоматически включается и выключается в установленное время окончания. Для этого установите время приготовления и определите время окончания режима работы.





Режим с задержкой может использоваться только в комбинации с видом нагрева.

Указания

- Следите за тем, чтобы продукты не оставались в рабочей камере слишком долго и не портились.
- Не все виды нагрева могут быть запущены в режиме с задержкой.

1. Используя соответствующие принадлежности, установите блюда в рабочую камеру и закройте дверцу прибора.
2. Нажмите сенсорную кнопку .
3. Установите вид нагрева и температуру.
4. Нажмите сенсорную кнопку .

На дисплее отображаются функции времени.

5. Кнопкой  выберите время приготовления.
6. Кнопкой  переместитесь на строку →«Время готовности».
7. Кнопкой  выберите время окончания.
8. Нажмите сенсорную кнопку .





Прибор рассчитывает время начала работы, и только в этот момент режим запускается.

По истечении установленного времени окончания раздаётся сигнал, и режим работы прибора автоматически завершается. Чтобы отменить звуковой сигнал, нажмите сенсорную кнопку .

Проверка, изменение и отмена установок

1. Нажмите сенсорную кнопку .

На дисплее отображаются функции времени.

2. Перемещайтесь между строками, нажимая кнопку  или .
3. При необходимости измените установку кнопкой  или . Для отмены настройки времени установите «00:00».



Установка автоматически принимается.

Блокировка для безопасности детей

Чтобы дети не смогли случайно включить прибор или изменить установки, он оборудован блокировкой для безопасности детей.

Для вашего прибора предусмотрены различные виды блокировки.











| Блокировка | Активизация/Деактивизация |
|--|--|
| Автоматическая блокировка для безопасности детей | С помощью меню «Мой профиль» → «Базовые установки» на страница 23 |
| Временная блокировка для безопасности детей | С помощью сенсорной кнопки  |

Указание: После активизации блокировки для безопасности детей панель управления блокируется. Блокировка не распространяется на сенсорные кнопки  и . Блокировку для безопасности детей можно деактивизировать в любое время.

Автоматическая блокировка для безопасности детей



Панель управления блокируется, и прибор не может быть включён. Для того, чтобы включить прибор, необходимо отключить автоматическую блокировку для безопасности детей. По окончании работы панель управления автоматически блокируется.

Активация







1. Нажмите сенсорную кнопку .
2. Нажмите сенсорную кнопку .
3. Кнопкой  или  выберите «Мой профиль».
4. Кнопкой  переместитесь на следующую строку.
5. Кнопкой  выберите «Автоматическая блокировка для безопасности детей».
6. Кнопкой  переместитесь на самую нижнюю строку.
7. Кнопкой  выберите «Активирована».
8. Нажмите сенсорную кнопку .
9. Кнопкой  переместитесь на следующую строку, чтобы выполнить сохранение установки.

Автоматическая блокировка для безопасности детей активирована. После выключения на дисплее появляется символ .

Прерывание

1. Нажмите и удерживайте сенсорную кнопку  до тех пор, пока на дисплее не появится сообщение «Блокировка для безопасности детей деактивирована».
2. Нажмите сенсорную кнопку .
3. Включите требуемый режим работы.

Деактивация

1. Нажмите и удерживайте сенсорную кнопку  до тех пор, пока на дисплее не появится сообщение «Блокировка для безопасности детей деактивирована».
2. Нажмите сенсорную кнопку .
3. Нажмите сенсорную кнопку .
4. Кнопкой  или  выберите «Мой профиль».
5. Кнопкой  переместитесь на следующую строку.

6. Кнопкой < или > выберите «Автоматическая блокировка для безопасности детей».
7. Кнопкой ~ переместитесь на самую нижнюю строку.
8. Кнопкой < выберите «Деактивирована».
9. Нажмите сенсорную кнопку ⏏.
10. Кнопкой ~ переместитесь на следующую строку, чтобы выполнить сохранение установки. Автоматическая блокировка для безопасности детей деактивирована.
11. Нажмите сенсорную кнопку ⏏.

Временная блокировка для безопасности детей

Панель управления блокируется, и прибор не может быть включён. Для того чтобы включить прибор, необходимо деактивировать временную блокировку для безопасности детей. После выключения панель управления больше не блокируется.

Активизация и деактивизация

1. Нажмите и удерживайте сенсорную кнопку ⏏ до тех пор, пока на дисплее не появится сообщение «Блокировка для безопасности детей активизирована». Блокировка для безопасности детей активизирована.
2. Нажмите и удерживайте сенсорную кнопку ⏏ до тех пор, пока на дисплее не появится сообщение «Блокировка для безопасности детей деактивизирована». Блокировка для защиты детей деактивизирована.

Базовые установки

Для обеспечения быстрого и простого обслуживания прибора предоставляются различные установки. При необходимости эти установки можно изменить в меню «Мой профиль .

Выполнение изменений в меню «Мой профиль»

1. Нажмите сенсорную кнопку ⏏.
2. Нажмите сенсорную кнопку ⏏.
3. Кнопкой < или > выберите «Мой профиль .
4. Кнопкой ~ переместитесь на следующую строку.
5. Кнопкой < или > выберите установку.
6. Для осуществления выбора перемещайтесь кнопкой ~.
7. Кнопкой < или > выберите установку.
8. Нажмите сенсорную кнопку ⏏.
9. Для сохранения установки выберите «Сохранение» кнопкой ~. Для удаления установки выберите «Удаление» кнопкой ^.

Список базовых установок















| Установка | Выбор |
|--|---|
| Язык | Выбор языка |
| Время суток | Установка текущего времени суток |
| Дата | Установка текущей даты |
| Жёсткость воды | 0 (смягчённая) |
| | 1 (мягкая) |
| | 2 (средней жёсткости) |
| | 3 (жёсткая) |
| | 4 (очень жёсткая) |
| Личные настройки | Выбор видов нагрева, которые будут отображаться в меню «Виды нагрева» |
| Звуковой сигнал | Непродолжит. |
| | Средн. продолжит. |
| | Продолжит. |
| Звук нажатия кнопок | Выключен (исключение: звук нажатия остаётся у сенсорной кнопки ⏏) |
| | Включён |
| Яркость дисплея | Возможность установки одной из 5 ступеней яркости |
| Индикатор времени | Цифровой |
| | Выкл |
| Подсветка | При эксплуатации вкл. |
| | При эксплуатации выкл. |
| Блокировка для безопасности детей* | Только блокировка кнопок |
| | Блокировка дверцы и блокировка кнопок |
| Автоматическая блокировка для безопасности детей | Деактивизирована |
| | Активизирована |

| | |
|--|--|
| Режим работы после включения | Главное меню |
| | Виды нагрева |
| | Приготовление на пару |
| | Помощник при выпекании и жарении |
| | Программы с паром |
| Ночной режим освещения | Выключен |
| | Включён (дисплей гаснет в промежутке между 22:00 и 5:59) |
| Логотип марки | Отобразить |
| | Не отображать |
| Время работы вентилятора до автоматического выключения | Рекомендуется |
| | Минимум |
| Система выдвижения* | Не установлена (навесной элемент или одноуровневая направляющая) |
| | Установлена (двухуровневая или трёхуровневая направляющая) |
| Заводские установки | Возвратить |
| *) Возможность выбора данной базовой установки в зависимости от типа прибора | |



Установка личных настроек

Вы можете выбрать виды нагрева, которые будут отображаться в меню «Виды нагрева».

Указание: Виды нагрева «Горячий воздух CircoTherm», «Термогриль» и «Гриль, большая площадь» всегда отображаются в меню «Виды нагрева». Они не могут быть деактивизированы.

1. Нажмите сенсорную кнопку .
2. Нажмите сенсорную кнопку .
3. Кнопкой  или  выберите «Мой профиль ».
4. Кнопкой  переместитесь на следующую строку.
5. Кнопкой  или  выберите «Личные настройки».
6. Кнопкой  выберите «Установка личных настроек».
7. Кнопкой  или  выберите вид нагрева.
8. Кнопкой  переместитесь на следующую строку.
9. Кнопкой  или  выберите «Активизирован» или «Деактивизирован».

Указание: После выбора «Активизирован» вид нагрева будет отображаться в меню «Виды нагрева». После выбора «Деактивизирован» вид нагрева не будет отображаться в меню «Виды нагрева».

10. Нажмите сенсорную кнопку .
11. Для сохранения установки выберите «Сохранение» кнопкой .
Для удаления установки выберите «Удаление» кнопкой .

Помощник при выпекании и жарении

Благодаря помощнику при выпекании и жарении вы можете очень просто готовить блюда. Оптимальную установку предложит прибор.

Чтобы результат приготовления выбранного блюда вас устроил, рабочая камера не должна быть слишком горячей для его приготовления. Если рабочая камера слишком горячая, на дисплее появляется соответствующее указание. Дайте рабочей камере остыть и ещё раз запустите прибор.

Указания к установкам

- Результат приготовления зависит от качества продуктов и вида посуды. Для оптимального результата приготовления используйте только продукты безупречного качества и мясо, имеющее такую же температуру, как в холодильнике.
- Благодаря помощнику при выпекании и жарении вы можете быстро выполнить установки для приготовления классических пирогов, хлеба и жаркого. Прибор самостоятельно выбирает для вас вид нагрева. Предлагаются подходящая температура и время приготовления, которые могут быть по желанию изменены.
- Отображаются указания, например, об использовании соответствующей посуды, об уровне установки или добавлении жидкости при приготовлении мяса. Во время приготовления некоторых блюд требуется, например, перемешивать или переворачивать продукт. Данное сообщение отображается на дисплее после запуска режима. В этом случае в нужное время раздаётся сигнал.
- Указания об использовании соответствующей посуды и рекомендации по приготовлению можно найти в конце руководства по эксплуатации.

Выбор блюда





















В следующей таблице указаны соответствующие установочные значения для приведённых блюд.

| Блюдо |
|---|
| Тесто для кекса, разъемная/прямоугольная форма |
| Бисквит (из 6 яиц) |
| Бисквитный рулет |
| Дрожжевое тесто для пирогов с сухой начинкой |
| Венок/плетёнка из дрожжевого теста |
| Мелкая выпечка из слоёного теста |
| Кексы, 1 уровень |
| Белый хлеб в прямоугольной форме |
| Булочки/багеты для разогревания, готовые |
| Пицца, глубокой заморозки, на тонком тесте, 1 шт. |
| Картофель фри, глубокой заморозки, 1 уровень |
| Картофельная запеканка из сырого картофеля |
| Картофель печеный |
| Лазанья, свежие продукты |

| Блюдо |
|--|
| Жаркое из свинины, с прожилками жира, без кожи |
| Мясной рулет (1 кг) |
| Тушеная говядина |
| Баранья нога без кости |
| Цыплёнок целиком |
| Куриные окорочка |
| Гусь целиком (3–4кг) |

Установка вида блюда

Процесс настройки для приготовления выбранного вами вида блюда сопровождается указаниями.





1. Нажмите сенсорную кнопку , чтобы включить прибор.
2. Нажмите сенсорную кнопку .
3. Кнопкой  или  выберите функцию «Помощник при выпекании и жарении».
4. Кнопкой  переместитесь на следующую строку.
5. Кнопкой  или  выберите нужную категорию.
6. Кнопкой  переместитесь на следующую строку.
7. Кнопкой  или  выберите необходимое блюдо.
8. Кнопкой  переместитесь на следующую строку. На дисплее отображаются соответствующие советы по установкам.
Указание: Для некоторых блюд можно настроить отображение дополнительных указаний, например, для уровня установки и посуды. Для этого нажмите кнопку . Чтобы снова вернуться к советам по установкам, нажмите кнопку .
9. При необходимости советы по установкам можно заменить на более удобные для вас. Для этого нажмите кнопку . Кнопкой  или  переместитесь на нужную установку. Настройте установку кнопкой  или .
10. Запустите режим нажатием сенсорной кнопки . По истечении установленного времени раздаётся сигнал, и режим работы прибора автоматически завершается. Чтобы отменить звуковой сигнал, нажмите сенсорную кнопку .

При выборе некоторых советов по установкам предлагается возможность доведения блюда до готовности.

Если вас устраивает результат приготовления, нажмите кнопку  и выберите «Завершение».

Если вас не устраивает результат приготовления, вы можете довести блюдо до готовности.

Доведение до готовности

1. Кнопкой  выберите «Доведение до готовности».
2. При необходимости измените предлагаемую установку кнопкой  или .
3. Нажмите сенсорную кнопку , чтобы запустить программу «Доведение до готовности».

Отмена

Нажимайте сенсорную кнопку  до тех пор, пока режим работы не будет отменён.

Выключение прибора

Для того, чтобы выключить прибор, нажмите сенсорную кнопку .

Программы

С помощью программ приготовления вы можете очень просто готовить блюда. Нужно выбрать программу и указать вес продуктов. Оптимальную установку предложит программа.

Чтобы результат приготовления выбранного блюда вас устроил, рабочая камера не должна быть слишком горячей для его приготовления. Если рабочая камера слишком горячая, на дисплее появляется соответствующее указание. Дайте рабочей камере остыть и ещё раз запустите прибор.

Указания к установкам

- Результат приготовления зависит от качества продуктов и вида посуды. Для оптимального результата приготовления используйте только продукты безупречного качества и мясо, имеющее такую же температуру, как в холодильнике. При приготовлении быстрозамороженных блюд используйте продукты, только что взятые из морозильной камеры.
- При приготовлении некоторых блюд необходимо указать вес. Прибор сам устанавливает время приготовления и температуру. Нельзя устанавливать вес свыше указанного значения.
- При приготовлении жаркого, когда прибор сам выбирает температуру, может быть установлена температура до 300 °С. В этом случае используйте жаропрочную посуду.
- Отображаются указания, например, об использовании соответствующей посуды, уровне установки или добавлении жидкости при приготовлении мяса. Во время приготовления некоторых блюд необходимо перемешивать или переворачивать продукт. Данное сообщение отображается на дисплее после запуска режима. В этом случае в нужное время раздаётся сигнал.
- Указания об использовании соответствующей посуды и рекомендации по приготовлению можно найти в конце руководства по эксплуатации.

Пар

Для вашего прибора предусмотрены программы с использованием функции пара, благодаря которым приготовление блюд становится ещё более простым и профессиональным.

Указания к функциям пара можно найти в соответствующей главе. → "Пар" на страница 17

Предупреждение – Опасность ошпаривания!

Из открытой дверцы прибора может вырваться горячий пар. При определённой температуре он может быть не виден. Открывая дверцу, не стойте слишком близко к прибору. Осторожно откройте дверцу прибора. Не подпускайте детей близко к прибору.

















Выбор блюда

В следующей таблице указаны соответствующие установочные значения для приведённых блюд.

| Блюда |
|---|
| Белый хлеб, подовый |
| Пшеничный хлеб, пшенично-ржаной хлеб, подовый |
| Пшеничный хлеб, пшенично-ржаной хлеб в прямоугольной форме |
| Ржано-пшеничный хлеб на дрожжах в прямоугольной форме |
| Лепёшки |
| Плетёнка из дрожжевого теста, без начинки/венки из дрожжевого теста |
| Бисквитный торт |
| Жаркое из свинины с корочкой |
| Жаркое из свиной шейки, без кости |
| Копчёная грудинка без кости/мясной рулет |
| Филе говядины, свежие продукты, среднепрожаренное |
| Ростбиф, свежие продукты, среднепрожаренный |
| Ростбиф, свежие продукты, с кровью |
| Цыплёнок целиком, свежие продукты |
| Цыплёнок кусочками, свежие продукты |
| Куриная грудка, на пару |
| Утка, гусь, нефаршированные, свежие продукты |
| Рыбное филе, запечённое |
| Рыбное филе, тушёное |
| Рыбное филе, целиком |
| Рыбное филе, целиком, на пару |
| Цветная капуста, соцветия, на пару |
| Соцветия брокколи, на пару |
| Стручковая фасоль, на пару |
| Морковь кружками, на пару |
| Овощи, замороженные |
| Картофель в мундире, среднего размера |
| Рис басмати |
| Неполированный рис |
| Кускус |
| Чечевица |
| Готовые гарниры, подогрев |
| Йогурт в стаканчиках |
| Молочный рис |
| Компот из фруктов |
| Яйца, всмятку |
| Яйца, вкрутую |
| Стерилизация бутылок |

Настройка программы

Процесс настройки для приготовления выбранного вами вида блюда сопровождается указаниями.

1. Нажмите сенсорную кнопку , чтобы включить прибор.
2. Нажмите сенсорную кнопку .
3. Кнопкой  или  выберите «Программы с паром».
4. Кнопкой  переместитесь на следующую строку.
5. Кнопкой  или  выберите нужную категорию блюд.
6. Кнопкой  переместитесь на следующую строку.
7. Кнопкой  или  выберите необходимую программу с паром.
8. Кнопкой  переместитесь на следующую строку. На дисплее отображаются установки.
Указание: Для некоторых блюд можно настроить отображение дополнительных указаний, например, для уровня установки и посуды. Для этого нажмите кнопку . Чтобы снова вернуться к установкам, нажмите кнопку .
9. При необходимости можно настроить вес для некоторых блюд. Для этого нажмите кнопку . Установите вес кнопкой  или .
10. Нажмите сенсорную кнопку , чтобы запустить режим. Отображается предполагаемое время приготовления.

Указание: При выборе некоторых программ в течение первых минут отображаемое время приготовления может измениться, так как время нагрева зависит, например, от температуры продуктов и воды.





По истечении установленного времени раздаётся сигнал, и режим работы прибора автоматически завершается. Чтобы отменить звуковой сигнал, нажмите сенсорную кнопку .

При выборе некоторых программ предлагается возможность доведения блюда до готовности.

Если вас устраивает результат приготовления, нажмите кнопку  и выберите «Завершение».

Если вас не устраивает результат приготовления, вы можете довести блюдо до готовности.

Доведение до готовности

1. Кнопкой  выберите «Доведение до готовности».
2. При необходимости измените предлагаемую установку кнопкой  или .
3. Нажмите сенсорную кнопку , чтобы запустить программу «Доведение до готовности».

Отмена

Нажимайте сенсорную кнопку  до тех пор, пока режим работы не будет отменён.

Выключение прибора

Для того, чтобы выключить прибор, нажмите сенсорную кнопку .

Программа «Шаббат»











С помощью программы «Шаббат» можно установить время до 74 часов. Блюда в рабочей камере остаются тёплыми, а вам не потребуется включать или выключать прибор.

Запуск программы «Шаббат»

Перед использованием программы «Шаббат» необходимо активизировать её в базовых установках, меню «Личные настройки».

После активизации программы «Шаббат» она может быть выбрана в меню «Виды нагрева».

Прибор нагревается в режиме «Верхний/нижний жар». Можно установить температуру от 85 °С до 140 °С.

1. Нажмите сенсорную кнопку .
2. Кнопкой  или  выберите программу «Шаббат».
3. Кнопкой  переместитесь на следующую строку.
4. Кнопкой  или  выберите температуру.
5. Кнопкой  переместитесь на следующую строку.
6. Кнопкой  или  выберите время приготовления.
7. Нажмите сенсорную кнопку . Начинается режим работы прибора.

Указания

- После запуска программы «Шаббат» изменение установок или прерывание режима сенсорной кнопкой  более невозможны.
- Если вы откроете дверцу прибора, режим не будет прерван.

После выполнения программы «Шаббат» раздаётся сигнал. Прибор перестаёт нагреваться. Выключите прибор сенсорной кнопкой .

Отмена программы «Шаббат»

Для отмены программы «Шаббат» нажмите сенсорную кнопку .



Чистящее средство

При тщательном уходе и очистке ваш прибор надолго сохранит свою привлекательность и функциональность. В данном руководстве по эксплуатации приводится описание правильного ухода и правильной очистки прибора.

Подходящие чистящие средства

Во избежание повреждения различных поверхностей в результате применения неподходящих чистящих средств следуйте указаниям в таблице. В зависимости от типа прибора, не все зоны очистки, указанные в таблице, могут быть представлены в вашем приборе.

Внимание!

Повреждение поверхности

Нельзя использовать:

- едкие или абразивные чистящие средства,
- чистящие средства, содержащие большой процент спирта,
- жёсткие мочалки или губки,
- очистители высокого давления или пароструйные очистители,
- специальное средство для очистки прибора в тёплом состоянии.

Новые губки для мытья посуды тщательно вымойте перед использованием.

Рекомендация: Рекомендуемые чистящие средства и средства по уходу можно приобрести через сервисную службу. Соблюдайте инструкции изготовителя.

Предупреждение – Опасность ожога!

Прибор становится очень горячим. Не прикасайтесь к горячим внутренним поверхностям прибора или нагревательным элементам. Всегда давайте прибору остыть. Не позволяйте детям подходить близко к горячему прибору.

| Зона очистки | Очистка |
|--------------------------------------|--|
| Очистка прибора снаружи | |
| Передняя панель из нержавеющей стали | Горячий мыльный раствор: очистите с помощью мягкой тряпочки, а затем вытрите досуха. Немедленно удаляйте пятна извести, жира, крахмала и яичного белка. Под такими пятнами может возникать коррозия. Специальные средства для ухода за металлическими изделиями, используемые для нагреваемых поверхностей, можно приобрести в сервисной службе или в специализированном магазине. Средство следует наносить тонким слоем с помощью мягкой тряпочки. |
| Пластмасса | Горячий мыльный раствор: очистите с помощью мягкой тряпочки, а затем вытрите досуха. Не используйте чистящее средство для стёкол или скребок для стеклянных поверхностей. |
| Окрашенные поверхности | Горячий мыльный раствор: очистите с помощью мягкой тряпочки, а затем вытрите досуха. |

| | |
|---|--|
| Панель управления | Горячий мыльный раствор: очистите с помощью мягкой тряпочки, а затем вытрите досуха. Не используйте чистящее средство для стёкол или скребок для стеклянных поверхностей. При попадании средства для удаления накипи на панель управления дверцы немедленно протрите её, иначе пятна невозможно будет удалить. |
| Стёкла дверцы | Горячий мыльный раствор: очистите с помощью мягкой тряпочки, а затем вытрите досуха. Не используйте скребок для стеклянных поверхностей или спиральную металлическую мочалку. |
| Ручка дверцы | Горячий мыльный раствор: очистите с помощью мягкой тряпочки, а затем вытрите досуха. При попадании средства для удаления накипи на ручку дверцы немедленно протрите её, иначе пятна невозможно будет удалить. |
| Очистка прибора изнутри | |
| Эмалированные поверхности и самоочищающаяся поверхность | Соблюдайте указания для поверхностей рабочей камеры, приведённые после таблицы. |
| Стеклопанель подсветки рабочей камеры | Горячий мыльный раствор: очистите с помощью мягкой тряпочки, а затем вытрите досуха. При сильном загрязнении используйте средство для очистки духовок. |
| Уплотнение дверцы Не снимать! | Горячий мыльный раствор: очистите с помощью мягкой тряпочки. Не трите. После очистки проверьте положение уплотнения дверцы. → "После очистки" на страница 29 |
| Защитная панель дверцы | из нержавеющей стали: используйте средство для очистки нержавеющей стали. Соблюдайте указания производителей. Не используйте специальные средства для ухода за металлическими изделиями. из пластмассы: Используйте для очистки горячий мыльный раствор и салфетку из мягкой ткани. Протрите насухо мягким полотенцем. Не используйте чистящее средство для стёкол или скребок для стеклянных поверхностей. Перед выполнением очистки снимите защитную панель. |
| Навесные элементы | Горячий мыльный раствор: предварительно замочите, а затем очистите с помощью мягкой тряпочки или щётки. |
| Выдвижной механизм | Горячий мыльный раствор: очистите с помощью мягкой тряпочки или щётки. Запрещается производить очистку элементов, когда они выдвинуты, чтобы не удалить с них смазку. Лучше всего очищать выдвижные элементы в установленном состоянии. Запрещено мыть в посудомоечной машине. |

| | |
|--------------------|--|
| Принадлежности | Горячий мыльный раствор: предварительно замочите, а затем очистите с помощью мягкой тряпочки или щётки. Загрязнения лотков из нержавеющей стали крахмалосодержащими продуктами (например, рисом) очистите уксусным раствором. |
| Резервуар для воды | Горячий мыльный раствор: очистите с помощью мягкой тряпочки, а затем тщательно промойте, чтобы удалить остатки моющего средства. Протрите насухо мягкой тряпочкой. Оставьте сушиться с открытой крышкой. Насухо вытрите уплотнитель крышки. Запрещено мыть в посудомоечной машине. |

Указания

- Из-за использования различных материалов, таких как, например, стекло, пластик или металл, возможны небольшие расхождения в цветовом оформлении передней панели прибора.
- Тени на стёклах дверцы, выглядящие как разводы, на самом деле являются светом, отражённым от подсветки в рабочей камере.
- При очень высоких температурах эмаль может выгорать. Это может привести к незначительным изменениям цвета эмали. Это нормально и не оказывает влияния на функционирование. Края тонкого противня не полностью покрыты эмалью и могут быть слегка шершавыми. Это не оказывает отрицательного влияния на функцию защиты от коррозии.

Поверхности рабочей камеры

Задняя стенка внутри рабочей камеры является самоочищающейся, что можно увидеть по шероховатой поверхности.

Дно, верхняя панель и боковые стенки покрыты эмалью и имеют гладкие поверхности.

Очистка эмалированных поверхностей

Очищайте гладкие эмалированные поверхности с помощью мягкой ткани и горячего мыльного или уксусного раствора. Протрите насухо мягкой тканью.

Размочите подгоревшие остатки пищи влажной салфеткой, смоченной мыльным раствором. При сильном загрязнении используйте спиральную металлическую губку или средство для очистки духовок.

Внимание!

Нельзя использовать средство для очистки духовок, если рабочая камера тёплая. Могут появиться повреждения эмали. Перед следующим разогреванием полностью удалите остатки пищи из рабочей камеры и с дверцы прибора.

После очистки оставьте рабочую камеру открытой для высыхания.

Рекомендация: Лучше всего использовать программу очистки. → "Режим очистки" на страница 30

Указание: Остатки пищевых продуктов могут вызвать белый налёт. Он не опасен и не влияет на функционирование. При необходимости остатки можно удалить лимонной кислотой.

Очистка самоочищающихся поверхностей

Самоочищающиеся поверхности покрыты пористой матовой керамикой. Во время работы прибора брызги от жарения и выпекания поглощаются этим покрытием и удаляются.

Если самоочищающиеся поверхности очищаются недостаточно и на них возникают тёмные пятна, выполните очистку посредством целенаправленного нагрева.

Установка

Предварительно выньте навесные элементы, направляющие, принадлежности и посуду из рабочей камеры. Тщательно очистите эмалированные поверхности в рабочей камере, дверцу прибора и стеклянный плафон подсветки рабочей камеры.

1. Установите режим «Выпечка хлеба».
2. Установите максимальную температуру.
3. Запустите режим и оставьте выполняться в течение как минимум 1 часа.

За это время керамическое покрытие восстановится.

После того, как духовой шкаф остынет, удалите коричневатые и беловатые остатки водой и мягкой губкой.

Указание: Во время работы на поверхностях могут образоваться пятна красного цвета — это не ржавчина, а оставшиеся кусочки продуктов. Эти пятна не опасны для здоровья и не влияют на способность самоочищающихся поверхностей к самоочистке.

Внимание!

Не используйте средство для очистки духовок на самоочищающихся поверхностях, так как это может вызвать их повреждение. При попадании средства для очистки духовок на данные поверхности немедленно удалите его с помощью губки, смоченной в воде. Ни в коем случае не трите и не используйте для очистки жёсткие губки и щётки.

После очистки

После очистки проверьте правильное положение уплотнения дверцы с правой и с левой стороны (рис. 1).

Если уплотнение находится на распорке **a**, протолкните уплотнение дверцы внутрь рядом с распоркой **a** (рис. 2).

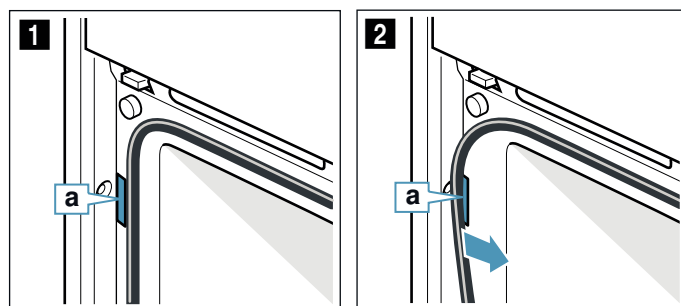

Содержание прибора в чистоте

Для предотвращения образования стойких загрязнений следите за тем, чтобы прибор всегда оставался чистым, и немедленно устраняйте загрязнения.

Предупреждение – Опасность возгорания!

Случайно упавшие кусочки пищи, капнувший жир или сок от жарения могут вспыхнуть. Перед эксплуатацией удалите грубые загрязнения из рабочей камеры, с поверхности нагревательных элементов и принадлежностей.

Рекомендации

- Очищайте рабочую камеру после каждого использования, чтобы загрязнения не пригорали.
- Немедленно удаляйте пятна извести, жира, крахмала и яичного белка.
- Для выпекания особо сочных пирогов используйте глубокий универсальный противень.
- Используйте для жарки подходящую посуду, например, жаровню.

Режим очистки

Для вашего прибора предусмотрена программа EasyClean и программа удаления известкового налёта. Используйте программу очистки EasyClean для очистки рабочей камеры. Благодаря программе EasyClean загрязнения сначала размягчаются и затем легко удаляются. С помощью программы удаления известкового налёта удаляется накипь из испарителя.

Программа EasyClean







Программа очистки EasyClean обеспечивает простой процесс очистки рабочей камеры. Благодаря испарению мыльного раствора загрязнения сначала размягчаются и затем легко удаляются.

Предупреждение – Опасность ошпаривания!

При использовании воды в рабочей камере может образоваться горячий водяной пар. Запрещается наливать воду в горячую рабочую камеру.

Запуск

Указания

- Запуск программы очистки «EasyClean » возможен только после остывания рабочей камеры (до комнатной температуры) и закрытия дверцы прибора.
 - Не открывайте дверцу прибора во время его работы, иначе выполнение программы очистки «EasyClean » прервётся.
1. Выньте принадлежности из рабочей камеры.
 2. Смешайте 0,4 литра воды (не используйте дистиллированную воду) с одной каплей моющего средства и налейте на дно рабочей камеры посередине.
 3. Нажмите сенсорную кнопку .
 4. Нажмите сенсорную кнопку .
 5. Кнопкой \langle или \rangle выберите программу EasyClean .
 6. Кнопкой \sim перейдите на следующую строку.
 7. Нажмите сенсорную кнопку . Запускается программа EasyClean. На дисплее появляется оставшееся время выполнения программы.

Завершение

После выполнения программы очистки раздаётся сигнал, и режим работы прибора автоматически завершается.

После того, как будет открыта дверца прибора, включится освещение рабочей камеры, что упростит её окончательную очистку. Необходимо своевременно удалять оставшуюся в рабочей камере воду. Не оставляйте её в рабочей камере на долгое время (например, на ночь). Запрещается эксплуатация прибора, если в рабочей камере осталась влага.

Окончательная очистка

1. Откройте дверцу прибора и соберите оставшуюся воду впитывающей губкой.
2. Очистите гладкие поверхности внутри рабочей камеры тряпочкой или мягкой щёткой. Въевшуюся грязь удалите спиральной металлической мочалкой.

3. Удалите накипь салфеткой, смоченной в уксусе. Затем промойте чистой водой и вытрите насухо мягким полотенцем, не забывая при этом участок под уплотнителем дверцы.
4. Выключите прибор сенсорной кнопкой ①.
5. В зависимости от типа устройства, оставьте дверцу прибора приоткрытой (ок. 30°) примерно на 1 час, чтобы позволить эмалированным поверхностям рабочей камеры высохнуть. Также можно выполнить быструю сушку рабочей камеры.

Быстрая сушка рабочей камеры

1. После окончания программы очистки, в зависимости от типа устройства, оставьте дверцу прибора приоткрытой (ок. 30°).
2. Нажмите на сенсорную кнопку ①.
3. Запустите режим «CircoTherm» при температуре 50 °C.
4. Через 5 минут выключите прибор и закройте дверцу.

Удаление сильных загрязнений

Существует несколько возможностей удаления особенно сильных загрязнений.

- Перед запуском программы очистки нанесите мыльный раствор и оставьте его на некоторое время.
- Перед запуском программы очистки протрите загрязнённые участки гладких поверхностей моющим средством.
- После того, как рабочая камера остынет, повторите программу очистки.

Удаление накипи

Для нормальной эксплуатации прибора периодически следует удалять накипь.

Процесс удаления накипи состоит из нескольких этапов. Чтобы восстановить работоспособность прибора, программа удаления накипи в гигиенических целях должна быть выполнена до конца. Общая продолжительность удаления накипи составляет прим. 70–95 минут.

- Удаление накипи (ок. 55–70 минут). После этого этапа опорожните резервуар для воды и снова наполните его.
- Первая промывка (ок. 9–12 минут). После этого этапа опорожните резервуар для воды и снова наполните его.
- Вторая промывка (ок. 9–12 минут). После этого этапа опорожните резервуар для воды и просушите его.

В случае прерывания программы удаления накипи (например, при нарушении подачи электроэнергии или выключении прибора) при повторном включении прибора следует дважды промыть прибор. До проведения второй промывки прибор будет заблокирован для использования.





Периодичность удаления известкового налёта зависит от жёсткости используемой воды. После того, как будет возможно выполнение лишь 5 или менее режимов с использованием пара, на дисплее отобразится сообщение о необходимости удаления известкового налёта. После включения отображается количество оставшихся возможных режимов. Таким образом, у вас будет время подготовиться к удалению известкового налёта.

Старт

Внимание!

- Повреждение прибора: используйте только рекомендованные нами жидкие средства для удаления известкового налёта. Время воздействия при удалении накипи зависит от используемого средства. Все прочие средства могут повредить прибор.
Номер для заказа средства для удаления накипи: 311 680
- Раствор для удаления накипи: не допускайте попадания раствора или средства для удаления накипи на панель управления или другие легко повреждаемые поверхности прибора, так как это может вызвать их повреждение. Если же это произошло, немедленно смойте раствор водой.

Если перед удалением накипи использовался режим с паром, следует сначала выключить прибор, чтобы откачать остатки воды из парогенератора.

1. Приготовьте раствор из 400 мл воды и 200 мл жидкого средства для удаления накипи.
2. Нажмите сенсорную кнопку ①.
3. Выньте резервуар для воды и наполните его приготовленным раствором.
4. Задвиньте наполненный раствором резервуар до упора.
5. Закройте панель.
6. Нажмите сенсорную кнопку .
7. Кнопкой < или > выберите программу удаления накипи .
8. Кнопкой  переместитесь на следующую строку. Отображается продолжительность выполнения программы удаления накипи. Продолжительность выполнения не может быть изменена.
9. Кнопкой  переместитесь на следующую строку.
10. Нажмите сенсорную кнопку . Выполняется удаление накипи. На дисплее начинается отсчёт времени выполнения. После завершения удаления накипи раздаётся сигнал.

Первая промывка

1. Откройте панель.
2. Выньте резервуар, тщательно промойте, наполните его водой и вставьте на место.
3. Закройте панель.
4. Нажмите сенсорную кнопку . Прибор промывается. После завершения промывки раздаётся сигнал.

Вторая промывка

1. Откройте панель.
2. Выньте резервуар, тщательно промойте, наполните его водой и вставьте на место.
3. Закройте панель.
4. Нажмите сенсорную кнопку . Прибор промывается. После завершения промывки раздаётся сигнал.

Окончательная очистка

1. Откройте панель.
2. Опорожните резервуар для воды и просушите его.
3. Выключите прибор.
Удаление известкового налёта завершено, прибор готов к работе.

Навесные элементы

При тщательном уходе и очистке ваш прибор надолго сохранит свою привлекательность и функциональность. Здесь описывается процесс снятия и очистки навесных элементов.

Снятие и установка навесных элементов

⚠ Предупреждение – Опасность ожога!

Навесные элементы очень сильно нагреваются. Не прикасайтесь к раскалённым навесным элементам. Всегда давайте прибору остыть. Не подпускайте детей близко к прибору.

Снятие навесных элементов

1. Приподнимите навесной элемент в передней части **a** и снимите **b** (рис. **1**).
2. Затем оттяните весь комплект навесных элементов вперёд и выньте (рис. **2**).

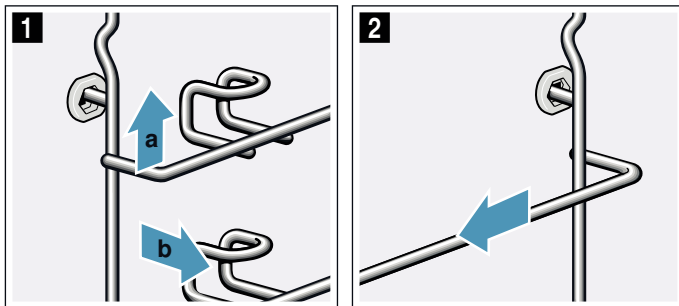

Очистите навесные элементы с помощью моющего средства и мягкой губки. При наличии стойких загрязнений можно использовать щётку.

Установка навесных элементов

Навесные элементы не взаимозаменяемы. При установке обоих навесных элементов следите за тем, чтобы скоба находилась впереди.

1. Сначала вставьте навесной элемент в заднее гнездо по центру **a**, пока он не будет прилегать к стенке рабочей камеры, и отожмите назад **b** (рис. **1**).
2. Затем вставьте навесной элемент в переднее гнездо **c**, пока он и в этом месте не будет прилегать к стенке рабочей камеры, и отожмите вниз **d** (рис. **2**).

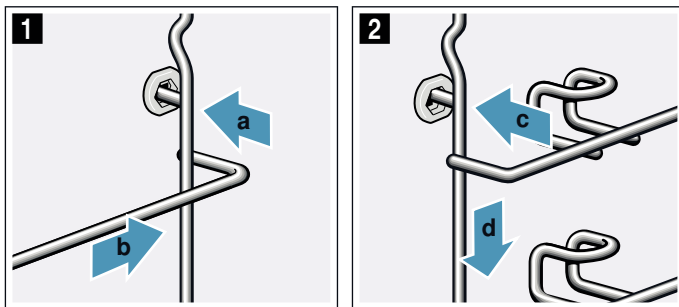

Дверца прибора

При тщательном уходе и очистке ваш прибор надолго сохранит свою привлекательность и функциональность. Здесь описывается процесс снятия и очистки дверцы прибора.

Снятие и навешивание дверцы прибора

Для очистки стёкол дверцу прибора можно снять.

⚠ Предупреждение – Опасность травмирования!

Дверца прибора может с силой захлопнуться. При навешивании и снятии дверцы с петель всегда поворачивайте оба фиксатора до упора.

⚠ Предупреждение – Опасность травмирования!

Если оба фиксатора не были повернуты до упора, то дверца может захлопнуться. Не просовывайте пальцы в вырезы петель. Вызовите специалиста сервисной службы.

Снятие дверцы прибора

1. Откройте левый и правый блокираторы дверцы (рис. **1**).
Для этого, держа отвёртку горизонтально, поверните блокиратор дверцы (деталь чёрного цвета) с обеих сторон вверх до упора (рис. **2**).

Рекомендация: Подсветите фонариком зазор, чтобы увидеть блокиратор дверцы.

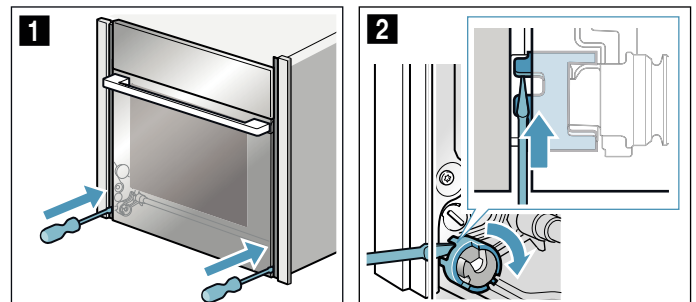

Блокиратор дверцы закрыт (рис. **3**)

Блокиратор дверцы открыт (рис. **4**)

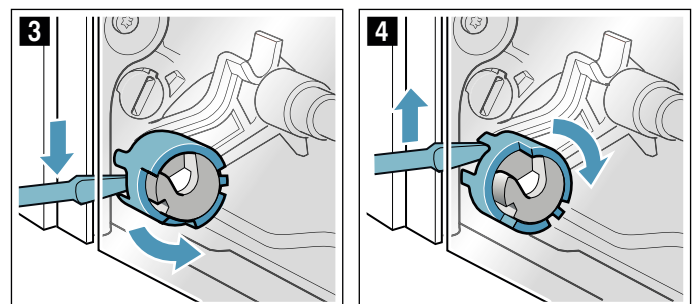

2. Приоткройте дверцу прибора прим. на 45° (рис. 5).

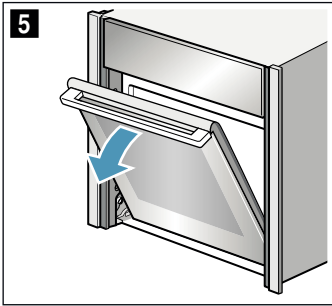

3. Выверните с помощью монеты оба фиксатора на нижней внутренней стороне дверцы.
 Фиксатор с левой стороны: по часовой стрелке
 Фиксатор с правой стороны: против часовой стрелки
 Стрелки смотрят друг на друга, и фиксатор фиксируется со слышимым щелчком (рис. 6).

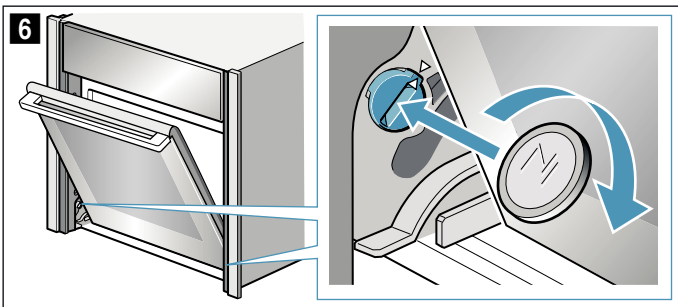

Фиксатор с левой стороны зафиксирован (рис. 7)
 Фиксатор с правой стороны расфиксирован (рис. 8)

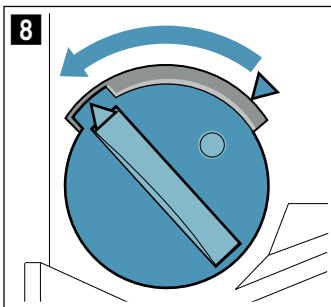
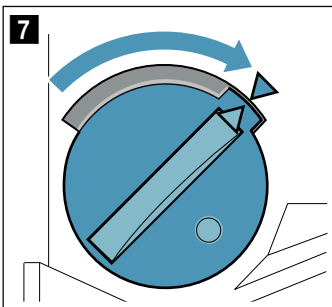

4. Подвигайте дверь вверх и вниз, пока не услышите лёгкий щелчок (рис. 9). Дверь находится в зафиксированном положении. Теперь её можно двигать лишь минимально.

Внимание!

Повреждение дверных петель. Не открывайте или закрывайте дверцу прибора в зафиксированном положении, если чувствуется сопротивление. Если вы открыли или закрыли дверцу прибора при наличии сопротивления, обратитесь в сервисную службу.

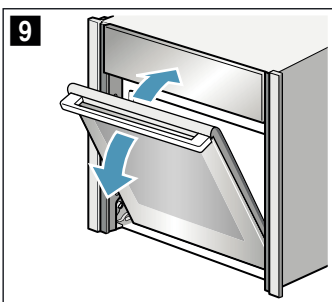

⚠ Предупреждение

Опасность травмирования!

Ручка дверцы может отломиться. Не переносите дверцу прибора за ручку. Возьмитесь за дверцу прибора слева и справа обеими руками, чтобы перенести её или снять

5. Возьмитесь за дверцу прибора слева и справа обеими руками и слегка поверните ручку дверцы вверх таким образом **a**, чтобы дверцу прибора можно было снять движением вверх **b**. (рис. 10).

⚠ Предупреждение

Опасность травмирования!

Падение дверцы прибора.

Вес дверцы прибора составляет 7–10 кг. Обращайтесь с дверцей прибора осторожно.

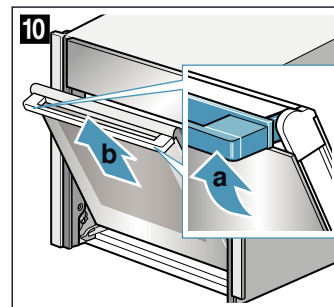

6. Положите дверцу прибора на ровное, мягкое и чистое основание.

Навешивание дверцы прибора

1. Заведите дверцу одновременно через левый и правый направляющие ролики (рис. 1) и (рис. 2). Убедитесь, что дверца встала без перекоса и полностью вошла в крепление.

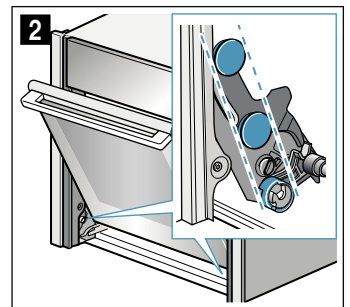
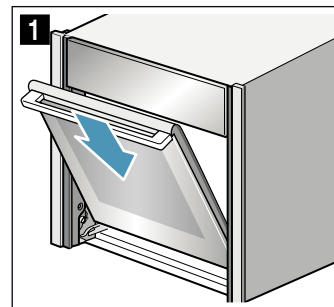

2. Слегка поверните ручку дверцы вверх **a** (рис. 3). Дверца полностью опустится вниз **b** (рис. 3).

3. Выверните с помощью монеты оба фиксатора дверцы (рис. 4).

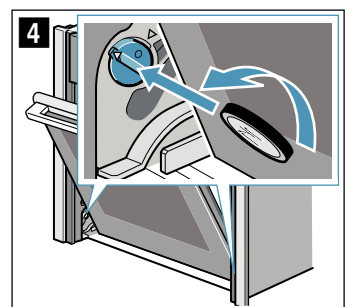
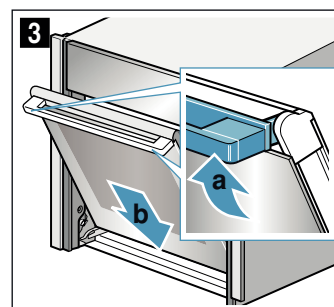

Левый фиксатор: против часовой стрелки
 Правый фиксатор: по часовой стрелке

- Открывайте дверцу прибора, пока не услышите лёгкий щелчок. Закройте дверцу прибора.

⚠ Предупреждение

Опасность травмирования из-за незакрытых блокираторов дверцы!

Дверца прибора может отсоединиться, что может стать причиной травмы и повреждения самой дверцы. После навешивания дверцы обязательно закройте левый и правый блокираторы дверцы.

- Закройте левый и правый блокираторы дверцы (рис. 5).

Для этого, держа отвёртку горизонтально, поверните блокиратор дверцы с обеих сторон вниз до упора (рис. 6).

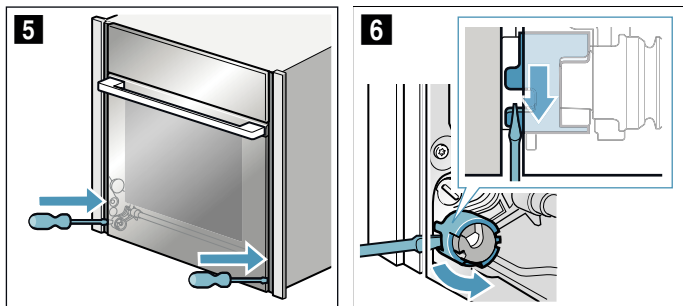

Снятие и установка стёкол дверцы

Для выполнения очистки можно снять стёкла дверцы прибора.

Для этого необходимо сначала снять дверцу прибора (см. раздел «Снятие и навешивание дверцы прибора»).

⚠ Предупреждение – Опасность травмирования!

Прибором можно снова пользоваться только после правильной установки стёкол.

⚠ Предупреждение – Опасность травмирования!

Некоторые части дверцы прибора имеют острые кромки. Используйте защитные перчатки.

Снятие

Указание: Положите снятые стёкла на ровное, мягкое и чистое основание.

- Снимите дверцу прибора.
- Положите дверцу прибора наружной поверхностью вниз на ровное, мягкое и чистое основание.
- Отожмите дверцу прибора с левой и с правой стороны, пока стекло дверцы не освободится с обеих сторон (рис. 1).
- Осторожно приподнимите стекло дверцы и выньте движением в направлении стрелки (рис. 2).

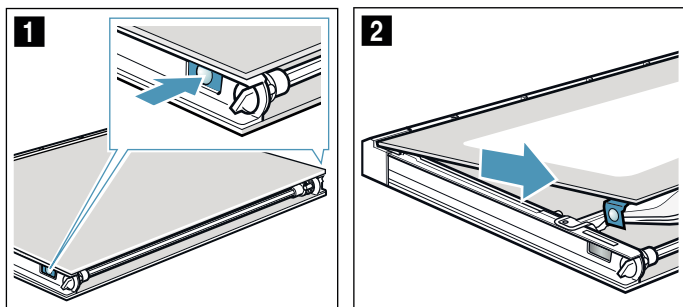

- Отожмите внутреннее стекло вниз на участке **a**, осторожно приподнимите держатель **b** так, чтобы стекло можно было вынуть (рис. 3).
- Приподнимите внутреннее стекло снизу (рис. 4) и выньте.

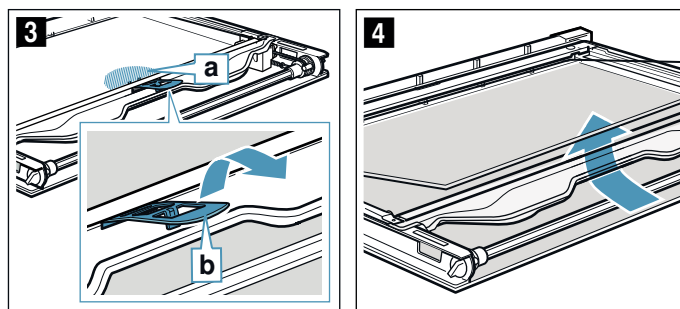

- Протрите все стёкла с обеих сторон мягкой тряпочкой, смоченной средством для чистки стёкол.

⚠ Предупреждение

Опасность травмирования!

Пощарапанное стекло дверцы прибора может треснуть. Не используйте скребки для стекла, а также едкие и абразивные чистящие средства.

- Высушите и снова установите все стёкла.

Установка

Указание: При установке должна соблюдаться первоначальная последовательность расположения стёкол дверцы.

- Установите внутреннее стекло и задвиньте движением по направлению стрелки так, чтобы оно оказалось в рамке. Стрелка на внутреннем стекле должна совпадать со стрелкой на рамке (рис. 1).

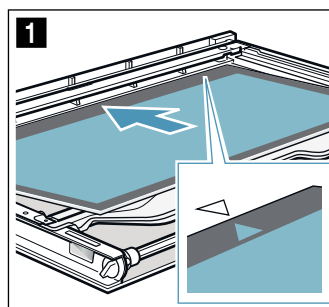

- Отожмите внутреннее стекло вниз на участке **a**, вставьте держатель **b** под наклоном и прижмите так, чтобы он зафиксировался (рис. 2). Держатель установлен (рис. 3).

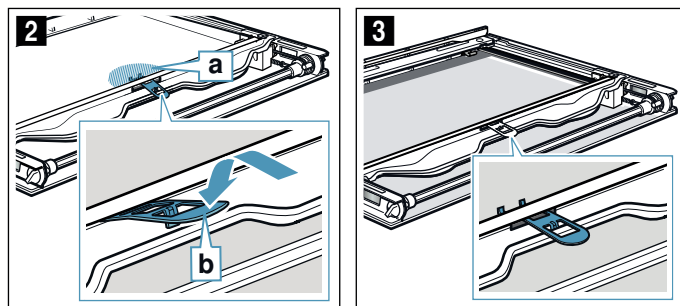

3. Вставьте стекло дверцы слева и справа в держатель **с** (рис. 4).
4. Прижмите стекло дверцы сверху так, чтобы оно зафиксировалось (рис. 5).

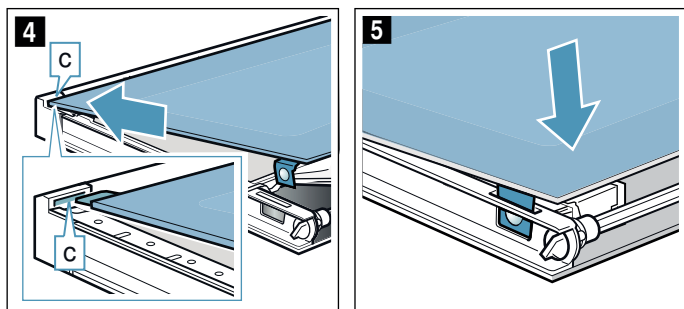

Что делать в случае неисправности?

Часто случается, что причиной неисправности стала какая-то мелочь. Перед обращением в сервисную службу попробуйте устранить возникшую неисправность самостоятельно, следуя указаниям из таблицы.

Рекомендация: Если какое-либо блюдо у вас не получится, обратитесь к главе «Протестировано для вас в нашей кухне-студии». В ней вы найдёте множество рекомендаций по приготовлению блюд.

⚠ Предупреждение – Опасность травмирования!

При неквалифицированном ремонте прибор может стать источником опасности. Не пытайтесь ремонтировать прибор самостоятельно. Ремонт должен производиться только специалистом сервисной службы, прошедшим специальное обучение. Если прибор неисправен, обратитесь в сервисную службу.

⚠ Предупреждение – Опасность удара током!









При неквалифицированном ремонте прибор может стать источником опасности. Любые ремонтные работы и замена проводов и труб должны выполняться только специалистами сервисной службы, прошедшими специальное обучение. Если прибор неисправен, выньте вилку сетевого провода из розетки или отключите предохранитель в блоке предохранителей. Вызовите специалиста сервисной службы.

Таблица неисправностей

⚠ Предупреждение – Опасность удара током!

- Работы над электроникой прибора должны выполняться только квалифицированным специалистом.
- Во время работ с электроникой прибор необходимо обесточить. Включите защитную автоматику или выньте предохранитель из блока предохранителей.

| Неисправность | Возможная причина | Указания/устранение |
|---|---|--|
| Прибор не работает | Вилка не вставлена в розетку | Подключите прибор к электросети |
| | Отключение электроэнергии | Проверьте, функционируют ли другие кухонные приборы |
| | Неисправен предохранитель | Проверьте, в порядке ли предохранитель прибора в блоке предохранителей |
| Не запускается или не выполняется дальше режим с использованием пара или удаление известкового налёта | Резервуар пуст | Наполните резервуар |
| | Панель открыта | Закройте панель |
| | Во время удаления известкового налёта блокируется режим с использованием пара | Выполните удаление известкового налёта |
| | Датчик неисправен | Вызовите специалиста сервисной службы |
| После включения режима работы на дисплее появляется сообщение о том, что температура слишком высокая | Прибор не остыл до конца | Дайте прибору остыть и заново установите режим работы |
| Прибор даёт указание выполнить промывку | В процессе удаления известкового налёта была прервана подача электроэнергии или выключен прибор | После повторного включения прибора следует промыть прибор два раза |
| Прибор даёт указание удалить известковый налёт, хотя показания счётчика не отображаются | Установлена слишком низкая жёсткость воды | Выполните удаление известкового налёта Проверьте правильность установки жёсткости воды, при необходимости выполните настройку |

| | | |
|---|--|--|
| Кнопки мигают | Обычное явление, вызванное образованием конденсата за панелью управления | Кнопки перестают мигать после испарения конденсата |
| При приготовлении с паром блюдо получилось слишком сырым или слишком сухим | Неправильно выбрана интенсивность пара | Выберите более высокую или более низкую интенсивность пара |
| Появляется сообщение «Наполнить резервуар», хотя резервуар наполнен | Панель открыта | Закройте панель |
| | Резервуар для воды не зафиксирован | Зафиксируйте резервуар для воды → "Пар" на страница 17 |
| | Датчик неисправен | Вызовите специалиста сервисной службы |
| | Резервуар для воды упал. После удара внутренние элементы резервуара для воды больше не прилегают плотно, резервуар негерметичен. | Закажите новый резервуар для воды |
| Не открывается панель для извлечения резервуара | Вилка не вставлена в розетку | Подключите прибор к электросети |
| | Отключение электроэнергии | Проверьте, функционируют ли другие кухонные приборы |
| | Неисправен предохранитель | Проверьте, в порядке ли предохранитель прибора в блоке предохранителей |
| | Сенсор сенсорной кнопки  неисправен | Вызовите специалиста сервисной службы При необходимости опорожните резервуар для воды: откройте дверцу прибора, возьмитесь за панель пальцами снизу с левой и правой стороны и выньте её |
| Во время приготовления пар выходит через вентиляционные прорези | Нормальный процесс | Невозможно |
| При приготовлении на пару образуется очень большое количество пара | Происходит автоматическая калибровка прибора | Нормальный процесс |
| При приготовлении на пару неоднократно образуется очень большое количество пара | При слишком коротком времени приготовления прибор не может выполнить автоматическую калибровку | Верните заводские установки и ещё раз выполните калибровку |
| Невозможно включить прибор, на дисплее отображается символ  | Активизирована автоматическая блокировка для безопасности детей | Нажмите и удерживайте сенсорную кнопку  , пока символ  не погаснет |
| Эксплуатация включенного прибора невозможна, на дисплее отображается символ  | Активизирована блокировка для безопасности детей | Нажмите и удерживайте сенсорную кнопку  , пока символ  не погаснет |
| Прибор не нагревается, на дисплее отображается  | В базовых установках активирован демонстрационный режим | Отсоедините прибор от электросети прим. на 10 секунд (выверните предохранитель в блоке предохранителей), а затем в течение 3 минут деактивируйте демонстрационный режим в меню базовых установок → "Базовые установки" на страница 23 |
| При приготовлении появляется специфический шум | Шум обусловлен образованием водяного пара при приготовлении блюд из продуктов глубокой заморозки | Невозможно |
| На дисплее появляется индикация «D» или «E», например D0111 или E0111 | Техническая проблема | Выключите и снова включите прибор Если сообщение появится снова, вызовите специалиста сервисной службы. Дайте точную информацию о сообщении об ошибке. |

Превышена максимально допустимая продолжительность работы

Режим выключается автоматически, если не установлено время приготовления и установки не меняются длительное время.

Фактическое время приготовления до автоматического выключения режима отличается от выбранных установок.

На дисплее прибора появляется сообщение об автоматическом выключении режима. Затем режим выключается.

Для повторного использования прибора сначала выключите его. После это снова включите прибор и установите нужный режим работы.

Лампочки в рабочей камере

В качестве подсветки рабочей камеры вашего прибора служит одна или несколько долговечных светодиодных ламп.

Если светодиодная лампа или стеклянный плафон лампы всё же станут неисправны, вызовите специалиста сервисной службы. Запрещается снимать плафон лампы.

Служба сервиса

Если ваш прибор нуждается в ремонте, наша сервисная служба всегда к вашим услугам. Мы всегда стараемся найти подходящее решение, чтобы избежать, в том числе, ненужных вызовов специалистов.

Номер E и номер FD

При звонке обязательно сообщите полный номер изделия (номер E) и заводской номер (номер FD), что позволит вам получить квалифицированную помощь. Типовая табличка с номерами находится на внутренней стороне панели справа. Чтобы открыть панель, нажмите сенсорную кнопку . → "Пар" на страница 17

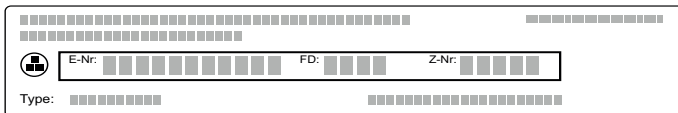

Чтобы не тратить время на поиск этих номеров, впишите их и телефонный номер сервисной службы здесь.

| Номер E | Номер FD |
|---------|----------|
|---------|----------|

Сервисная служба

Обратите внимание, что визит специалиста сервисной службы для устранения повреждений, связанных с неправильным использованием прибора, даже во время действия гарантии не является бесплатным.

Заявка на ремонт и консультация при неполадках

Контактные данные всех стран Вы найдёте в приложенном списке сервисных центров.

Положитесь на компетентность изготовителя. Тогда Вы можете быть уверены, что ремонт Вашего прибора будет произведён грамотными специалистами и с использованием фирменных запасных частей.

Протестировано для Вас в нашей кухне-студии

Здесь вы найдете большой выбор блюд и оптимальные установки для их приготовления. Мы расскажем, какой вид нагрева и какая температура подходят для каждого блюда лучше всего. Вы узнаете, какие принадлежности вам подходят и на какой высоте их размещать. Вы получите рекомендации относительно посуды и способа приготовления.

Указание: При приготовлении блюд в духовом шкафу может образовываться много пара.

Эта духовка энергетически очень эффективна и в процессе работы пропускает наружу мало тепла. Из-за большой разницы температуры внутри духовки и ее наружными частями конденсат может оседать на дверце, панели управления или расположенных рядом мебельных фасадах. Это нормальное физическое обусловленное явление. Предварительный разогрев или осторожное открытие дверцы может уменьшить объем конденсата.

Приготовление на пару или обдув паром предполагают, что в духовом шкафу образуется много пара. После приготовления протрите духовой шкаф, когда он остынет.

Силиконовые формы

Для достижения оптимальной степени готовности мы рекомендуем использовать тёмные металлические формы для выпекания.

При использовании силиконовых форм ориентируйтесь все-таки на характеристики и рецепты их изготовителя. Силиконовые формы часто меньше по размеру, чем обычные формы, поэтому количества и рецептуры для них могут быть несколько иными.

Для приготовления с обдувом паром и приготовления на пару силиконовые формы не пригодны.

Пироги и мелкая выпечка

Эта духовка обеспечивает много вариантов нагрева для приготовления пирогов и мелкой выпечки. В таблицах установок можно найти оптимальные установки для многих блюд.

Обратите внимание на указания в разделе по подготовке теста.

Используйте в этой духовке только оригинальные принадлежности. Они оптимально подходят для разных способов приготовления пищи в духовом шкафу.

Выпекание с использованием режима с паром

Некоторые виды выпечки (например, из дрожжевого теста) получают при использовании режима с паром хрустящую корочку и глянцевую поверхность. Такая выпечка меньше подвержена высыханию.

Выпекание с использованием режима с паром возможно только на одном уровне.

Некоторые изделия удаются лучше, если выпекать их в несколько этапов. Это указано в таблице.

Высота размещения

Используйте заданную высоту размещения.

Выпекание на одном уровне

Для выпекания на одном уровне используйте следующие уровни:

- высокая выпечка: уровень 2
- низкая выпечка: уровень 3

Если для нагрева используется режим горячего воздуха CircoTherm, можно выбрать уровень 1, 2, 3 или 4.

Выпекание на нескольких уровнях

Используйте режим горячего воздуха CircoTherm. Выложенная одновременно на листе или в формах выпечка не должна быть готовой одновременно.

Выпекание на двух уровнях:

- Универсальный противень: уровень 3
Противень: уровень 1
- Формы на решетке
Первая решетка: уровень 3
Вторая решетка: уровень 1

Выпекание на трех уровнях:

- Противень: уровень 4
Универсальный противень: уровень 3
Противень: уровень 1

Выпекание на четырех уровнях:

- 4 решетки с бумагой для выпечки
Первая решетка: уровень 4
Вторая решетка: уровень 3
Третья решетка: уровень 2
Четвертая решетка: уровень 1

При одновременном приготовлении блюд можно сэкономить до 45 процентов энергии. Размещайте формы в духовом шкафу одну возле другой или со смещением одну над другой.

Принадлежности

Следите за тем, чтобы нужные принадлежности правильно вставлялись и использовались.

Решётка

Устанавливайте решётку открытой стороной к дверце прибора и изгибом вниз. Всегда ставьте посуду и формы на решётку.

Универсальный противень или противень

Универсальный противень или противень аккуратно вставить до упора скосом к дверце духового шкафа.

Для сочных пирогов используйте универсальный противень, чтобы вытекающий сок не загрязнял духовой шкаф.

Формы для выпечки

Лучше всего подходят металлические темные формы для выпечки.

Формы из светлого листового металла, керамические и стеклянные формы удлиняют время выпекания, а сама выпечка подрумянивается неравномерно. Если используются эти формы и верхний/нижний нагрев, устанавливайте форму на уровень 1.

Для выпекания с использованием режима с паром должны применяться формы для выпечки, устойчивые к воздействию высоких температур и пара.

Бумага для выпечки

Применяйте только ту бумагу для выпечки, которая подходит для выбранной температуры. Всегда отрезайте бумагу для выпечки нужного размера.

Рекомендуемые параметры установки

В таблице вы найдёте оптимальные виды нагрева для различных видов выпечки. Температура и время выпекания зависят от количества теста и его свойств. Поэтому указаны диапазоны установок. Начните с наименьших значений. При более низкой температуре выпечка подрумянивается равномернее. Если необходимо, в следующий раз установите температуру повыше.

Указание: Нельзя сокращать время выпечки за счёт повышения температуры. Пироги или выпечка будут выглядеть готовыми только снаружи, но внутри не пропекутся.





Значения, приведённые в таблице, предполагают, что блюдо помещается в холодную рабочую камеру. Так экономится до 20 процентов энергии. Если рабочая камера прогрета заранее, заданное время выпечки сокращается на несколько минут.

Для некоторых блюд предварительный прогрев необходим, что указано в таблице. Ставьте ваше блюдо и принадлежности в рабочую камеру только после её предварительного прогрева.

Если хотите выпекать по своему рецепту, ориентируйтесь на похожие виды выпечки из таблицы. Дополнительную информацию можно найти в рекомендациях относительно выпекания в приложении к таблицам установок.

































Уберите из духового шкафа неиспользуемые принадлежности. Так вы получите оптимальный результат и сэкономите до 20 процентов энергии.

Используемые виды нагрева

-  CircoTherm горячий воздух
-  Верхний/нижний жар
-  Режим для пиццы
-  Выпечка хлеба

Уровни интенсивности пара указаны в таблице цифрами:

- 1 = низкая
- 2 = средняя
- 3 = высокая

| Блюдо | Посуда/принадлежности | Уровень установки | Вид нагрева | Температура, °С | Интенсивность пара | Продолжительность в мин. |
|---|---|-------------------|--|-----------------|--------------------|--------------------------|
| Пирог в форме | | | | | | |
| Сдобный пирог, обычное тесто | Форма «Венок»/ прямоугольная форма | 2 |  | 140-160 | - | 50-70 |
| Сдобный пирог, обычное тесто | Форма «Венок»/ прямоугольная форма | 2 |  | 150-160 | 1 | 50-70 |
| Сдобный пирог, обычное тесто, 2 уровня | Форма «Венок»/ прямоугольная форма | 3+1 |  | 140-160 | - | 60-80 |
| Сдобный пирог, тонкое тесто | Форма «Венок»/ прямоугольная форма | 2 |  | 150-170 | - | 60-80 |
| Фруктовый пирог, тонкий, тесто для кекса | Форма для бабы / разъемная форма | 2 |  | 160-180 | - | 40-60 |
| Фруктовый пирог, тонкий, тесто для кекса | Форма для бабы / разъемная форма | 2 |  | 150-170 | - | 40-60 |
| Корж из теста для кекса | Форма для коржа торта | 3 |  | 150-170 | - | 20-30 |
| Корж из теста для кекса | Форма для коржа торта | 2 |  | 150-160 | 1 | 25-35 |
| Фруктовый/творожный торт из песочного теста | Разъемная форма Ø 26 см | 2 |  | 170-190 | - | 60-80 |
| Швейцарский торт | Противень для пиццы | 3 |  | 220-240 | - | 35-45 |
| Швейцарский торт | Противень для пиццы | 3 |  | 170-190 | - | 45-55 |
| Торт | Форма для тарта, черная желье | 3 |  | 190-210 | - | 25-40 |
| Торт | Форма для тарта, черная желье | 3 |  | 200-220 | 1 | 30-40 |
| Дрожжевая баба | Круглая форма для кекса | 2 |  | 150-160 | - | 50-70 |
| Дрожжевая баба | Круглая форма для кекса | 2 |  | 150-160 | 1 | 60-70 |
| Пирог из дрожжевого теста | Разъемная форма Ø 28 см | 2 |  | 150-160 | - | 20-30 |
| Пирог из дрожжевого теста | Разъемная форма Ø 28 см | 2 |  | 150-160 | 2 | 25-35 |
| Бисквитный корж, 2 яйца | Форма для коржа торта | 3 |  | 160-180* | - | 20-30 |
| Бисквитный корж, 2 яйца | Форма для коржа торта | 2 |  | 150-160 | 1 | 20-35 |
| Бисквитный торт, 3 яйца | Разъемная форма Ø 26 см | 2 |  | 160-170* | - | 25-35 |
| Бисквитный торт, 3 яйца | Разъемная форма Ø 26 см | 2 |  | 150-160 | 1 | 10 |
| | | | | | - | 20-30 |
| Бисквитный торт, 6 яиц | Разъемная форма Ø 28 см | 2 |  | 150-170* | - | 30-50 |
| Бисквитный торт, 6 яиц | Разъемная форма Ø 28 см | 2 |  | 150-160 | 1 | 10 |
| | | | | | - | 25-35 |
| Пирог на противне | | | | | | |
| Сдобный пирог с начинкой | Противень | 3 |  | 150-170 | - | 25-40 |
| Сдобный пирог с начинкой | Противень | 3 |  | 160-170 | 1 | 30-40 |
| Сдобный пирог, 2 уровня | Универсальный противень + противень для выпечки | 3+1 |  | 140-160 | - | 30-50 |
| Пирог из песочного теста с сухой начинкой | Противень | 3 |  | 170-190 | - | 25-35 |
| Пирог из песочного теста с сухой начинкой, 2 уровня | Универсальный противень + противень для выпечки | 3+1 |  | 160-170 | - | 35-45 |
| Пирог из песочного теста с сочной начинкой | Универсальный противень | 3 |  | 160-180 | - | 55-65 |
| Пирог из песочного теста с сочной начинкой | Универсальный противень | 3 |  | 150-170 | - | 55-85 |
| Швейцарский торт | Универсальный противень | 3 |  | 200-210 | - | 40-50 |
| Швейцарский торт | Универсальный противень | 3 |  | 170-190 | - | 45-55 |
| Пирог из дрожжевого теста с сухой начинкой | Универсальный противень | 3 |  | 160-180* | - | 10-15 |

* предварительный разогрев

** предв. разогрев 5 мин., не используйте функцию быстрого разогрева

| Блюдо | Посуда/принадлежности | Уровень установки | Вид нагрева | Температура, °C | Интенсивность пара | Продолжительность в мин. |
|---|---|-------------------|-------------|-----------------|--------------------|--------------------------|
| Пирог из дрожжевого теста с сухой начинкой | Противень | 3 | | 150-160 | 1 | 20-30 |
| Пирог из дрожжевого теста с сухой начинкой, 2 уровня | Универсальный противень + противень для выпечки | 3+1 | | 150-170 | - | 20-30 |
| Пирог из дрожжевого теста с сочной начинкой | Универсальный противень | 3 | | 180-200 | - | 30-40 |
| Пирог из дрожжевого теста с сочной начинкой | Универсальный противень | 3 | | 160-170 | - | 40-50 |
| Пирог из дрожжевого теста с сочной начинкой, 2 уровня | Универсальный противень + противень для выпечки | 3+1 | | 150-170 | - | 45-60 |
| Плетенка/венок из дрожжевого теста | Противень | 2 | | 150-160 | - | 30-40 |
| Плетенка/венок из дрожжевого теста | Противень | 2 | | 150-160 | 2 | 25-35 |
| Бисквитный рулет | Противень | 3 | | 180-200* | - | 8-15 |
| Бисквитный рулет | Противень | 3 | | 180-200* | 1 | 10-15 |
| Рождественский кекс из 500 г муки | Противень | 3 | | 150-170 | - | 55-65 |
| Рождественский кекс из 500 г муки | Универсальный противень | 3 | | 140-150 | 2 | 80-90 |
| Штрудель, сладкий | Универсальный противень | 2 | | 170-180 | - | 50-60 |
| Штрудель, сладкий | Универсальный противень | 3 | | 180-190 | 2 | 50-60 |
| Штрудель, замороженный | Универсальный противень | 3 | | 200-220 | - | 35-45 |
| Штрудель, замороженный | Универсальный противень | 3 | | 180-200 | 1 | 35-45 |
| Мелкая выпечка | | | | | | |
| Маленькие кексы | Противень | 3 | | 160** | - | 20-30 |
| Маленькие кексы | Противень | 3 | | 150** | - | 25-35 |
| Маленькие кексы, 2 уровня | Универсальный противень + противень для выпечки | 3+1 | | 150** | - | 25-35 |
| Маленькие кексы, 3 уровня | Противни + универсальный противень | 4+3+1 | | 140** | - | 35-45 |
| Кексы | Противень для маффинов | 3 | | 160-180* | - | 15-25 |
| Кексы | Противень для маффинов | 3 | | 150-160 | 1 | 25-35 |
| Маффины, 2 уровня | Противни для маффинов | 3+1 | | 160-180* | - | 15-30 |
| Мелкая выпечка из дрожжевого теста | Противень | 3 | | 160-180 | - | 25-35 |
| Мелкая выпечка из дрожжевого теста | Противень | 3 | | 150-170 | - | 25-35 |
| Мелкая выпечка из дрожжевого теста | Противень | 3 | | 160-180 | 2 | 25-35 |
| Мелкие изделия из дрожжевого теста, 2 уровня | Универсальный противень + противень для выпечки | 3+1 | | 150-170 | - | 25-40 |
| Выпечка из слоеного теста | Противень | 3 | | 170-190* | - | 20-35 |
| Выпечка из слоеного теста | Противень | 3 | | 200-220* | 1 | 15-25 |
| Выпечка из слоеного теста, 2 уровня | Универсальный противень + противень для выпечки | 3+1 | | 170-190* | - | 20-45 |
| Выпечка из слоеного теста, 3 уровня | Противни + универсальный противень | 4+3+1 | | 170-190* | - | 20-45 |
| Выпечка из слоеного теста, плоская, 4 уровня | 4 решетки | 4+3+2+1 | | 180-200* | - | 20-35 |
| Выпечка из заварного теста | Противень | 3 | | 190-210 | - | 30-40 |
| Выпечка из заварного теста | Противень | 3 | | 200-220* | 1 | 25-35 |
| Выпечка из заварного теста, 2 уровня | Универсальный противень + противень для выпечки | 3+1 | | 190-210 | - | 35-45 |
| Выпечка из слоеного дрожжевого теста | Противень | 3 | | 160-180 | - | 20-30 |
| Выпечка из слоеного дрожжевого теста | Противень | 3 | | 160-180 | 1 | 25-35 |

* предварительный разогрев

** предв. разогрев 5 мин., не используйте функцию быстрого разогрева

| Блюдо | Посуда/принадлежности | Уровень установки | Вид нагрева | Температура, °С | Интенсивность пара | Продолжительность в мин. |
|--|---|-------------------|-------------|-----------------|--------------------|--------------------------|
| Мелкое печенье | | | | | | |
| Фигурное печенье | Противень | 3 | ≡ | 140-150** | - | 25-40 |
| Фигурное печенье | Противень | 3 | ⌘ | 140-150** | - | 25-40 |
| Фигурное печенье, 2 уровня | Универсальный противень + противень для выпечки | 3+1 | ⌘ | 140-150** | - | 30-40 |
| Фигурное печенье, 3 уровня | Противни + универсальный противень | 4+3+1 | ⌘ | 130-140** | - | 35-55 |
| Мелкое печенье | Противень | 3 | ≡ | 150-160 | - | 15-25 |
| Мелкое печенье | Противень | 3 | ⌘ | 140-160 | - | 15-30 |
| Мелкое печенье, 2 уровня | Универсальный противень + противень для выпечки | 3+1 | ⌘ | 140-160 | - | 15-30 |
| Мелкое печенье, 3 уровня | Противни + универсальный противень | 4+3+1 | ⌘ | 140-160 | - | 15-30 |
| Безе | Противень | 3 | ⌘ | 90-100* | - | 100-130 |
| Безе, 2 уровня | Универсальный противень + противень для выпечки | 3+1 | ⌘ | 90-100* | - | 100-150 |
| Миндальное печенье | Противень | 3 | ⌘ | 90-110 | - | 20-40 |
| Миндальное печенье, 2 уровня | Универсальный противень + противень для выпечки | 3+1 | ⌘ | 90-110 | - | 25-45 |
| * предварительный разогрев | | | | | | |
| ** предв. разогрев 5 мин., не используйте функцию быстрого разогрева | | | | | | |

Рекомендации относительно пирогов и мелкой выпечки

| | |
|--|--|
| Проверка, пропекся ли пирог. | Проткните пирог в наивысшем месте деревянной палочкой. Если на палочке тесто не остается, пирог готов. |
| Пирог опадает. | В следующий раз используйте меньше воды. Или установите температуру на 10 градусов ниже и продлите время выпекания. Учитывайте указанные в рецепте приправы и указания по приготовлению. |
| Пирог посередине поднялся, а по краям остался внизу. | Смазывайте жиром только дно формы. После выпекания осторожно отделите пирог ножом. |
| Сок фруктов вытекает из пирога. | Следующий раз используйте универсальный противень. |
| Мелкая выпечка слипается между собой в процессе выпекания. | Между каждым изделием мелкой выпечки должно быть расстояние ок. 2 см. Этого достаточно, чтобы изделия мелкой выпечки хорошо подошли и подрумянились со всех сторон. |
| Пирог слишком сухой. | Установите температуру на 10 градусов выше и сократите время выпекания. |
| Пирог получился слишком светлый. | Если высота установки и принадлежности выбраны правильно, увеличьте температуру или удлините время выпекания. |
| Пирог сверху слишком светлый, а снизу слишком темный. | Выберите на следующий раз уровень выше. |
| Пирог сверху слишком темный, а снизу слишком светлый. | Выберите на следующий раз уровень ниже. Выберите более низкую температуру и удлините время выпекания. |
| Пирог после выпекания в форме или коробе слишком темный. | Устанавливайте форму для выпечки не прямо у задней стенки, а посередине на принадлежности. |
| Весь пирог получился слишком темный. | Выберите на следующий раз более низкую температуру и, при необходимости, удлините время выпекания. |
| Выпечка подрумянена неравномерно. | Выберите температуру немного ниже. Выступающая бумага для выпечки может препятствовать циркуляции воздуха. Всегда отрезайте бумагу для выпечки по удобному размеру. Следите за тем, чтобы форма для выпечки не стояла прямо перед отверстием на задней стенке духового шкафа. При выпекании мелкой выпечки все изделия должны быть, по возможности, одинакового размера и одинаковой толщины. |
| Они выпекались на нескольких уровнях. На верхнем уровне выпечка темнее, чем на нижнем. | Для выпекания на нескольких уровнях всегда выбирайте горячий воздух CircoTherm. Выложенная одновременно на листе или в формах выпечка не должна быть готовой одновременно. |

| | |
|---|---|
| Пирог выглядит хорошо, но внутри не пропекся. | Выпекайте при более низкой температуре несколько дольше и добавьте, при необходимости, немного воды. Если пирог имеет сочную начинку, предварительно пропеките низ. Посыпьте его миндалем или мукой для панировки и потом добавляйте начинку. |
| Пирог не отделяется при переворачивании. | Дайте пирогу после выпекания постоять еще 5-10 минут. Если и после этого он не отделяется, осторожно подковырните края ножом. Снова переверните пирог. В следующий раз смажьте форму жиром и посыпьте мукой для панировки. |

Хлеб и булочки

Эта духовка обеспечивает много вариантов нагрева для приготовления хлеба и булочек. В таблицах установок можно найти оптимальные установки для многих блюд.

Обратите внимание на указания в разделе по подготовке теста.

Используйте в этой духовке только оригинальные принадлежности. Они оптимально подходят для разных способов приготовления пищи в духовом шкафу.

Выпекание с использованием режима с паром

Хлеб и булочки получают при использовании режима с паром хрустящую корочку и глянцевую поверхность. Такая выпечка меньше подвержена высыханию.

Выпекание с использованием режима с паром возможно только на одном уровне.

Высота размещения

Используйте заданную высоту размещения.

Выпекание на одном уровне

Для выпекания на одном уровне используйте следующие уровни:

- высокая выпечка: уровень 2
- низкая выпечка: уровень 3

Если для нагрева используется режим горячего воздуха CircoTherm, можно выбрать уровень 1, 2, 3 или 4.

Выпекание на двух уровнях

Используйте режим горячего воздуха CircoTherm. Выложенная одновременно на листе или в формах выпечка не должна быть готовой одновременно.

- Универсальный противень: уровень 3
Противень: уровень 1
- Формы на решетке
Первая решетка: уровень 3
Вторая решетка: уровень 1

При одновременном приготовлении блюд можно сэкономить до 45 процентов энергии. Размещайте формы в духовом шкафу одну возле другой или со смещением одну над другой.

Принадлежности

Следите за тем, чтобы нужные принадлежности правильно вставлялись и использовались.

Решётка

Устанавливайте решётку открытой стороной к дверце прибора и изгибом вниз. Всегда ставьте посуду и формы на решётку.

Универсальный противень или противень

Универсальный противень или противень аккуратно вставить до упора скосом к дверце духового шкафа.

Формы для выпечки

Лучше всего подходят металлические темные формы для выпечки.

Формы из светлого листового металла, керамические и стеклянные формы удлиняют время выпекания, а сама выпечка подрумянивается неравномерно. Если используются эти формы и верхний/нижний нагрев, устанавливайте форму на уровень 1.

Для выпекания с использованием режима с паром должны применяться формы для выпечки, устойчивые к воздействию высоких температур и пара.

Бумага для выпечки

Применяйте только ту бумагу для выпечки, которая подходит для выбранной температуры. Всегда отрезайте бумагу для выпечки нужного размера.

Замороженные продукты

Используйте не сильно замороженные продукты. Удалите с них лед.

Замороженные продукты частично пропекаются неравномерно. Неравномерное подрумянивание остается также и по завершении выпекания.

Рекомендуемые параметры установки

В таблице вы найдёте оптимальные виды нагрева для различных видов хлеба и булочек. Температура и время выпекания зависят от количества теста и его свойств. Поэтому заданы диапазоны установок. Начните с наименьших значений. При более низкой температуре выпечка подрумянивается равномернее. Если необходимо, в следующий раз установите температуру повыше.

Указание: Нельзя сокращать время выпечки за счёт повышения температуры. Хлеб или булочки будут выглядеть готовыми только снаружи, но внутри не пропекутся.

Значения, приведённые в таблице, предполагают, что блюдо помещается в холодную рабочую камеру. Так экономится до 20 процентов энергии. Если рабочая камера прогрета заранее, заданное время выпечки сокращается на несколько минут.

Для некоторых блюд предварительный прогрев необходим, что указано в таблице. Ставьте ваше блюдо и принадлежности в рабочую камеру только после её предварительного прогрева. Некоторые изделия удаются лучше, если выпекать их в несколько этапов. Это указано в таблице.

Установочные значения, указанные для теста для хлеба, действительны для выпекания как на противне, так и в прямоугольной форме.







Если хотите выпекать по своему рецепту, ориентируйтесь на похожие виды выпечки из таблицы.

Уберите из духового шкафа неиспользуемые принадлежности. Так вы получите оптимальный результат и сэкономите до 20 процентов энергии.

Внимание!





















Запрещается наливать воду в горячую рабочую камеру или ставить посуду с водой на дно рабочей камеры. В результате изменения температуры возможно повреждение эмали.

Используемые виды нагрева

-  CircoTherm горячий воздух
-  Верхний/нижний жар
-  Термогриль
-  Режим для пиццы
-  Выпечка хлеба
-  Гриль, большая площадь

Уровни интенсивности пара указаны в таблице цифрами:

- 1 = низкая
- 2 = средняя
- 3 = высокая

| Блюдо | Принадлежности | Уровень установки | Вид нагрева | Температура, °C | Интенсивность пара | Продолжительность в мин. |
|--|---|-------------------|--|-----------------|--------------------|--------------------------|
| Хлеб | | | | | | |
| Белый хлеб, 750 г | Универсальный противень или прямоугольная форма | 2 |  | 210-220* | - | 10-15 |
| | | | | 180-190 | - | 25-35 |
| Белый хлеб, 750 г | Универсальный противень или прямоугольная форма | 2 |  | 210-220 | 3 | 10-15 |
| | | | | 180-190 | - | 25-35 |
| Хлеб из различных видов муки, 1,5 кг | Универсальный противень или прямоугольная форма | 2 |  | 210-220* | - | 10-15 |
| | | | | 180-190 | - | 40-50 |
| Хлеб из различных видов муки, 1,5 кг | Универсальный противень или прямоугольная форма | 2 |  | 210-220 | 3 | 10-15 |
| | | | | 180-190 | - | 45-55 |
| Хлеб из муки грубого помола, 1 кг | Универсальный противень | 2 |  | 210-220* | - | 10-15 |
| | | | | 180-190 | - | 40-50 |
| Хлеб из муки грубого помола, 1 кг | Универсальный противень | 2 |  | 210-220 | 3 | 10-15 |
| | | | | 180-190 | - | 40-50 |
| Лепешки | Универсальный противень | 3 |  | 230-250 | - | 20-30 |
| Лепешки | Универсальный противень | 3 |  | 220-230 | 3 | 20-30 |
| Булочки | | | | | | |
| Булочки или багеты для разогревания, готовые | Универсальный противень | 3 |  | 180-200 | - | 10-15 |
| Булочки или багеты для разогревания, готовые | Противень | 3 |  | 200-220 | 2 | 10-20 |
| Булочки, сладкие, свежие | Противень | 3 |  | 150-170* | - | 15-25 |
| Булочки, сладкие, свежие | Противень | 3 |  | 150-170 | 3 | 25-35 |
| Булочки сладкие, свежие, 2 уровня | Универсальный противень + противень для выпечки | 3+1 |  | 150-170* | - | 20-30 |
| Булочки, свежие | Противень | 3 |  | 170-190 | - | 20-30 |
| Булочки, свежие | Противень | 3 |  | 200-220 | 2 | 20-30 |
| Багеты, готовые, охлажденные | Универсальный противень | 3 |  | 180-200 | - | 20-30 |
| Багеты, готовые, охлажденные | Противень | 3 |  | 200-220 | 1 | 10-20 |
| Булочки, багет, разогрев | Решетка | 2 |  | 150-160* | - | 10-20 |
| Булочки, замороженные | | | | | | |
| Булочки или багеты для разогревания, готовые | Универсальный противень | 3 |  | 180-200 | - | 10-15 |
| Булочки или багеты для разогревания, готовые | Противень | 3 |  | 180-200 | 1 | 15-25 |
| Щелочная выпечка, заготовки из теста | Универсальный противень | 3 |  | 180-200 | - | 20-25 |
| Щелочная выпечка, заготовки из теста | Противень | 3 |  | 210-230 | 1 | 18-25 |

* предварительный разогрев

| Блюдо | Принадлежности | Уровень установки | Вид нагрева | Температура, °C | Интенсивность пара | Продолжительность в мин. |
|--|-------------------------|-------------------|-------------|-----------------|--------------------|--------------------------|
| Круасаны, заготовки из теста | Универсальный противень | 3 | | 170-190 | - | 30-35 |
| Круасаны, заготовки из теста | Противень | 3 | | 180-200 | 1 | 20-25 |
| Булочки, багет, разогрев | Решетка | 2 | | 160-170 | - | 10-20 |
| Тосты | | | | | | |
| Тосты, запекание, 4 шт. | Решетка | 3 | | 190-210 | - | 10-15 |
| Тосты, запекание, 12 шт. | Решетка | 3 | | 230-250 | - | 10-15 |
| Тосты, поджаривание (без предварит. разогрева) | Решетка | 4 | | 275 | - | 4-6 |
| * предварительный разогрев | | | | | | |

Пицца, открытый и пикантный пирог

Эта духовка обеспечивает много вариантов нагрева для приготовления пиццы, открытых и пикантных пирогов. В таблицах установок можно найти оптимальные установки для многих блюд.

Обратите внимание на указания в разделе по подготовке теста.

Используйте в этой духовке только оригинальные принадлежности. Они оптимально подходят для разных способов приготовления пищи в духовом шкафу.

Выпекание с использованием режима с паром

Некоторые виды выпечки (например, из дрожжевого теста) получают при использовании режима с паром хрустящую корочку и глянцевую поверхность. Такая выпечка меньше подвержена высыханию.

Выпекание с использованием режима с паром возможно только на одном уровне.

Высота размещения

Используйте заданную высоту размещения.

Выпекание на одном уровне

Для выпекания на одном уровне используйте следующие уровни:

- высокая выпечка: уровень 2
- низкая выпечка: уровень 3

Если для нагрева используется режим горячего воздуха CircoTherm, можно выбрать уровень 1, 2, 3 или 4.

Выпекание на нескольких уровнях

Используйте режим горячего воздуха CircoTherm. Выложенная одновременно на листе или в формах выпечка не должна быть готовой одновременно.

Выпекание на двух уровнях:

- Универсальный противень: уровень 3
- Противень: уровень 1
- Формы на решетке
- Первая решетка: уровень 3
- Вторая решетка: уровень 1

Выпекание на четырех уровнях:

- 4 решетки с бумагой для выпечки
- Первая решетка: уровень 4
- Вторая решетка: уровень 3
- Третья решетка: уровень 2
- Четвертая решетка: уровень 1

При одновременном приготовлении блюд можно сэкономить до 45 процентов энергии. Размещайте формы в духовом шкафу одну возле другой или со смещением одну над другой.

Принадлежности

Следите за тем, чтобы нужные принадлежности правильно вставлялись и использовались.

Решётка

Устанавливайте решётку открытой стороной к дверце прибора и изгибом вниз. Всегда ставьте посуду и формы на решётку.

Универсальный противень или противень

Универсальный противень или противень аккуратно вставить до упора скосом к дверце духового шкафа.

Для пиццы со многими компонентами используйте универсальный противень.

Формы для выпечки

Лучше всего подходят металлические темные формы для выпечки.

Формы из светлого листового металла, керамические и стеклянные формы удлиняют время выпекания, а сама выпечка подрумянивается неравномерно. Если используются эти формы и верхний/нижний нагрев, устанавливайте форму на уровень 1.

Для выпекания с использованием режима с паром должны применяться формы для выпечки, устойчивые к воздействию высоких температур и пара.

Бумага для выпечки

Применяйте только ту бумагу для выпечки, которая подходит для выбранной температуры. Всегда отрезайте бумагу для выпечки нужного размера.

Замороженные продукты

Используйте не сильно замороженные продукты. Удалите с них лед.

Замороженные продукты частично пропекаются неравномерно. Неравномерное подрумянивание остается также и по завершении выпекания.

Рекомендуемые параметры установки

В таблице вы найдёте оптимальные виды нагрева для различных блюд. Температура и время выпекания зависят от количества теста и его свойств. Поэтому указаны диапазоны установок. Начните с наименьших значений. При более низкой температуре выпечка подрумянивается равномернее. Если необходимо, в следующий раз установите температуру повыше.

Указание: Нельзя сокращать время выпечки за счёт повышения температуры. Блюдо будет выглядеть готовым только снаружи, но внутри не пропечётся.

Значения, приведённые в таблице, предполагают, что блюдо помещается в холодную рабочую камеру. Так экономится до 20 процентов энергии. Если рабочая камера прогрета заранее, заданное время выпечки сокращается на несколько минут.





Для некоторых блюд предварительный прогрев необходим, что указано в таблице. Ставьте ваше блюдо

и принадлежности в рабочую камеру только после её предварительного прогрева.

Если хотите выпекать по своему рецепту, ориентируйтесь на похожие виды выпечки из таблицы.























Уберите из духового шкафа неиспользуемые принадлежности. Так вы получите оптимальный результат и сэкономите до 20 процентов энергии.

Используемые виды нагрева

-  CircoTherm горячий воздух
-  Верхний/нижний жар
-  Режим для пиццы
-  Выпечка хлеба

Уровни интенсивности пара указаны в таблице цифрами:

- 1 = низкая
- 2 = средняя
- 3 = высокая

| Блюдо | Принадлежности | Уровень установки | Вид нагрева | Температура, °C | Интенсивность пара | Продолжительность, мин. |
|--------------------------------------|---|-------------------|--|-----------------|--------------------|-------------------------|
| Пицца | | | | | | |
| Пицца, свежие продукты | Противень | 3 |  | 200-220 | - | 25-35 |
| Пицца, свежие продукты, 2 уровня | Универсальный противень + противень для выпечки | 3+1 |  | 180-200 | - | 35-45 |
| Пицца, свежие продукты, тонкое тесто | Противень для пиццы | 2 |  | 220-230 | - | 20-30 |
| Пицца, охлажденная | Решетка | 3 |  | 190-210 | - | 10-15 |
| Пицца, замороженная | | | | | | |
| Пицца, тонкое тесто, 1 шт. | Решетка | 3 |  | 190-210 | - | 15-20 |
| Пицца, тонкое тесто, 2 шт. | Универсальный противень + решетка | 3+1 |  | 190-210 | - | 20-25 |
| Пицца, пышное тесто, 1 шт. | Решетка | 3 |  | 180-200 | - | 20-25 |
| Пицца, пышное тесто, 2 шт. | Универсальный противень + решетка | 3+1 |  | 190-210 | - | 20-30 |
| Пицца-багет | Решетка | 3 |  | 200-220 | - | 15-20 |
| Мини-пиццы | Универсальный противень | 3 |  | 180-200 | - | 15-20 |
| Мини-пиццы, Ø 7 см, 4 уровня | 4 решетки | 4+3+2+1 |  | 180-200* | - | 20-30 |
| Пикантные пироги и киши | | | | | | |
| Пикантные пироги в форме | Разъемная форма Ø 28 см | 2 |  | 170-190 | - | 55-65 |
| Пикантные пироги в форме | Разъемная форма Ø 28 см | 2 |  | 170-190 | 1 | 60-70 |
| Киши | Форма для торта, черная жесь | 3 |  | 190-210 | - | 30-40 |
| Открытый пирог (фламмухен) | Универсальный противень | 3 |  | 240-250* | - | 10-18 |
| Открытый пирог (фламмухен) | Универсальный противень | 2 |  | 200-220* | 2 | 15-25 |
| Пирог | Форма для запеканки | 2 |  | 190-200 | - | 30-45 |
| Пирог | Форма для запеканки | 2 |  | 170-190 | - | 50-70 |
| Эмпанада (пирожок из слоеного теста) | Универсальный противень | 3 |  | 180-190 | - | 30-45 |
| Эмпанада (пирожок из слоеного теста) | Универсальный противень | 2 |  | 170-190 | 2 | 30-40 |
| Бёрек | Универсальный противень | 2 |  | 180-200 | - | 35-45 |
| Бёрек | Универсальный противень | 1 |  | 200-220* | - | 20-30 |
| * предварительный разогрев | | | | | | |

Пудинг и суфле

Данная духовка обеспечивает много вариантов нагрева для приготовления пудингов и суфле. В таблицах установок можно найти оптимальные установки для многих блюд.

Используйте в этой духовке только оригинальные принадлежности. Они оптимально подходят для разных способов приготовления пищи в духовом шкафу.

Уровни установки

Используйте указанные уровни установки.

Вы можете готовить на одном уровне в формах или использовать универсальный противень.

- Формы на решетке: уровень 2

- Универсальный противень: уровень 2

Для суфле используйте функцию приготовления на пару. Водяная баня не требуется. Поставьте маленькие формочки на лоток с отверстиями для приготовления на пару, размер XL, или на решетку.

Накрывайте продукты, которые обычно должны готовиться на водяной бане, фольгой или плёнкой.

При одновременном приготовлении блюд можно сэкономить до 45 процентов энергии. Размещайте формы в духовом шкафу одну возле другой.

Принадлежности

Следите за тем, чтобы нужные принадлежности правильно вставлялись и использовались.

Решётка

Устанавливайте решётку открытой стороной к дверце прибора и изгибом вниз. Всегда ставьте посуду и формы на решётку.

Универсальный противень

Универсальный противень аккуратно вставить до упора скосом к дверце духового шкафа.

Посуда

Используйте для воздушных пирогов и gratin широкую плоскую посуду. В узкой высокой посуде блюда требуют для приготовления больше времени и темнеют сверху.

Для приготовления с использованием режима с паром должны применяться формы, устойчивые к воздействию высоких температур и пара.

Рекомендуемые параметры установки

В таблице указаны оптимальные режимы нагрева для разных пудингов и суфле. Температура и время приготовления зависит от количества и рецепта. Состояние готовности пудинга зависит от размера посуды и высоты пудинга. Поэтому заданы диапазоны установок. Начните с наименьших значений. При более низкой температуре блюдо подрумянивается равномернее. Если понадобится, в следующий раз выбирайте параметры повыше.





Указание: Нельзя сокращать время приготовления за счет повышения температуры. В этом случае пудинг или суфле окажутся готовыми снаружи, но сырыми внутри.

Значения, приведенные в таблице, предполагают, что блюдо помещается в холодный духовой шкаф. Так экономится до 20 процентов энергии. Если духовка прогрета заранее, заданное время сокращается на несколько минут.

Если хотите готовить по своему рецепту, ориентируйтесь на похожие блюда из таблицы.

Уберите из духового шкафа неиспользуемые принадлежности. Так вы получите оптимальный результат и сэкономите до 20 процентов энергии.

Используемые виды нагрева

-  CircoTherm горячий воздух
-  Верхний/нижний жар
-  Термогриль
-  Режим для пиццы
-  Приготовление на пару

Уровни интенсивности пара указаны в таблице цифрами:

- 1 = низкая
- 2 = средняя
- 3 = высокая

| Блюдо | Посуда/принадлежности | Уровень установки | Вид нагрева | Температура в °C | Интенсивность пара | Продолжительность в мин. |
|---|-----------------------|-------------------|---|------------------|--------------------|--------------------------|
| Запеканка, пикантная, готовые продукты | Форма для запеканки | 2 |  | 170-190 | - | 35-50 |
| Запеканка, пикантная, готовые продукты | Форма для запеканки | 2 |  | 150-170 | 2 | 40-50 |
| Запеканка, сладкая | Форма для запеканки | 2 |  | 160-180 | - | 40-50 |
| Запеканка, сладкая | Форма для запеканки | 2 |  | 170-190 | - | 40-60 |
| Лазанья, свежие продукты, 1 кг | Форма для запеканки | 2 |  | 160-180 | - | 50-60 |
| Лазанья, свежие продукты, 1 кг | Форма для запеканки | 2 |  | 170-180 | 2 | 35-45 |
| Лазанья, замороженная, 400 г | Решётка | 2 |  | 190-210 | - | 30-35 |
| Лазанья, замороженная, 400 г | Открытая посуда | 2 |  | 180-190 | 2 | 40-50 |
| Картофельная запеканка, сырые продукты, высота 4 см | Форма для запеканки | 2 |  | 160-190 | - | 50-70 |
| Картофельная запеканка, сырые продукты, высота 4 см | Форма для запеканки | 2 |  | 160-170 | 3 | 50-60 |

* предварительный разогрев

| Блюдо | Посуда/принадлежности | Уровень установки | Вид нагрева | Температура в °С | Интенсивность пара | Продолжительность в мин. |
|---|-----------------------|-------------------|-------------|------------------|--------------------|--------------------------|
| Картофельная запеканка, сырые продукты, высота 4 см, 2 уровня | Форма для запеканки | 3+1 | | 150-170 | - | 60-80 |
| Суфле | Форма для запеканки | 2 | | 160-180* | - | 35-45 |
| Суфле | Форма для запеканки | 2 | | 170-180 | 2 | 30-40 |
| Суфле | Порционные формы | 3 | | 100 | - | 40-45 |

* предварительный разогрев

Птица

Эта духовка обеспечивает много вариантов нагрева для приготовления птицы. В таблицах установок можно найти оптимальные установки для некоторых блюд.

Жарка на решетке

Жарка на решетке хорошо подходит для крупной птицы целиком или кусками.

Вставьте универсальный противень с наложенной на него решеткой на заданный уровень. Следите за тем, чтобы решетка правильно размещалась на универсальном противне. → *"Принадлежности" на страница 12*

В зависимости от размеров и вида птицы в универсальный противень следует налить до ½ л воды. В нее будет стекать жир. Потом эту жидкость можно использовать для приготовления соуса. Образуется меньше дыма, и духовой шкаф остается чистым.

Жарка в посуде

Применяйте только ту посуду, которая подходит для духовок. Проверьте, годится ли посуда для данного духового шкафа.

Лучше всего подходит посуда из стекла. Горячую стеклянную посуду нужно ставить на сухую подставку. Если подставка влажная или холодная, стекло может лопнуть.

Блестящие жарочные противни из нержавеющей стали или алюминия отражают тепло, как зеркало, и поэтому подходят только условно. Птица готовится медленнее и подрумянивается слабее. Используйте более высокую температуру или более продолжительное время приготовления.

Учитывайте сведения изготовителей относительно применяемой посуды.

Открытая посуда

Для жарки птицы лучше всего использовать высокую форму. Установите форму на решетку. Если нет подходящей посуды, используйте универсальный противень.

Закрытая посуда

При приготовлении в закрытой посуде духовой шкаф остается намного чище. Следите, чтобы крышка подходила к посуде и хорошо закрывала ее. Устанавливайте посуду на решетку.

При открытии крышки после приготовления может высвободиться очень горячий пар. Приподнимайте крышку так, чтобы горячий пар мог уйти в противоположную от частей тела сторону.

Птицу можно приготовить с хрустящей корочкой и в закрытом жарочном противне. Для этого используйте жарочный противень со стеклянной крышкой и установите высокую температуру.

Жарка в режиме с паром

Некоторые блюда приобретают более хрустящую корочку в режиме приготовления с паром. Их поверхность становится глянцевой, и они меньше высыхают.

Используйте открытую посуду. Посуда должна быть устойчивой к воздействию высоких температур и пара.

Подключите режим с паром, как указано в таблице установок. Некоторые изделия удаются лучше, если готовить их в несколько этапов. Это указано в таблице.

Приготовление на пару

В отличие от обдува паром, функция приготовления на пару является более щадящей для тушек птицы. В этом случае они сохраняют особую сочность. Как вариант, вы можете обжарить тушки птицы перед приготовлением на пару, за счет этого время приготовления сокращается.

Тушки большего размера требуют больше времени на разогрев и на приготовление. Если вы готовите сразу несколько тушек одинакового размера, это продлевает время разогрева, а не длительность приготовления.

Тушки птицы переворачивать не нужно.

Используйте лоток с отверстиями для приготовления на пару, размер XL, и установите под ним универсальный противень. Вы можете использовать также стеклянный противень, поставив его на решетку.

Приготовление на гриле

Держите дверцы духовки в процессе приготовления на гриле закрытыми. Никогда не готовьте на гриле при открытой дверце духовки.

Положите продукты для приготовления на гриле на решетку. Дополнительно подставьте универсальный противень скошенным краем к дверце духовки минимум на один уровень ниже. Капающий жир собирается в нем.

Берите, по возможности, одинаковые порционные куски для гриля похожей толщины и массы. Так они подрумяниваются равномерно и остаются аппетитно сочными. Кладите порционные куски непосредственно на решетку.

Переворачивайте порционные куски щипцами для гриля. Если проткнуть мясо вилкой, сок вытечет, и мясо получится сухим.

Указания

- Нагревательные элементы гриля периодически включаются и выключаются, это нормально. Насколько часто это происходит, зависит от установленной температуры.
- В процессе приготовления на гриле образуется дым.

Рекомендуемые параметры установки

В таблице указаны оптимальные режимы нагрева для разных видов птицы. Температура и время приготовления зависят от количества, свойств и температуры продукта. Поэтому заданы диапазоны установок. Начните с наименьших значений. Если понадобится, в следующий раз выбирайте параметры повыше.

Значения, приведенные в таблице, действительны при установке в холодный духовой шкаф не фаршированной, подготовленной к жарке птицы при температуре хранения в холодильнике. Так экономится до 20 процентов энергии. Если духовка прогрета заранее, заданное время сокращается на несколько минут.

В таблице указаны данные для птицы рекомендуемой массы. Если необходимо приготовить птицу большей массы, применяйте в каждом случае более низкую температуру. Если порционных кусков несколько, для определения времени приготовления ориентируйтесь на массу самого большого из них. Отдельные порционные куски должны быть приблизительно одинакового размера.

Главное правило: чем больше птица, тем ниже температура и больше времени на ее приготовление.

Переворачивайте птицу после прибл. от 1/2 до 2/3 указанного времени ее приготовления.







Указание: Применяйте только ту бумагу для выпечки, которая подходит для выбранной температуры. Всегда отрезайте бумагу для выпечки нужного размера.

Рекомендации

- При приготовлении утки или гуся прокалывайте кожу под крыльями. Так лучше стекает жир.
- Надрезайте кожу при приготовлении грудки утки. Грудку утки не переворачивайте.
- Когда переворачиваете птицу, следите за тем, чтобы сначала внизу была сторона грудки или кожи.
- Поверхность птицы при жарке становится особенно хрустящей и поджаристой, если перед завершением приготовления смазать ее маслом, подсоленной водой или апельсиновым соком.















Уберите из духового шкафа неиспользуемые принадлежности. Так вы получите оптимальный результат и сэкономите до 20 процентов энергии.

Используемые виды нагрева

-  CircoTherm горячий воздух
-  Верхний/нижний жар
-  Термогриль
-  Режим для пиццы
-  Гриль, большая площадь
-  Приготовление на пару

Уровни интенсивности пара указаны в таблице цифрами:

- 1 = низкая
- 2 = средняя
- 3 = высокая

| Блюдо | Посуда/принадлежности | Уровень установки | Вид нагрева | Температура, °C | Интенсивность пара | Продолжительность, мин. |
|---|---------------------------------|-------------------|---|-----------------|--------------------|-------------------------|
| Цыпленок | | | | | | |
| Цыпленок 1 кг | Решетка | 2 |  | 200-220 | - | 60-70 |
| Цыпленок 1 кг | Решетка | 2 |  | 190-210 | 2 | 50-60 |
| Филе куриной грудки, по 150 г | Решетка | 4 |  | 275* | - | 15-20 |
| Филе куриной грудки (приготовление на пару) | Лоток для приготовления на пару | 3 |  | 100 | - | 15-25 |
| Маленькие кусочки курицы, по 250 г | Решетка | 3 |  | 220-230 | - | 30-35 |
| Маленькие кусочки курицы, по 250 г | Решетка | 3 |  | 200-220 | 2 | 30-45 |
| Палочки и нагеты из цыпленка, замороженные | Универсальный противень | 3 |  | 190-210 | - | 20-25 |
| Пулярка, 1,5 кг | Решетка | 2 |  | 200-220 | - | 70-90 |
| Пулярка, 1,5 кг | Решетка | 2 |  | 180-200 | 2 | 65-75 |
| Утка и гусь | | | | | | |
| Утка, без начинки, 2 кг | Решетка | 1 |  | 180-200 | - | 90-110 |
| Утка, без начинки, 2 кг | Решетка | 2 |  | 150-160 | 2 | 70-90 |
| | | |  | 180-190 | - | 30-40 |
| Утиная грудка, по 300 г | Решетка | 3 |  | 230-250 | - | 25-30 |
| Утиная грудка, по 300 г | Решетка | 3 |  | 220-240 | 2 | 25-30 |
| Гусь, 3 кг | Решетка | 2 |  | 160-180 | - | 120-150 |

* Предварительный разогрев 5 минут

| Блюдо | Посуда/принадлежности | Уровень установки | Вид нагрева | Температура, °С | Интенсивность пара | Продолжительность, мин. |
|---|-----------------------|-------------------|-------------|-----------------|--------------------|-------------------------|
| Гусь, 3 кг | Решетка | 2 | | 130-140 | 2 | 110-120 |
| | | | | 150-160 | 2 | 20-30 |
| | | | | 170-180 | - | 30-40 |
| Гусиные окорочка, по 350 г | Решетка | 2 | | 210-230 | - | 40-50 |
| Гусиные окорочка, по 350 г | Решетка | 3 | | 190-200 | 2 | 45-55 |
| Индейка | | | | | | |
| Молодая индейка, 2,5 кг | Решетка | 2 | | 180-200 | - | 70-90 |
| Молодая индейка, 2,5 кг | Решетка | 2 | | 140-150 | 2 | 70-80 |
| | | | | 170-180 | - | 20-30 |
| Грудка индейки, без кости, 1 кг | Закрытая посуда | 2 | | 240-250 | - | 80-100 |
| Верхняя часть окорока индейки, на кости, 1 кг | Решетка | 2 | | 180-200 | - | 80-100 |
| Верхняя часть окорока индейки, на кости, 1 кг | Решетка | 2 | | 170-180 | 2 | 80-100 |
| * Предварительный разогрев 5 минут | | | | | | |

Мясо

Данная духовка обеспечивает много вариантов нагрева для приготовления мяса. В таблицах установок можно найти оптимальные установки для многих блюд.

Жарка и тушение

Смажьте постное мясо по вкусу жиром или наложите на него полоски сала.

Жесткую кожицу надрежьте крест-накрест. Если продукт во время жарки переворачивается, следите, чтобы жесткая кожица была сначала внизу.

Когда жареный продукт уже готов, он должен оставаться еще 10 минут в отключенном закрытом духовом шкафу. Так лучше распределится сок мяса. По желанию, можно завернуть жареное блюдо в алюминиевую фольгу. Рекомендуемое время для выдерживания в заданное время приготовления не входит.

Жарка на решетке

Особенно хрустящим во всех сторон становится мясо на решетке.

В зависимости от размеров и вида мяса, в универсальный противень следует налить до 1/2 л воды. В нее будет стекать жир. Потом эту жидкость можно использовать для приготовления соуса. Образуется меньше дыма, и духовой шкаф остается чистым.

Вставьте универсальный противень с наложенной на него решеткой на заданный уровень. Следите за тем, чтобы решетка правильно размещалась на универсальном противне. → "Принадлежности" на страница 12

Жарка и тушение в посуде

Жарить и тушить в посуде более комфортно. В этом случае жареные продукты проще вынимать из духового шкафа и можно прямо в посуду добавлять соус.

Применяйте только ту посуду, которая подходит для приготовления в духовке. Проверьте, годится ли посуда для данного духового шкафа.

Лучше всего подходит посуда из стекла. Горячую стеклянную посуду нужно ставить на сухую подставку. Если подставка влажная или холодная, стекло может лопнуть.

К постному мясу добавляйте немного жидкости. В стеклянной посуде ее дно должно быть покрыто прибол. на 1/2 см.

Количество жидкости зависит от сорта мяса, материала посуды и от того, используется ли крышка. Если мясо готовится в эмалированном или темном металлическом жарочном противне, требуется больше жидкости, чем в стеклянной посуде.

В процессе жарки жидкость в посуде испаряется. При необходимости жидкость можно осторожно доливать.

Блестящие жарочные противни из нержавеющей стали или алюминия отражают тепло, как зеркало, и поэтому подходят только условно. Мясо готовится медленнее и подрумянивается слабее. Используйте более высокую температуру или более продолжительное время приготовления.

Учитывайте сведения изготовителей относительно применяемой посуды.

Открытая посуда

Для жарки мяса лучше всего использовать высокую форму. Устанавливайте форму на решетку. Если нет подходящей посуды, используйте универсальный противень.

Закрытая посуда

При приготовлении в закрытой посуде духовой шкаф остается намного чище. Следите, чтобы крышка подходила к посуде и хорошо закрывала ее. Устанавливайте посуду на решетку.

Расстояние между мясом и крышкой должно быть минимум 3 см. Мясо может приподняться.

При открытии крышки после приготовления может высвободиться очень горячий пар. Приподнимайте крышку так, чтобы горячий пар мог уйти в противоположную от частей тела сторону.

Для тушения мяса его, при необходимости, следует предварительно поджарить. Для образования соуса при тушении добавьте воду, вино, уксус или подобные приправы. Дно посуды должно быть покрыто на 1–2 см.

В процессе жарки жидкость в посуде испаряется. При необходимости жидкость можно осторожно доливать.

Мясо можно приготовить с хрустящей корочкой и в закрытом жарочном противне. Для этого используйте жарочный противень со стеклянной крышкой и установите высокую температуру.

Жарка и тушение в режиме с паром

Определенные блюда в режиме приготовления с паром приобретают более хрустящую корочку и меньше высыхают.

Используйте открытую посуду. Посуда должна быть устойчивой к воздействию высоких температур и пара.

Продукты для жарки переворачивать нет необходимости.

Подключите режим с паром, как указано в таблице установок. Некоторые изделия удаются лучше, если готовить их в несколько этапов. Они указаны в таблице.

Приготовление на пару

В отличие от обдува паром, функция приготовления на пару является более щадящей для мяса, однако на нем не образуется корочка. Мясо сохраняет особую сочность. Как вариант, вы можете обжарить куски мяса перед приготовлением на пару, за счет этого время приготовления сокращается.

Куски большего размера требуют больше времени на разогрев и на приготовление. Если вы готовите сразу несколько кусков одинакового размера, это продлевает время разогрева, а не длительность приготовления.

Куски мяса переворачивать не нужно.

Используйте лоток с отверстиями для приготовления на пару, размер XL, и установите под ним универсальный противень. Вы можете использовать также стеклянный противень, поставив его на решетку.

Приготовление на гриле

Держите дверцы духовки в процессе приготовления на гриле закрытыми. Никогда не готовьте на гриле при открытой дверце духовки.

Положите продукты для приготовления на гриле на решетку. Дополнительно подставьте универсальный противень скошенным краем к дверце духовки минимум на один уровень ниже. Капающий жир собирается в нем.

Берите, по возможности, одинаковые порционные куски для гриля похожей толщины и массы. Так они подрумяниваются равномерно и остаются аппетитно сочными. Кладите порционные куски непосредственно на решетку.

Переворачивайте порционные куски щипцами для гриля. Если проткнуть мясо вилкой, сок вытечет, и мясо получится сухим.

Солите готовящиеся на гриле продукты только после приготовления. Соль вытягивает из мяса воду.

Указания

- Нагревательные элементы гриля периодически включаются и выключаются, это нормально. Насколько часто это происходит, зависит от установленной температуры.
- В процессе приготовления на гриле образуется дым.

Рекомендуемые параметры установки

В таблице указаны оптимальные режимы нагрева для многих блюд из мяса. Температура и время приготовления зависят от количества, свойств и температуры продукта. Поэтому заданы диапазоны установок. Начните с наименьших значений. Если понадобится, в следующий раз выбирайте параметры повыше.

Значения, приведенные в таблице, действительны при установке мяса в холодный духовой шкаф при температуре хранения в холодильнике. Так экономится до 20 процентов энергии. Если духовка прогрета заранее, заданное время сокращается на несколько минут.

В таблице указаны данные для порционных кусков мяса рекомендуемой массы. Если необходимо жарить куски большей массы, применяйте в каждом случае более низкую температуру. Если порционных кусков несколько, для определения времени приготовления ориентируйтесь на массу самого массивного из них. Отдельные порционные куски должны быть приблизительно одинакового размера.





Главное правило: чем крупнее продукты для жарки, тем ниже температура и больше времени на приготовление.

Переворачивайте продукты для жарки и гриля по истечении от $\frac{1}{2}$ до $\frac{2}{3}$ указанного для приготовления времени.

Если хотите готовить по своему рецепту, ориентируйтесь на похожие блюда из таблицы. Дополнительную информацию можно найти в рекомендациях для жарки, тушения и приготовления на гриле в приложении к таблице установок.

Уберите из духового шкафа неиспользуемые принадлежности. Так вы получите оптимальный результат и сэкономите до 20 процентов энергии.

Используемые виды нагрева

-  CircoTherm горячий воздух
-  Верхний/нижний жар
-  Термогриль
-  Гриль, большая площадь
-  Приготовление на пару

Уровни интенсивности пара указаны в таблице цифрами:

- 1 = низкая
- 2 = средняя
- 3 = высокая

| Блюдо | Посуда/принадлежности | Уровень установки | Вид нагрева | Температура, °С | Интенсивность пара | Продолжительность, мин. |
|---|---------------------------------|-------------------|-------------|-----------------|--------------------|-------------------------|
| Свинина | | | | | | |
| Жаркое из свинины без кожи, напр. шейная часть, 1,5 кг | Открытая посуда | 2 | | 180-190 | - | 100-130 |
| Жаркое из свинины без кожи, напр. шейная часть, 1,5 кг | Открытая посуда | 2 | | 180-190 | 1 | 110-130 |
| Жаркое из свинины с кожей напр., лопатка, 2 кг | Решетка | 2 | | 190-200 | - | 130-140 |
| Жаркое из свинины с кожей напр., лопатка, 2 кг | Открытая посуда | 2 | | 100 | - | 25-30 |
| | | | | 170-180 | 1 | 60-75 |
| | | | | 200-210 | - | 20-25 |
| Жаркое из свиной вырезки, 1,5 кг | Открытая посуда | 2 | | 220-230 | - | 70-80 |
| Жаркое из свиной вырезки, 1,5 кг | Открытая посуда | 2 | | 170-180 | 1 | 80-90 |
| Свиная вырезка, 400 г | Решетка | 3 | | 220-230 | - | 20-25 |
| Свиная вырезка, 400 г | Открытая посуда | 3 | | 210-220* | 1 | 25-30 |
| Свиная вырезка, 400 г | Лоток для приготовления на пару | 3 | | 100 | - | 18-20 |
| Копченая грудинка на кости, 1 кг (добавить немного воды) | Закрытая посуда | 2 | | 210-230 | - | 70-90 |
| Копченая грудинка на кости, 1 кг | Открытая посуда | 2 | | 160-170 | 1 | 70-80 |
| Стейки из свинины, толщина 2 см | Решетка | 4 | | 275 | - | 16-20 |
| Медальоны из свинины, толщина 3 см (с разоргом 5 мин.) | Решетка | 4 | | 275* | - | 10-14 |
| Говядина | | | | | | |
| Филе говядины, среднепрожаренное, 1 кг | Решетка | 2 | | 210-220 | - | 40-50 |
| Филе говядины, среднепрожаренное, 1 кг | Открытая посуда | 2 | | 190-200 | 1 | 50-60 |
| Жаркое из тушеной говядины, 1,5 кг | Закрытая посуда | 2 | | 200-220 | - | 130-160 |
| Жаркое из тушеной говядины, 1,5 кг***** | Открытая посуда | 2 | | 150 | 3 | 30 |
| | | | | 130 | 2 | 120-150 |
| Ростбиф, среднепрожаренный 1,5 кг | Решетка | 2 | | 220-230 | - | 60-70 |
| Ростбиф, среднепрожаренный 1,5 кг | Открытая посуда | 2 | | 190-200 | 1 | 65-80 |
| Огузок** | Открытая посуда | 2 | | 95 | - | 120-150 |
| Стейк, толщина 3 см, среднепрожаренный | Решетка | 4 | | 275 | - | 15-20 |
| Гамбургер высотой 3-4 см | Решетка | 4 | | 275 | - | 25-30 |
| Телятина | | | | | | |
| Жаркое из телятины, 1,5 кг | Открытая посуда | 2 | | 160-170 | - | 100-120 |
| Жаркое из телятины, 1,5 кг | Открытая посуда | 2 | | 170-180 | 1 | 90-110 |
| Телячья ножка, 1,5 кг | Открытая посуда | 2 | | 200-210 | - | 100-120 |
| Телячья ножка, 1,5 кг | Открытая посуда | 2 | | 170-180 | 1 | 100-120 |
| Баранина | | | | | | |
| Баранья нога без кости, среднепрожаренная, 1,5 кг | Открытая посуда | 2 | | 170-190 | - | 50-80 |
| * предварительный разогрев | | | | | | |
| ** Вначале добавить около 200 мл жидкости в посуду; во время работы доливать воду в резервуар для воды | | | | | | |
| *** не переворачивать | | | | | | |
| **** Подставить универсальный противень на уровень 2 | | | | | | |
| ***** Вначале добавить около 100 мл жидкости в посуду; во время работы доливать воду в резервуар для воды | | | | | | |

| Блюдо | Посуда/принадлежности | Уровень установки | Вид нагрева | Температура, °C | Интенсивность пара | Продолжительность, мин. |
|---|---------------------------------|-------------------|---|-----------------|--------------------|-------------------------|
| Баранья нога без кости, среднепрожаренная, 1,5 кг | Открытая посуда | 2 |  | 170-180 | 1 | 80-90 |
| Баранья спинка на кости*** | Решетка | 2 |  | 180-190 | - | 40-50 |
| Баранья спинка на кости*** | Открытая посуда | 3 |  | 200-210* | 1 | 25-30 |
| Баранья котлета**** | Решетка | 4 |  | 275 | - | 14-18 |
| Колбаски | | | | | | |
| Колбаски | Решетка | 4 |  | 275 | - | 10-15 |
| Венские сосиски | Лоток для приготовления на пару | 3 |  | 80 | - | 14-20 |
| Белые колбаски | Лоток для приготовления на пару | 3 |  | 80 | - | 12-20 |
| Мясные блюда | | | | | | |
| Мясной рулет, 1 кг | Открытая посуда | 2 |  | 170-180 | - | 60-70 |
| Мясной рулет, 1 кг | Открытая посуда | 2 |  | 190-200 | 1 | 70-80 |
| * предварительный разогрев | | | | | | |
| ** Вначале добавить около 200 мл жидкости в посуду; во время работы доливать воду в резервуар для воды | | | | | | |
| *** не переворачивать | | | | | | |
| **** Подставить универсальный противень на уровень 2 | | | | | | |
| ***** Вначале добавить около 100 мл жидкости в посуду; во время работы доливать воду в резервуар для воды | | | | | | |

Рекомендации относительно жарки, тушения и приготовления на гриле.

| | |
|--|--|
| Духовой шкаф сильно загрязняется. | Готовьте блюда в закрытом жарочном противне или используйте щиток для гриля. Оптимальные результаты получаются при использовании щитка для гриля. Щиток для гриля можно докупить в качестве специальных принадлежностей. |
| Жаренное блюдо слишком темное и местами пригорела корочка и/или блюдо слишком сухое. | Проверьте уровень установки и температуру. Выберите в следующий раз более низкую температуру и, при необходимости, удлините время выпекания. |
| Корочка слишком тонкая. | Увеличьте температуру или после завершения жарки на короткое время включите гриль. |
| Жаренное блюдо выглядит хорошо, но соус подгорел. | В следующий раз выберите меньшую посуду для приготовления или, если необходимо, добавьте больше жидкости. |
| Жаренное блюдо выглядит хорошо, но соус слишком светлый и водянистый. | В следующий раз выберите большую посуду для приготовления или, если необходимо, добавьте меньше жидкости. |
| При тушении мясо подгорает. | Посуда для тушения и крышка к ней должны хорошо подходить друг к другу и хорошо закрываться. Следует уменьшить температуру и, по потребности, в процессе тушения добавлять воду. |
| Приготовленное на гриле блюдо слишком сухое. | Солите мясо только после приготовления на гриле. Соль вытягивает воду. Продукт для приготовления на гриле не прокалывать. Используйте щипцы для гриля. |

Рыба

Эта духовка обеспечивает много вариантов нагрева для приготовления рыбы. В таблицах установок можно найти оптимальные установки для многих блюд.

Целую рыбу переворачивать нет необходимости. Помещайте рыбу в духовой шкаф в положении плавания спинными плавниками вверх. Нарезанный картофель или небольшая стойкая к условиям духовки емкость в брюхе рыбы придает ей устойчивость.

О готовности рыбы можно судить по спинным плавникам, которые должны в этом случае немного разойтись.

Жарение и приготовление на гриле на решетке

Положите продукты для приготовления на гриле на решетку. Дополнительно подставьте универсальный противень скошенным краем к дверце духовки минимум на один уровень ниже.

В зависимости от размеров и вида рыбы в универсальный противень следует налить до ½ л воды. В него будет собираться стекающая жидкость. Образуется меньше дыма, и духовой шкаф остается чистым.

Держите дверцы духовки в процессе приготовления на гриле закрытыми. Никогда не готовьте на гриле при открытой дверце духовки.

Берите, по возможности, одинаковые порционные куски для гриля похожей толщины и массы. Так они подрумяниваются равномерно и остаются аппетитно сочными. Кладите порционные куски непосредственно на решетку.

Переворачивайте порционные куски щипцами для гриля. Если проткнуть рыбу вилкой, сок вытечет, и рыба получится сухой.

Указания

- Нагревательные элементы гриля периодически включаются и выключаются, это нормально. Насколько часто это происходит, зависит от установленной температуры.
- В процессе приготовления на гриле образуется дым.

Жарка рыбы и приготовление ее в посуде в собственном соку

Применяйте только ту посуду, которая подходит для приготовления в духовке. Проверьте, годится ли посуда для данного духового шкафа.

Лучше всего подходит посуда из стекла. Горячую стеклянную посуду нужно ставить на сухую подставку. Если подставка влажная или холодная, стекло может лопнуть.

Блестящие жарочные противни из нержавеющей стали или алюминия отражают тепло, как зеркало, и поэтому подходят только условно. Рыба готовится медленнее и подрумянивается слабее. Используйте более высокую температуру или более продолжительное время приготовления.

Учитывайте сведения изготовителей относительно применяемой посуды.

Открытая посуда

Для приготовления целой рыбы лучше всего использовать высокую форму. Установите форму на решетку. Если нет подходящей посуды, используйте универсальный противень.

Закрытая посуда

При приготовлении в закрытой посуде духовой шкаф остается намного чище. Следите, чтобы крышка подходила к посуде и хорошо закрывала ее. Установите посуду на решетку.

Для приготовления в собственном соку добавьте в посуду две-три столовых ложки жидкости и немного лимонного сока или уксуса.

При открытии крышки после приготовления может высвободиться очень горячий пар. Приподнимайте крышку так, чтобы горячий пар мог уйти в противоположную от частей тела сторону.

Рыбу можно приготовить с хрустящей корочкой и в закрытом жарочном противне. Для этого используйте жарочный противень со стеклянной крышкой и установите высокую температуру.

Жарка в режиме с паром

Определенные блюда в режиме приготовления с паром приобретают более хрустящую корочку и меньше высыхают.

Используйте открытую посуду. Посуда должна быть устойчивой к воздействию высоких температур и пара.

Переворачивать рыбу нет необходимости.

Подключите режим с паром, как указано в таблице установок. Некоторые изделия удаются лучше, если готовить их в несколько этапов. Это указано в таблице.

Приготовление на пару

При помощи функции приготовления на пару рыба готовится более щадящим образом и сохраняет особую сочность.

Куски большего размера требуют больше времени на разогрев и на приготовление. Если вы готовите сразу несколько кусков одинакового размера, это продлевает время разогрева, а не длительность приготовления.

Рыбу переворачивать не нужно.

Используйте лоток с отверстиями для приготовления на пару, размер XL, и установите под ним универсальный противень. Вы можете использовать также стеклянный противень, поставив его на решетку.

Накрывайте продукты, которые обычно должны готовиться на водяной бане, фольгой или плёнкой.

Рекомендуемые параметры установки

В таблице указаны оптимальные режимы нагрева для разных рыбных блюд. Температура и время приготовления зависят от количества, свойств и температуры продукта. Поэтому заданы диапазоны установок. Попробуйте сначала с наименьших значений. Если понадобится, в следующий раз выбирайте параметры повыше.

Значения, приведенные в таблице, действительны при установке рыбы в холодный духовой шкаф при температуре хранения в холодильнике. Так экономится до 20 процентов энергии. Если духовка прогрета заранее, заданное время сокращается на несколько минут.

В таблице указаны данные для рыбы с рекомендуемой массой. Если необходимо приготовить рыбу с большей массой, применяйте в каждом случае более низкую температуру. Если рыбин несколько, для определения времени приготовления ориентируйтесь на массу самой крупной из них. Отдельные рыбины должны быть приблизительно одинакового размера.





Главное правило: чем крупнее рыба, тем ниже температура и больше времени на приготовление.

Переворачивайте рыбу, которая не находится в положении плавления, после прибл. от 1/2 до 2/3 указанного времени ее приготовления.

Указание: Применяйте только ту бумагу для выпечки, которая подходит для выбранной температуры. Всегда отрезайте бумагу для выпечки нужного размера.















Уберите из духового шкафа неиспользуемые принадлежности. Так вы получите оптимальный результат и сэкономите до 20 процентов энергии.

Используемые виды нагрева

-  CircoTherm горячий воздух
-  Верхний/нижний жар
-  Термогриль
-  Гриль, большая площадь
-  Приготовление на пару

Уровни интенсивности пара указаны в таблице цифрами:

- 1 = низкая
- 2 = средняя
- 3 = высокая

| Блюдо | Посуда/принадлежности | Уровень установки | Вид нагрева | Температура в °С | Интенсивность пара | Продолжительность в мин. |
|--|---------------------------------|-------------------|---|--------------------|--------------------|--------------------------|
| Рыба | | | | | | |
| Рыба целиком, 300 г, на гриле, напр., форель | Решётка | 2 |  | 170-190 | - | 20-30 |
| Рыба целиком, 300 г, жареная, напр., форель | Универсальный противень | 2 |  | 170-180 160-170 | 1 - | 15-20 5-10 |
| Рыба целиком, 300 г, на пару, напр., форель | Лоток для приготовления на пару | 3 |  | 80-90 | - | 15-25 |
| Рыба на гриле, целиком, 1,5 кг, напр., лосось | Решётка | 2 |  | 170-190 | - | 30-40 |
| Рыба целиком, 1,5 кг, на пару, напр., треска | Лоток для приготовления на пару | 3 |  | 80-90 | - | 35-50 |
| Рыбное филе | | | | | | |
| Рыбное филе без панировки, на гриле | Решётка | 4 |  | 220* | - | 15-25 |
| Рыбное филе без панировки, на пару | Лоток для приготовления на пару | 3 |  | 80-100 | - | 10-16 |
| Рыбные котлеты | | | | | | |
| Рыбная котлета толщиной 3 см** | Решётка | 4 |  | 275 | - | 10-20 |
| Рыба, замороженная | | | | | | |
| Рыба целиком, 300 г, напр., форель | Лоток для приготовления на пару | 3+1 |  | 80-100 | - | 20-25 |
| Рыбное филе без панировки | Закрытая посуда | 2 |  | 210-230 | - | 20-30 |
| Рыбное филе, запеченное | Решётка | 2 |  | 200-220 | - | 45-60 |
| Рыбное филе, запеченное | Открытая посуда | 2 |  | 200-220 | 1 | 35-45 |
| Рыбные палочки (время от времени переворачивать) | Универсальный противень | 3 |  | 200-220 | - | 20-30 |
| Рыбные блюда | | | | | | |
| Рыбный паштет | Форма для паштета | 2 |  | 70-80 | - | 45-80 |
| * предварительный разогрев | | | | | | |
| ** Подставить универсальный противень на уровень 2 | | | | | | |

Овощи, гарниры и яйца

Здесь вы найдете информацию по приготовлению на пару свежих и замороженных овощей, картофеля, риса, зерновых и яиц. Кроме того, вы получите информацию о выпекании, например, замороженного картофеля фри.

Приготовление на пару

Используйте только оригинальные принадлежности. Готовя блюда в лотке с отверстиями для приготовления на пару, размер XL, всегда дополнительно устанавливайте под ним универсальный противень. В него будет собираться стекающая жидкость.

Приготовление на пару на одном уровне

Используйте указанные в таблицах настроек уровни установки.

Приготовление на пару на двух уровнях

Приготовление на пару на двух уровнях отлично подходит для одновременного приготовления, например, брокколи и картофеля. Если время приготовления продуктов различается, то продукты с более коротким временем приготовления поместить в духовку позже.

- Решетка и подвешенные лотки для приготовления на пару, размер S, с отверстиями и/или без отверстий: уровень 4
- Лоток с отверстиями для приготовления на пару, размер XL: уровень 3

Посуда

Если вы используете посуду, поставьте ее на решетку или лоток с отверстиями для приготовления на пару, размер XL.

Посуда должна быть устойчивой к воздействию высоких температур и пара. При использовании толстостенной посуды время приготовления увеличивается.

Накрывайте продукты, которые обычно должны готовиться на водяной бане, фольгой или пленкой.

Время приготовления и объём продуктов

Время приготовления при готовке на пару зависит от размера порций, но не зависит от общего объёма блюда. При довольно большом общем объёме продлевается время разогрева, а не длительность приготовления.

Куски большего размера требуют больше времени на разогрев и на приготовление. Если вы готовите сразу несколько кусков одинакового размера, это продлевает время разогрева, а не длительность приготовления.

Соблюдайте указания по размеру порций, приведённые в таблице настроек. При приготовлении небольших кусков время сокращается, а при приготовлении больших — несколько продлевается. Также на время приготовления влияют качество и степень зрелости продуктов. Поэтому указанные значения настроек служат только для ориентира.

Распределяйте продукты равномерно по посуде. Если слой будет неровным, блюдо приготовится неравномерно. Продукты, чувствительные к давлению, не укладывайте в лоток в несколько слоёв. Лучше использовать два лотка.

Рис и зерновые

Добавьте соответствующее количество воды или жидкости. Например, 1:1,5 означает, что на каждые 100 г риса нужно добавить 150 мл жидкости.

Выпекание и приготовление на гриле

Используйте только оригинальные принадлежности.

Приготовление на одном уровне

Используйте указанные в таблицах настроек уровни установки.

Приготовление на двух уровнях

Используйте режим горячего воздуха CircoTherm. Выпечка на одновременно установленных противнях не обязательно будет готова в одно и то же время.

- Универсальный противень: уровень 3
- Противень: уровень 1

Принадлежности

Следите за тем, чтобы нужные принадлежности правильно вставлялись и использовались.

Решётка

Устанавливайте решётку открытой стороной к дверце

прибора и изгибом вниз. Всегда ставьте посуду и формы на решётку.

Универсальный противень или противень

Универсальный противень или противень аккуратно вставить до упора скосом к дверце духового шкафа.

Бумага для выпечки

Применяйте только ту бумагу для выпечки, которая подходит для выбранной температуры. Всегда отрезайте бумагу для выпечки нужного размера.

Рекомендуемые параметры установки





В таблице вы найдёте оптимальные виды нагрева для различных блюд. Температура и время приготовления зависят от количества и свойств продуктов. Поэтому указаны диапазоны установок. Начните с наименьших значений. При более низкой температуре выпечка подрумянивается равномернее. Если необходимо, в следующий раз установите температуру повыше.

Значения, приведённые в таблице, предполагают, что блюдо помещается в холодную рабочую камеру. Если рабочая камера прогрета заранее, указанное время сокращается на несколько минут.

Для некоторых блюд предварительный прогрев необходим, что указано в таблице. Ставьте ваше блюдо и принадлежности в рабочую камеру только после её предварительного прогрева.



Если хотите готовить блюда по своему рецепту, ориентируйтесь на похожие блюда из таблицы.

Используемые виды нагрева

-  CircoTherm горячий воздух
-  Режим для пиццы
-  Выпечка хлеба
-  Гриль, большая площадь
-  Приготовление на пару

Уровни интенсивности пара указаны в таблице цифрами:

- 1 = низкая
- 2 = средняя
- 3 = высокая

| Блюдо | Посуда/принадлежности | Уровень установки | Вид нагрева | Температура в °C | Интенсивность пара | Продолжительность в мин. |
|--|---------------------------------|-------------------|---|------------------|--------------------|--------------------------|
| Овощи, свежие | | | | | | |
| Артишоки, целые, на пару | Лоток для приготовления на пару | 3 |  | 100 | - | 30-35 |
| Цветная капуста, целая, на пару | Лоток для приготовления на пару | 3 |  | 100 | - | 25-35 |
| Соцветия брокколи, на пару | Лоток для приготовления на пару | 3 |  | 100 | - | 7-8 |
| Стручковая фасоль, на пару | Лоток для приготовления на пару | 3 |  | 100 | - | 18-25 |
| Морковь кружками, на пару | Лоток для приготовления на пару | 3 |  | 100 | - | 10-20 |
| Кольраби кружками, на пару | Лоток для приготовления на пару | 3 |  | 100 | - | 20-25 |
| Лук-порей кольцами, на пару | Лоток для приготовления на пару | 3 |  | 100 | - | 8-10 |
| Кукурузные початки, на пару | Форма для паштета | 3 |  | 100 | - | 30-40 |
| Красная свёкла, на пару | Лоток для приготовления на пару | 3 |  | 100 | - | 43-50 |
| Краснокочанная капуста соломкой, на пару | Лоток для приготовления на пару | 3 |  | 100 | - | 30-35 |
| Белая спаржа, целая, на пару | Лоток для приготовления на пару | 3 |  | 100 | - | 7-15 |
| Шпинат, на пару | Лоток для приготовления на пару | 3 |  | 100 | - | 2-3 |
| Цуккини, кружками, на пару | Лоток для приготовления на пару | 3 |  | 100 | - | 3-4 |

| Блюдо | Посуда/принадлежности | Уровень установки | Вид нагрева | Температура в °С | Интенсивность пара | Продолжительность в мин. |
|---|---|-------------------|-------------|------------------|--------------------|--------------------------|
| Овощи, замороженные | | | | | | |
| Шпинат | Лоток для приготовления на пару | 3 | ☁ | 100 | - | 10-25 |
| Цветная капуста, | Лоток для приготовления на пару | 3 | ☁ | 100 | - | 5-8 |
| Стручковая фасоль | Лоток для приготовления на пару | 3 | ☁ | 100 | - | 6-10 |
| Брокколи | Лоток для приготовления на пару | 3 | ☁ | 100 | - | 6-10 |
| Горошек | Лоток для приготовления на пару | 3 | ☁ | 100 | - | 2-15 |
| Морковь | Лоток для приготовления на пару | 3 | ☁ | 100 | - | 4-6 |
| Брюссельская капуста | Лоток для приготовления на пару | 3 | ☁ | 100 | - | 8-12 |
| Овощная смесь, 1 кг | Лоток для приготовления на пару | 3 | ☁ | 100 | - | 10-15 |
| Овощные блюда | | | | | | |
| Овощи-гриль | Универсальный противень | 4 | ☁ | 275 | - | 10-15 |
| Овощной флан, на пару | Порционные формы | 2 | ☁ | 100 | - | 50-70 |
| Картофель | | | | | | |
| Запечённый картофель, половинками | Универсальный противень | 3 | ☼ | 160-180 | - | 45-60 |
| Запечённый картофель, половинками | Универсальный противень | 3 | ☼ | 180-190 | 1 | 40-50 |
| Картофель в мундире, целиком | Лоток для приготовления на пару | 3 | ☁ | 100 | - | 35-45 |
| Отварной картофель, четвертинками | Лоток для приготовления на пару | 3 | ☁ | 100 | - | 20-25 |
| Клёцки | Лоток для приготовления на пару | 3 | ☁ | 95 | - | 20-25 |
| Изделия из картофеля, замороженные | | | | | | |
| Жареный картофель | Универсальный противень | 3 | ☼ | 200-220 | - | 25-35 |
| Картофельные зразы, с начинкой | Универсальный противень | 3 | ☼ | 190-210 | - | 20-30 |
| Крокеты | Универсальный противень | 3 | ☼ | 200-220 | - | 25-35 |
| Картофель фри | Универсальный противень | 3 | ☼ | 190-210 | - | 25-35 |
| Картофель фри, 2 уровня | Универсальный противень + противень для выпечки | 3+1 | ☼ | 190-210 | - | 30-40 |
| Рис | | | | | | |
| Рис басмати, 1:1,5 | Плоская посуда | 3 | ☁ | 100 | - | 20-30 |
| Длиннозёрный рис, 1:1,5 | Плоская посуда | 3 | ☁ | 100 | - | 20-30 |
| Неполированный рис, 1:1,5 | Плоская посуда | 3 | ☁ | 100 | - | 35-45 |
| Пропаренный рис, 1:1,5 | Плоская посуда | 3 | ☁ | 100 | - | 15-20 |
| Ризотто, 1:2 | Плоская посуда | 3 | ☁ | 100 | - | 25-35 |
| Зерновые | | | | | | |
| Кускус, 1:1 | Плоская посуда | 3 | ☁ | 100 | - | 6-10 |
| Пшено, цельное, 1:2,5 | Плоская посуда | 3 | ☁ | 100 | - | 25-35 |
| Полента/кукурузная крупа, 1:5 | Плоская посуда | 3 | ☁ | 100 | - | 7-10 |
| Перловка, 1:3 | Плоская посуда | 3 | ☁ | 80-100 | - | 20-45 |
| Чечевица, 1:2 | Плоская посуда | 3 | ☁ | 100 | - | 35-50 |
| Белая фасоль, замоченная; 1:2 | Лоток для приготовления на пару | 3 | ☁ | 100 | - | 65-75 |
| Клёцки из манной крупы | Лоток для приготовления на пару | 3 | ☁ | 95 | - | 6-10 |
| Яйцо | | | | | | |
| Яичная заправка для супа, из 2 яиц | Открытая посуда | 2 | ☁ | 80 | - | 14-16 |
| Яйца, сваренные вкрутую | Лоток для приготовления на пару | 3 | ☁ | 100 | - | 10-12 |
| Яйца, сваренные всмятку | Лоток для приготовления на пару | 3 | ☁ | 100 | - | 5-8 |

Десерт

При помощи своего прибора вы можете легко приготовить различные десерты.

Приготовление йогурта

Выньте навесные элементы и принадлежности из рабочей камеры. Рабочая камера должна быть пустой. Не открывайте дверцу прибора во время его работы.

1. Нагрейте 1 литр молока (жирность 3,5 %) на варочной панели до 90 °С и охладите его до 40 °С. Стерилизованное молоко достаточно нагреть до 40 °С.
2. Подмешайте 150 г йогурта (из холодильника).
3. Разлейте по чашкам или небольшим стеклянным банкам и накройте пищевой плёнкой.
4. Поставьте чашки или банки на дно рабочей камеры и выполните настройки, как указано в таблице.
5. Готовый йогурт поставьте для охлаждения в холодильник.

Приготовление молочного риса

1. Взвесьте рис и добавьте 2,5-кратное количество молока.
2. Высота риса и молока в миске не должна превышать 2,5 см.
Для больших количеств вы можете использовать также универсальный противень.
3. Выполните установки, как это указано в таблице.
4. После приготовления перемешайте.
Оставшееся молоко быстро впитается.

| Блюдо | Принадлежности | Уровень установки | Вид нагрева | Температура, °С / режим подъема теста | Продолжительность в мин. |
|-----------------------------|-------------------------|--------------------|-------------|---------------------------------------|--------------------------|
| Крем-брюле | Порционные формы | 3 | ☼ | 85 | 20-30 |
| Крем-карамель | Порционные формы | 3 | ☼ | 85 | 25-35 |
| Горячие кнедли | Универсальный противень | 3 | ☼ | 100 | 20-30 |
| Йогурт | Порционные формы | Дно рабочей камеры | ☽ | 1 | 300-360 |
| Молочный рис, 1:2,5 | Универсальный противень | 3 | ☼ | 100 | 35-45 |
| Компот из фруктов, 1/3 воды | Универсальный противень | 3 | ☼ | 100 | 10-20 |

Одновременное приготовление нескольких блюд

В этом бытовом приборе можно приготовить несколько блюд одновременно, не опасаясь, что они приобретут вкус друг друга или изменят аромат.

Блюда с более долгим временем приготовления устанавливайте в варочную камеру первыми, а остальные блюда добавляйте потом в подходящий момент времени. Тогда все блюда будут готовы одновременно.

Приготовление на пару

Общее время приготовления при одновременном приготовлении нескольких блюд на пару увеличивается при каждом открывании дверцы прибора, так как из него выходит пар, и требуется дополнительное время для нагрева.

Компот

Взвесьте фрукты, добавьте примерно 1/3 воды. Сахар и специи добавляйте по вкусу. Выполните установки, как это указано в таблице.

Крем-карамель и крем-брюле

Наполните формочки массой толщиной 2-3 см. Поставьте формочки непосредственно на лоток с отверстиями для приготовления на пару, размер XL. Водяная баня не требуется. Выполните установки, как это указано в таблице.

Накрывайте продукты, которые обычно должны готовиться на водяной бане, фольгой или плёнкой.

При использовании формочек с толстыми стенками время приготовления может увеличиться.

Горячие кнедли

Приготовьте дрожжевое тесто по своему рецепту, не давая ему расстояться. Сформируйте шарики и положите его на смазанный жиром лоток с отверстиями для приготовления на пару, размер XL, и дайте им расстояться. Выполните установки, как это указано в таблице.

Рекомендуемые параметры установки

Используемые виды нагрева

- ☼ Приготовление на пару
- ☽ Режим подъема теста

Соблюдайте указания, приведенные в соответствующих разделах данной главы:

- время разогрева меняется в зависимости от размера и веса блюд
- время приготовления от количества не зависит
- используйте посуду, стойкую к воздействию пара
- накройте суфле пленкой
- универсальный противень всегда устанавливайте на уровень 1

Уровни установки принадлежностей

Устанавливайте принадлежности всегда в указанном порядке:

- Уровень 4: решетка с паросборником, размер S
- Уровень 3: паросборник, размер XL
- Уровень 1: универсальный противень

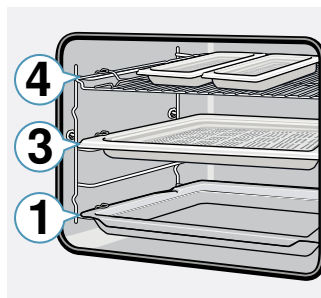

Рекомендуемые параметры установки

Использованный вид нагрева:

- ☁ Приготовление на пару

| Блюдо | Посуда/принадлежности | Уровень установки | Вид нагрева | Температура, °C | Продолжительность, мин. |
|-----------------------------------|--|-------------------|-------------|-----------------|-------------------------|
| Филе лосося глубокой заморозки | Лоток без перфорации для приготовления на пару, размер S | 4 | ☁ | 100 | 20 |
| Брокколи | Перфорированный лоток для приготовления на пару, размер XL | 3 | ☁ | 100 | 9 |
| Отварной картофель, четвертинками | Перфорированный лоток для приготовления на пару, размер S | 4 | ☁ | 100 | 25 |

Виды нагрева Eco

Виды нагрева «CircoTherm Eco» и «Верхний/нижний жар Eco» относятся к «умным» видам нагрева, используемым для щадящего приготовления мяса, рыбы и выпечки. Прибор оптимально регулирует подачу энергии в рабочую камеру. Блюдо пофазно приготавливается с помощью остаточного тепла. Таким образом оно остаётся сочным и меньше поджаривается. В зависимости от приготовления и продуктов можно экономить энергию. Если во время приготовления преждевременно открыть дверцу или использовать функцию предварительного разогрева, данный эффект теряется.

Используйте только оригинальные принадлежности. Они оптимально подходят для разных способов приготовления пищи в рабочей камере. Неиспользуемые принадлежности необходимо убирать из рабочей камеры.

Устанавливайте блюда в холодную пустую рабочую камеру. Устанавливайте температуру при использовании режима «Горячий воздух Eco» в диапазоне от 125 до 200 °C, а при использовании режима «Верхний/нижний жар Eco» – от 150 до 250 °C. В процессе приготовления дверца прибора должна быть закрыта. Готовьте только на одном уровне.

Вид нагрева «CircoTherm Eco» используется, чтобы определить класс энергопотребления и расход энергии в режиме рециркуляции воздуха. Вид нагрева «Верхний/нижний жар Eco» используется, чтобы определить расход энергии в стандартном режиме.

Принадлежности

Следите за тем, чтобы нужные принадлежности правильно вставлялись и использовались.

Решётка

Устанавливайте решётку открытой стороной к дверце прибора и изгибом вниз. Всегда ставьте посуду и формы на решётку.

Универсальный противень или противень

Универсальный противень или противень аккуратно вставить до упора скосом к дверце духового шкафа.

Формы для выпечки и посуда

Лучше всего подходят металлические темные формы для выпечки. Благодаря им можно сэкономить до 35 процентов энергии.

Посуда из нержавеющей стали или алюминия отражает тепло, как зеркало. Не отражающая эмалированная посуда, посуда из жаростойкого стекла или покрытого алюминиевого литья подходит лучше.

Формы из светлого листового металла, керамические и стеклянные формы удлиняют время выпекания, а сама выпечка поджаривается неравномерно.

Бумага для выпечки



Применяйте только ту бумагу для выпечки, которая подходит для выбранной температуры. Всегда отрезайте бумагу для выпечки нужного размера.





























Рекомендуемые параметры установки

Здесь можно найти данные для разных блюд, приготавливаемых в режимах CircoTherm Eco и верхнего/нижнего нагрева Eco. Температура и время выпекания зависят от количества теста и его свойств. Поэтому заданы диапазоны установок. Попробуйте сначала с наименьших значений. При более низкой температуре подрумянивание получается равномернее. Если необходимо, в следующий раз установите параметры выше.

Указание: Нельзя сокращать время выпечки за счет повышения температуры. В этом случае пироги и выпечка только снаружи приготовятся, но внутри не пропекутся.

Используемые виды нагрева

-  CircoTherm Eco
-  Верхний/нижний жар Eco

| Блюдо | Посуда/принадлежности | Уровень установки | Вид нагрева | Температура в °С | Продолжительность в мин. |
|--|------------------------------------|-------------------|---|------------------|--------------------------|
| Пирог в форме | | | | | |
| Сдобный пирог в форме | Форма «Венок»/ прямоугольная форма | 2 |  | 140-160 | 60-80 |
| Корж из теста для кекса | Форма для коржа торта | 2 |  | 150-170 | 20-30 |
| Бисквитный корж, 2 яйца | Форма для коржа торта | 2 |  | 150-170 | 20-30 |
| Бисквитный торт, 3 яйца | Разъемная форма Ø 26 см | 2 |  | 160-170 | 25-40 |
| Бисквитный торт, 6 яиц | Разъемная форма Ø 28 см | 2 |  | 150-160 | 50-60 |
| Дрожжевая баба | Круглая форма для кекса | 2 |  | 150-170 | 50-70 |
| Пирог на противне | | | | | |
| Сдобный пирог с сухой начинкой | Противень | 3 |  | 150-170 | 25-40 |
| Пирог из песочного теста с сухой начинкой | Противень | 3 |  | 170-180 | 25-35 |
| Бисквитный рулет | Противень | 3 |  | 180-190 | 15-20 |
| Плетенка/венок из дрожжевого теста | Противень | 3 |  | 160-170 | 25-35 |
| Пирог из дрожжевого теста с сухой начинкой | Противень | 3 |  | 160-180 | 15-20 |
| Мелкая выпечка | | | | | |
| Маффины | Противень для маффинов | 2 |  | 160-180 | 15-25 |
| Маленькие кексы | Противень | 3 |  | 150-160 | 25-35 |
| Выпечка из слоеного теста | Противень | 3 |  | 170-190 | 20-35 |
| Выпечка из заварного теста | Противень | 3 |  | 190-200 | 40-50 |
| Мелкое печенье | Противень | 3 |  | 140-160 | 15-30 |
| Фигурное печенье | Противень | 3 |  | 140-150 | 30-45 |
| Мелкая выпечка из дрожжевого теста | Противень | 3 |  | 160-180 | 25-35 |
| Хлеб и булочки | | | | | |
| Хлеб из различных видов муки, 1,5 кг | Прямоугольная форма | 2 |  | 200-210 | 35-45 |
| Лаваш | Универсальный противень | 3 |  | 240-250 | 20-25 |
| Булочки сладкие, свежие | Противень | 3 |  | 170-190 | 15-20 |
| Булочки, свежие | Противень | 3 |  | 180-200 | 20-30 |
| Мясо | | | | | |
| Жаркое из свинины без кожи, напр. шейная часть, 1,5 кг | Открытая посуда | 2 |  | 180-190 | 120-140 |
| Жаркое из тушеной говядины, 1,5 кг | Закрытая посуда | 2 |  | 200-220 | 140-160 |
| Жаркое из телятины, 1,5 кг | Открытая посуда | 2 |  | 170-180 | 110-130 |
| Рыба | | | | | |
| Рыба целиком, тушеная 300 г, напр., форель | Закрытая посуда | 2 |  | 190-210 | 25-35 |
| Рыба целиком, тушеная 1,5 кг, напр., сёмга | Закрытая посуда | 2 |  | 190-210 | 45-55 |
| Рыбное филе без панировки, тушеное | Закрытая посуда | 2 |  | 190-210 | 15-25 |

Акриламид в продуктах питания

Акриламид образуется, прежде всего, при высокотемпературной обработке в продуктах из

зерновых и картофеля, например, в картофельных чипсах, картофеле фри, тостах, булочках, хлебе или мелкой выпечке (кексы, пряники, печенье).

| Рекомендации по приготовлению пищи с низким содержанием акриламида | |
|--|---|
| Общие сведения | <ul style="list-style-type: none"> ■ Время приготовления должно быть по возможности коротким. ■ Блюда должны иметь золотистый цвет, а не тёмный. ■ Чем больше размер приготавливаемого блюда, тем меньше акриламида образуется в процессе его приготовления. |
| Выпекание | С верхним/нижним нагревом макс. 200 °С. Горячим воздухом макс. 180 °С. |
| Мелкое печенье | С верхним/нижним нагревом макс. 190 °С. Горячим воздухом макс. 170 °С. Яйцо или яичный желток уменьшают образование акриламида. |
| Картофель фри в духовом шкафу | Распределить картофель на противне равномерно в один слой. Готовить минимум 400 г на противне, чтобы чипсы не пересыхали. |

Щадящее приготовление

Щадящее приготовление – это медленное приготовление при низкой температуре. Поэтому оно также называется низкотемпературным приготовлением.

Щадящее приготовление идеальное для всех деликатесных порций (например, нежные порции говядины, телятины, свинины, баранины или птицы), которые должны быть приготовлены до розового цвета или до определенной кондиции. Мясо остается очень сочным, нежным и мягким.

Преимущество: большая свобода действий при планировании меню, ведь при приготовлении нежного мяса можно без проблем выдерживать его в теплом состоянии. В процессе приготовления мясо нет необходимости переворачивать. Для поддержания однородного климата в духовке держите ее дверцы в процессе приготовления закрытыми.

Используйте только свежее и безупречное в гигиеническом отношении мясо без костей. Тщательно удалите сухожилия и жирную обрезь. При приготовлении нежных блюд жир придает сильный специфический привкус. Можно также использовать пряное или маринованное мясо. Не используйте размороженное мясо.

После приготовления нежного мяса его можно сразу же нарезать. Во времени выдержки нет необходимости. Благодаря особенной методике приготовления мясо выглядит розовым, но оно не сырое или слабо приготовленное.

Указание: Затяжка времени завершения для всех видов нагрева с целью щадящего приготовления недопустима.

Посуда

Используйте плоскую посуду, например фарфоровые или стеклянные сервировочные тарелки. Ставьте их для предварительного подогрева в холодный духовой шкаф.

Всегда ставьте открытую посуду на решетку на уровень 2.

Дополнительную информацию можно найти в рекомендациях относительно щадящего приготовления в приложении к таблицам установок.

Данная духовка имеет вид нагрева в режиме щадящего приготовления. Запускайте этот режим только тогда, когда духовой шкаф полностью охлажден. Дайте прогреться духовому шкафу вместе с посудой в течение ок. 15 минут.

На плите прижарить мясо на сильном огне и достаточно долго со всех сторон, даже по краям. Сразу же переложить в предварительно нагретую посуду. Посуду с мясом снова поставить в духовой шкаф и готовить до состояния нежной готовности.

Рекомендуемые параметры установки

Температура и длительность щадящего приготовления зависят от размеров, толщины и качества мяса. Поэтому заданы диапазоны установок.

Использованный вид нагрева:

-  Щадящее приготовление

| Блюдо | Посуда | Уровень установки | Вид нагрева | Продолжительность обжаривания, мин | Температура, °С | Продолжительность, мин |
|---|-----------------|-------------------|--|------------------------------------|-----------------|------------------------|
| Птица | | | | | | |
| Утиная грудка, слабoproжаренная, по 300 г | Открытая посуда | 2 |  | 6-8 | 90* | 45-60 |
| Филе куриной грудки, по 200 г, прожаренное | Открытая посуда | 2 |  | 4 | 120* | 45-60 |
| Грудка индейки, без костей, 1 кг, прожаренная | Открытая посуда | 2 |  | 6-8 | 120* | 110-130 |
| * предварительный разогрев | | | | | | |

| Блюдо | Посуда | Уровень установки | Вид нагрева | Продолжительность обжаривания, мин | Температура, °С | Продолжительность, мин |
|--|-----------------|-------------------|-------------|------------------------------------|-----------------|------------------------|
| Свинина | | | | | | |
| Свиное филе для жарки, толщиной 5–6 см, 1,5 кг | Открытая посуда | 2 | | 6-8 | 80* | 130-180 |
| Свиная вырезка, куском | Открытая посуда | 2 | | 4-6 | 80* | 45-70 |
| Говядина | | | | | | |
| Говядина для жарки (огузок) толщиной 6-7 см, 1,5 кг, прожаренная | Открытая посуда | 2 | | 6-8 | 100* | 150-180 |
| Говяжье филе, 1 кг | Открытая посуда | 2 | | 4-6 | 80* | 90-120 |
| Ростбиф, толщиной 5–6 см | Открытая посуда | 2 | | 6-8 | 80* | 120-180 |
| Медальоны из говядины/ромштекс, толщиной 4 см | Открытая посуда | 2 | | 4 | 80* | 30-60 |
| Телятина | | | | | | |
| Жаркое из телятины толщиной 4-5 см, 1,5 кг | Открытая посуда | 2 | | 6-8 | 80* | 80-140 |
| Жаркое из телятины толщиной 7-10 см, 1,5 кг | Открытая посуда | 2 | | 6-8 | 80* | 140-200 |
| Филе телятины, целиком, 800 г | Открытая посуда | 2 | | 4-6 | 80* | 70-120 |
| Медальоны из телятины, толщиной 4 см | Открытая посуда | 2 | | 4 | 80* | 30-50 |
| Баранина | | | | | | |
| Баранья спинка, без кости, по 200 г | Открытая посуда | 2 | | 4 | 80* | 30-45 |
| Баранья нога без кости, обвязанная среднепрожаренная, 1 кг | Открытая посуда | 2 | | 6-8 | 95* | 120-180 |
| * предварительный разогрев | | | | | | |

Рекомендации по щадящему приготовлению

| | |
|--|---|
| Щадящее приготовление грудки утки. | Положить холодную грудку утки на сковороду и жарить сначала со стороны кожи. После щадящего приготовления за 3–5 минут довести на гриле до хрустящей корочки. |
| Приготовленное до нежного состояния мясо не такое горячее, как поджаренное обычным способом. | Чтобы жареное мясо не так быстро охладилось, подогрейте тарелку и сервируйте с добавлением очень горячего соуса. |

Сушка

Для сушки отлично подходит режим горячего воздуха CircoTherm. При этом способе консервации происходит концентрация ароматических веществ в результате удаления влаги.

Используйте только неиспорченные фрукты, овощи и корни, и тщательно их промывайте. Выложите решетку бумагой для выпечки или пергаментной бумагой. Дайте фруктам стечь и подсохнуть.

При необходимости, нарежьте их дольками одинакового размера и толщины. Разложите неочищенные фрукты на кожуру местами нарезки вверх. Следите за тем, чтобы фрукты, или грибы, разложенные на решетке, не лежали друг на друге.

Натрите овощи на крупной терке и затем обдайте их кипятком. Дайте бланшированным овощам хорошо стечь и равномерно распределите их на решетке.

Коренья сушите со стеблями. Разложите коренья на решетке равномерно небольшими кучками.

Используйте для сушки следующие уровни:

- 1 решетка: уровень 3
- 2 решетки: уровень 3+1

Очень нежные фрукты и овощи переворачивайте несколько раз. Высушенный продукт уберите с бумаги сразу после сушки.

Рекомендуемые параметры установки

В таблице указаны установки для сушки различных продуктов питания. Температура и длительность зависят от вида, влажности, спелости и толщины продуктов, подлежащих сушке. Чем продолжительнее сушится продукт, тем выше степень его консервации. Чем тоньше нарезать, тем быстрее достигается результат сушки и тем ароматнее сушеный продукт. Поэтому заданы диапазоны установок.

Если хотите сушить другие продукты питания, ориентируйтесь на похожие продукты из таблицы.

Использованный вид нагрева:

- CircoTherm горячий воздух

| Блюдо | Принадлежности | Вид на-грева | Температу-ра в °С | Время приготов-ления в часах |
|--|----------------|---|-------------------|------------------------------|
| Семечковые (кольца из яблок толщиной 3 мм, 200 г на 1 решетку) | 1-2 решетки |  | 80 | 5-9 |
| Семечковые (сливы) | 1-2 решетки |  | 80 | 8-10 |
| Корнеплоды (морковь), нарезанная, бланширован-ная | 1-2 решетки |  | 80 | 5-8 |
| Грибы, ломтиками | 1-2 решетки |  | 60 | 6-9 |
| Зелень, почищенная | 1-2 решетки |  | 60 | 2-6 |

Консервирование и выжимание сока

Ваш прибор пригоден также для консервирования и выжимания сока.

Консервирование

Данная духовка позволяет консервировать фрукты и овощи.

Предупреждение – Опасность травмирования!

Банки с неправильно законсервированными продуктами могут взорваться. Следуйте рекомендациям по консервированию.

Банки

Берите только чистые целые банки. Используйте только жаропрочные, чистые и неповрежденные резиновые кольца. Проверяйте предварительно скобы и пружины.

Рекомендация: Для очистки банок вы можете использовать функцию стерилизации.

Консервируйте одновременно только одинаковые продукты в банках одинакового размера. Для консервирования в духовой шкаф можно одновременно устанавливать максимум шесть банок ёмкостью ½, 1 или 1½ литра. Не используйте слишком большие или высокие банки. Иначе крышки могут лопнуть.

Запрещается трогать банки в духовом шкафу во время консервирования.

Подготовка овощей и фруктов

Используйте только неиспорченные фрукты и овощи. Тщательно их вымойте.

Фрукты или овощи очистите, уберите косточки/зерна в зависимости от их вида, измельчите и положите в банки, оставив около 2 см до края.

Фрукты: положите фрукты в банки с горячим сахарным сиропом без пены (около 400 мл на литровую банку). На один литр воды:

- прим. 250 г сахара для сладких фруктов
- прим. 500 г сахара для кислых фруктов

Овощи: овощи положите в банки с горячей кипяченой водой.

Оботрите края банок — они должны быть чистыми. Положите на каждую банку влажное резиновое кольцо и крышку. Закройте банки с помощью скоб. Установите банки в лоток с отверстиями для приготовления на пару, размер XL, таким образом, чтобы они не соприкасались друг с другом. Выполните установки, как это указано в таблице.

Завершение режима консервирования

По истечении заданного времени откройте дверцу прибора. Вынимайте банки из духового шкафа только после того, как они полностью остынут.

Затем протрите духовой шкаф.

Выжимание сока

Положите ягоды, из которых будет выжиматься сок, в миску и посыпьте сахаром. Оставьте примерно на час, чтобы ягоды пустили сок.

Наполните ягодами лоток с отверстиями для приготовления на пару, размер XL, и поставьте на уровень 2. Для улавливания сока подставьте под него универсальный противень. Выполните установки, как это указано в таблице.

По истечении времени приготовления заверните ягоды в чистое полотенце и выдавите оставшийся сок.



Затем протрите духовой шкаф.

Рекомендуемые параметры установки

Указанное в таблице настроек время является ориентировочным для консервирования фруктов и овощей и для выжимания сока из фруктов. На указанное время могут влиять окружающая температура, количество банок, количество продуктов, температура и качество содержимого банок. Указанные данные относятся к цилиндрическим литровым банкам.

Использованный вид нагрева:

-  Приготовление на пару

| Блюдо | Посуда/принадлежности | Уровень установки | Вид на-грева | Температу-ра в °С | Продол-жительность в мин. |
|-------------------------------------|------------------------------------|-------------------|---|-------------------|---------------------------|
| Консервирование | | | | | |
| Овощи, напр., морковь | Литровые банки для консервирования | 2 |  | 100 | 30-120 |
| Косточковые, напр., вишни, сливы | Литровые банки для консервирования | 2 |  | 100 | 25-30 |
| Семечковые, напр., яблоки, клубника | Литровые банки для консервирования | 2 |  | 100 | 25-30 |

| Блюдо | Посуда/принадлежности | Уровень установки | Вид нагрева | Температура в °С | Продолжительность в мин. |
|-----------------------|------------------------------------|-------------------|-------------|------------------|--------------------------|
| Выжимание сока | | | | | |
| Малина | Лоток для приготовления на пару XL | 3 | ☁ | 100 | 30-45 |
| Смородина | Лоток для приготовления на пару XL | 3 | ☁ | 100 | 40-50 |

Стерилизация бутылочек и гигиеническая обработка

С помощью прибора можно без труда стерилизовать посуду и бутылочки для детского питания. Процесс идентичен обычному кипячению.

Стерилизация бутылочек

Очистите бутылочки ершиком сразу после опорожнения. После этого вымойте их в посудомоечной машине.

Поставьте бутылочки в лоток для приготовления на пару, размер XL, таким образом, чтобы они не соприкасались друг с другом. Включите программу «Стерилизация». После стерилизации протрите прибор. После стерилизации просушите бутылочки чистым полотенцем.

Гигиеническая обработка

В приборе можно также обрабатывать стеклянные банки для мармелада и домашнего консервирования с соответствующими крышками.

Возможна также дополнительная термическая обработка мармелада. Это увеличит срок хранения мармелада.

Рекомендуемые параметры установки

Используйте только целые и чистые банки и крышки. Рекомендуется предварительно вымыть их в посудомоечной машине. Посуда должна быть устойчивой к воздействию высоких температур и пара.

Рекомендуемая длительность зависит от используемых стеклянных банок.

Использованный вид нагрева:

- ☁ Приготовление на пару

| Блюдо | Принадлежности | Уровень установки | Вид нагрева | Температура, °С | Продолжительность, мин. |
|--|------------------------------------|-------------------|-------------|-----------------|-------------------------|
| Гигиена | | | | | |
| Подготовка банок для джема или консервирования | Лоток для приготовления на пару XL | 2 | ☁ | 100 | 10-15 |
| Последующая обработка банок для джема | Лоток для приготовления на пару XL | 2 | ☁ | 100 | 15-20 |
| Стерилизация чистой посуды* | Лоток для приготовления на пару XL | 2 | ☁ | 100 | 15-20 |

* Этот процесс идентичен обычному кипячению.

Расстойка теста в режиме брожения

При нагреве с установкой духовки на режим брожения тесто подходит значительно быстрее, чем при комнатной температуре, и не подсыхает. Запускайте этот режим только тогда, когда духовой шкаф полностью охлажден.

Дрожжевому тесту давайте подойти дважды. Учитывайте данные в таблице установок для первой и второй расстойки (расстойка самого теста и заготовок для выпечки).

Расстойка теста

Для расстойки теста поставьте емкость с тестом на решетку. Установить, как указано в таблице.

Во время процесса брожения дверцу духовки не открывать, так как уходит влага. Тесто не накрывать.

Расстойка заготовок для выпечки

Установите выпечку на указанный в таблице уровень.













Перед выпеканием протереть влагу в духовом шкафу.

Рекомендуемые параметры установки

Температура и время брожения зависят от вида и состава теста. Поэтому значения, приведённые в таблице, являются ориентировочными.

Использованный вид нагрева:

- ☁ Режим подъема теста

| Блюдо | Посуда/принадлежности | Уровень установки | Вид нагрева | Шаг | Режим подъёма теста | Продолжительность в мин. |
|--|-----------------------|-------------------|---|---------------------------------|---------------------|--------------------------|
| Дрожжевое тесто, сладкое | | | | | | |
| Например, мелкие изделия из дрожжевого теста | Миска | 2 |  | Расстойка теста | 1 | 30-45 |
| | Противень | 2 |  | Расстойка заготовок для выпечки | 1 | 10-20 |
| Жирное тесто, напр., панеттоне | Миска | 2 |  | Расстойка теста | 2 | 40-90 |
| | Противень | 2 |  | Расстойка заготовок для выпечки | 2 | 30-60 |
| Дрожжевое тесто, несладкое | | | | | | |
| Например, пицца | Миска | 2 |  | Расстойка теста | 1 | 20-30 |
| | Противень | 2 |  | Расстойка заготовок для выпечки | 1 | 10-15 |
| Тесто для хлеба | | | | | | |
| Белый хлеб | Миска | 2 |  | Расстойка теста | 1 | 30-40 |
| | Противень | 2 |  | Расстойка заготовок для выпечки | 1 | 15-25 |
| Хлеб из различных видов муки | Миска | 2 |  | Расстойка теста | 1 | 25-40 |
| | Противень | 2 |  | Расстойка заготовок для выпечки | 1 | 10-20 |
| Булочки | Миска | 2 |  | Расстойка теста | 1 | 30-40 |
| | Противень | 3 |  | Расстойка заготовок для выпечки | 1 | 15-25 |

Размораживание

Функция размораживания подходит для размораживания замороженных фруктов и овощей. Для размораживания выпечки используйте вид нагрева 4D-горячий воздух. Птицу, мясо и рыбу лучше размораживать в холодильнике.

Для размораживания выньте замороженные продукты из упаковки.

Положите замороженные фрукты и овощи в лоток с отверстиями для приготовления на пару, размер XL, и установите под ним универсальный противень. За счет этого продукт не будет лежать в воде, образующейся при размораживании, и стекающая жидкость будет собираться в данной ёмкости. Для замороженных продуктов, в которых жидкость должна оставаться внутри, например, для замороженного шпината со сливками, используйте универсальный противень или посуду на решетке.



Положите выпечку на решетку.

Рекомендуемые параметры установки

Время, указанное в таблице, является ориентировочным. Оно зависит от качества, температуры замораживания (-18°C) и свойств продуктов. В таблице указаны интервалы времени. Сначала установите самое короткое время, а затем, при необходимости, увеличьте его.

Рекомендация: Замороженные плоские или порционные куски размораживаются быстрее, чем замороженные блоком.

Используемые виды нагрева

-  CircoTherm горячий воздух
-  Размораживание

| Блюдо | Принадлежности | Уровень установки | Вид нагрева | Температура в °С | Продолжительность в мин. |
|----------------------|---------------------------------|-------------------|-------------|------------------|--------------------------|
| Хлеб, булочки | | | | | |
| Хлеб и булочки любые | Противень | 2 | | 50 | 40-70 |
| Пирог | | | | | |
| Пирог, сочный | Противень | 2 | | 50 | 70-90 |
| Пирог, сухой | Противень | 2 | | 60 | 60-75 |
| Овощи, фрукты | | | | | |
| Ягоды | Лоток для приготовления на пару | 3 | | 30-40 | 10-15 |
| Овощи | Лоток для приготовления на пару | 3 | | 40-50 | 15-50 |

Подогрев

При помощи вида нагрева «Подогрев» блюда снова разогреваются щадящим образом посредством обдува паром. При этом они выглядят и имеют вкус свежеприготовленных. Таким же образом можно восстановить зачерствевшую выпечку.

Используйте, по возможности, плоские, шировкие и термостойкие ёмкости. Холодные ёмкости продлевают процесс подогрева.

Подогревайте по возможности блюда одного вида и объёма. Если это невозможно, время подогрева зависит от компонента блюд с самым длительным временем, требуемым на подогрев.

В процессе подогрева с паром не накрывайте блюда крышкой.

Поставьте посуду с блюдом на решетку или положите непосредственно на решетку на уровне 2.

Во время процесса подогрева не открывайте дверцу духовки, так как из-за этого уходит много пара.

Рекомендуемые параметры установки

В таблице указаны оптимальные установки для разных блюд. Значения времени являются ориентировочными. Они зависят от качества и свойств продуктов. Заданы диапазоны времени. Установите сперва самое короткое время и удлиняйте его, если это необходимо. Значения, приведенные в таблице, действительны, если блюдо устанавливается в холодный духовой шкаф. Для некоторых блюд предварительный прогрев необходим, что указано в таблице.

Уберите из духового шкафа неиспользуемые принадлежности. Так можно получить оптимальные результаты приготовления и сэкономить энергию.

Использованный вид нагрева:

■ Подогрев

| Блюдо | Посуда/принадлежности | Уровень установки | Вид нагрева | Температура в °С | Продолжительность в мин. |
|--|-----------------------|-------------------|-------------|------------------|--------------------------|
| Овощи охлажденные | | | | | |
| 1 кг | Открытая посуда | 2 | | 120-130 | 15-25 |
| 250 г | Открытая посуда | 2 | | 120-130 | 5-15 |
| Блюда охлажденные | | | | | |
| Готовые блюда, 1 порция | Открытая посуда | 2 | | 120-130 | 15-25 |
| Суп, густой суп, 400 мл | Открытая посуда | 2 | | 120-130 | 10-25 |
| Гарниры, напр., макаронные изделия, клецки, картофель, рис | Открытая посуда | 2 | | 120-130 | 8-25 |
| Запеканки, напр., лазанья, картофельная запеканка | Открытая посуда | 2 | | 120-140 | 10-25 |
| Пицца, испеченная | Решётка | 2 | | 170-180* | 5-15 |
| Выпечка | | | | | |
| Булочки, багеты, испеченные | Решётка | 2 | | 150-160* | 10-20 |
| Пирожки без начинки (волованы) | Решётка | 2 | | 180* | 4-10 |
| * предварительный разогрев | | | | | |

| Блюдо | Посуда/принадлежности | Уровень установки | Вид нагрева | Температура в °C | Продолжительность в мин. |
|------------------------------|-----------------------|-------------------|-------------|------------------|--------------------------|
| Выпечка, замороженная | | | | | |
| Пицца, испеченная | Решётка | 2 | | 170-180* | 5-15 |
| Булочки, багеты, испеченные | Решётка | 2 | | 160-170* | 10-20 |
| * предварительный разогрев | | | | | |

Подогрев

Приготовленные блюда можно поддерживать теплыми в режиме подогрева. Регулируя разные степени влажности, можно избежать того, чтобы уже приготовленные блюда высохли.

Не накрывайте блюда.

Нельзя держать приготовленные блюда теплыми дольше двух часов. Учтите, что некоторые блюда в процессе содержания в тепле могут продолжить брожение. Не накрывайте блюда.

Для подогревания подходят разные степени использования пара:

- Ступень 1: куски жаркого и обжаренное мясо
- Ступень 2: пудинги и гарниры
- Ступень 3: тушеные блюда и супы

Контрольные блюда

Эти таблицы были составлены для различных контролируемых органов, чтобы облегчить процедуру проверки и тестирования духовых шкафов.

В соответствии со стандартом EN 60350-1.

Выпекание

Выложенная одновременно на листах или в формах выпечка не должна быть готовой одновременно.

Высота установки при выпекании на двух уровнях:

- Универсальный противень: уровень 3
Противень: уровень 1
- Формы на решетке
Первая решетка: уровень 3
Вторая решетка: уровень 1

Высота установки при выпекании на трех уровнях:

- Противень: уровень 4
- Универсальный противень: уровень 3
- Противень: уровень 1

Закрытый яблочный пирог

Закрытый яблочный пирог на одном уровне: темные разъемные формы ставить со смещением друг относительно друга.

Закрытый яблочный пирог на двух уровнях: темные разъемные формы ставить со смещением друг относительно друга.

Пироги в разъемных формах из белой жести: выпекать с верхним/нижним нагревом на одном уровне. Используйте вместо решетки универсальный противень и поставьте на него разъемные формы.

Указания

- Установочные значения действительны для установки в холодный духовой шкаф.
- Учитывайте указания по подогреву, данные в таблицах. Установочные данные действительны без быстрого нагрева.
- Для выпекания используйте сначала более низкие из указанных температур.

Используемые виды нагрева

- CircoTherm горячий воздух
- Верхний/нижний жар
- Режим для пиццы

Уровни интенсивности пара указаны в таблице цифрами:

- 1 = низкая
- 2 = средняя
- 3 = высокая

| Блюдо | Принадлежности | Уровень установки | Вид нагрева | Температура, °C | Интенсивность пара | Продолжительность, мин. |
|---|---|-------------------|-------------|-----------------|--------------------|-------------------------|
| Выпекание | | | | | | |
| Фигурное печенье | Противень | 3 | | 140-150* | - | 25-40 |
| Фигурное печенье | Противень | 3 | | 140-150* | - | 25-40 |
| Фигурное печенье, 2 уровня | Универсальный противень + противень для выпечки | 3+1 | | 140-150* | - | 30-40 |
| Фигурное печенье, 3 уровня | Противни + универсальный противень | 4+3+1 | | 130-140* | - | 35-55 |
| Маленькие кексы | Противень | 3 | | 160* | - | 20-30 |
| Маленькие кексы | Противень | 3 | | 150* | - | 25-35 |
| * Предв. разогрев 5 мин., не используйте функцию быстрого разогрева | | | | | | |
| ** Предв. разогрев, не используйте функцию быстрого разогрева | | | | | | |

| Блюдо | Принадлежности | Уровень установки | Вид нагрева | Температура, °C | Интенсивность пара | Продолжительность, мин. |
|-----------------------------------|---|-------------------|-------------|-----------------|--------------------|-------------------------|
| Маленькие кексы, 2 уровня | Универсальный противень + противень для выпечки | 3+1 | | 150* | - | 25-35 |
| Маленькие кексы, 3 уровня | Противни + универсальный противень | 4+3+1 | | 140* | - | 35-45 |
| Бисквит на воде | Разъемная форма Ø 26 см | 2 | | 160-170** | - | 25-35 |
| Бисквит на воде | Разъемная форма Ø 26 см | 2 | | 160-170** | - | 25-35 |
| Бисквит на воде | Разъемная форма Ø 26 см | 2 | | 150-160 | 1 | 10 |
| | | | | | - | 20-25 |
| Бисквит на воде, 2 уровня | Разъемная форма Ø 26 см | 3+1 | | 150-170** | - | 30-50 |
| Закрытый яблочный пирог | 2 формы из черной жести Ø 20 см | 2 | | 170-180 | - | 60-80 |
| Закрытый яблочный пирог | 2 формы из черной жести Ø 20 см | 2 | | 180-200 | - | 60-80 |
| Закрытый яблочный пирог, 2 уровня | 2 формы из черной жести Ø 20 см | 3+1 | | 170-190 | - | 70-90 |

* Предв. разогрев 5 мин., не используйте функцию быстрого разогрева
 ** Предв. разогрев, не используйте функцию быстрого разогрева

Приготовление на пару

Установите универсальный противень под лоток с отверстиями для приготовления на пару, размер XL, если это указано в таблице. В него будет собираться стекающая жидкость.

Высота установки при приготовлении на пару на одном уровне (размещать не более 2,5 кг):

- Лоток с отверстиями для приготовления на пару, размер XL: уровень 3

Высота установки при приготовлении на пару на двух уровнях (размещать не более 1,8 кг на уровень):

- Лоток с отверстиями для приготовления на пару, размер XL: уровень 4
- Лоток с отверстиями для приготовления на пару, размер XL: уровень 3

Использованный вид нагрева:

- Приготовление на пару

| Блюдо | Принадлежности | Уровень установки | Вид нагрева | Температура, °C | Продолжительность в мин. |
|---------------------------------------|--|-------------------|-------------|-----------------|--------------------------|
| Приготовление на пару | | | | | |
| Горошек, замороженный, два контейнера | 2 лотка для приготовления на пару XL + универсальный противень | 4+3+1 | | 100 | ** |
| Брокколи, свежая, 300 г | Лоток для приготовления на пару XL | 3 | | 100* | 7-8*** |
| Брокколи, свежая, один контейнер | Лоток для приготовления на пару XL | 3 | | 100* | 7-8*** |

* предварительный разогрев
 ** Проверка заканчивается после того, как в самом холодном месте будет достигнута температура 85 °C (см. IEC 60350-1)
 *** Сравнимая степень готовности между контрольным и основным продуктом достигается, если контрольный продукт приготавливается в течение 5 минут (приготовление согласно описанию в стандарте IEC 60350-1).

Приготовление на гриле

Дополнительно поставьте универсальный противень. Жидкость собирается в нем, и духовой шкаф остается чистым.

Использованный вид нагрева:

- Гриль, большая площадь

| Блюдо | Принадлежности | Уровень установки | Вид нагрева | Температура в °C | Продолжительность в мин. |
|-------------------------------|----------------|-------------------|-------------|------------------|--------------------------|
| Приготовление на гриле | | | | | |
| Поджаренные тосты* | Решётка | 4 | | 275 | 4-6 |
| Бифбургер, 12 шт.** | Решётка | 4 | | 275 | 25-30 |

* без предварительного разогрева
 ** перевернуть по истечении 2/3 общего времени приготовления



REGISTER YOUR PRODUCT
ONLINE NEFF-HOME.COM



Constructa NEFF Vertriebs-GmbH |
Carl-Wery-Straße 34 | 81739 Munich | Germany

9001040871
990709
RU