



Мультифункциональный отпариватель с гладильной доской

Инструкция по эксплуатации



Содержание

МЕРЫ БЕЗОПАСНОСТИ.....	3
ЧТОБЫ СНИЗИТЬ РИСК ВОЗГОРАНИЯ, ПОРАЖЕНИЯ ЭЛЕКТРИЧЕСКИМ ТОКОМ И ИНОГО ПОВРЕЖДЕНИЯ.....	4
СОСТАВНЫЕ ЧАСТИ И КОМПЛЕКАЦИЯ.....	5
ФУНКЦИИ И ДОПОЛНИТЕЛЬНЫЕ ВОЗМОЖНОСТИ.....	6
СБОРКА ПРИБОРА.....	9
УСТАНОВКА ГЛАДИЛЬНОЙ ДОСКИ.....	12
ИНСТРУКЦИЯ ПО ЭКСПЛУАТАЦИИ.....	13
ИНСТРУКЦИЯ ПО ПОВОРАЧИВАНИЮ ГОЛОВКИ ПАРОВОГО УТЮЖКА.....	15
УСТАНОВКА ДОПОЛНИТЕЛЬНЫХ АКСЕССУАРОВ.....	16
ПРИМЕНЕНИЕ МУЛЬТИФУНКЦИОНАЛЬНОЙ ГЛАДИЛЬНОЙ ДОСКИ.....	17
ВЫКЛЮЧЕНИЕ И ХРАНЕНИЕ ПРИБОРА.....	18
ЗАМЕНА ЧЕХЛА НА ГЛАДИЛЬНОЙ ДОСКЕ.....	19
УСТРАНЕНИЕ НЕИСПРАВНОСТЕЙ.....	21
ТРАНСПОРТИРОВКА.....	22
ТЕХНИЧЕСКИЕ ХАРАКТЕРИСТИКИ.....	22
ГАРАНТИЯ И СЕРВИС.....	23

УВАЖАЕМЫЕ ПОЛЬЗОВАТЕЛИ!

Спасибо Вам за выбор нашего multifunctional отпаривателя.
Пожалуйста, внимательно прочтите инструкцию для правильной эксплуатации прибора.

Обязательно ознакомьтесь с инструкцией по применению. В инструкции содержатся важные сведения по технике безопасности, эксплуатации и техническому обслуживанию гладильной системы. Вы обезопасите себя и предотвратите повреждения прибора.

Желаем Вам приятного использования отпаривателя!

- * Технические параметры могут быть незначительно изменены на усмотрение производителя
- ** Производитель оставляет за собой право вносить незначительные изменения во внешнее оформление прибора без изменения его основных функций без внесения соответствующих изменений в инструкцию.
- *** Производитель не несет ответственности за ущерб, возникший в результате неправильного или непредусмотренного настоящей инструкцией использования.

МЕРЫ БЕЗОПАСНОСТИ

1. Перед началом работы проверьте отпариватель на наличие видимых повреждений.
2. Не используйте поврежденный аппарат. Используйте отпариватель только в помещении.
3. Водопроводная вода содержит минералы, которые при кипячении воды образуют накипь, уменьшая парообразование. Для снижения образования накипи рекомендуется использовать специально подготовленную воду для паровых приборов.
4. Убедитесь в том, что электроснабжение на 220–240 В. Запрещается использовать розетки, не обладающие достаточной мощностью.
5. Используйте прибор только по назначению. В иных случаях возможно возникновение пожара или поражение электрическим током.
6. Не погружайте устройство, сетевой шнур или вилку в воду.
7. Не оставляйте паровое устройство без присмотра, когда оно подключено к сети.
8. Не используйте прибор, когда в баке нет воды. Всегда проверяйте уровень воды перед и во время работы с прибором.
9. Не прикасайтесь к горячим металлическим частям прибора или горячей воде.
10. Отключайте кабель питания из розетки перед наполнением прибора водой или в процессе слива и очистки.
11. Не оставляйте прибор включенным, когда вы его не используете, когда передвигаете прибор с одного места на другое или перед чисткой.
12. Не ставьте прибор или другие части прибора возле открытого огня, печки и других нагревательных приборов.
13. Не используйте устройство с поврежденным шнуром, вилкой, после падения или повреждения.
14. При отключении прибора от электросети избегайте резких движений. Не держитесь за электрический провод.
15. Не рекомендуется использовать удлинители во избежание перегрева или возгорания.
16. Не добавляйте моющих средств в резервуар для воды. Это может привести к повреждению прибора. В резервуар для воды рекомендуем заливать специально подготовленную воду для паровых приборов.
17. Данный прибор не предназначен для использования лицами (включая детей) с ограниченными физическими, психическими или умственными способностями или с недостаточным опытом и знаниями, если только они не находятся под контролем или инструктированием по вопросам использования прибора со стороны лиц, ответственных за их безопасность. Дети должны быть под присмотром, чтобы они не играли с прибором.
18. Если шнур питания поврежден, он должен быть заменен производителем или в сервисном центре.
19. Не направляйте паровой утюжок на людей и домашних животных.
20. Не пытайтесь самостоятельно ремонтировать прибор, в случае неисправности обратитесь в авторизованный сервисный центр.

ЧТОБЫ СНИЗИТЬ РИСК ВОЗГОРАНИЯ, ПОРАЖЕНИЯ ЭЛЕКТРИЧЕСКИМ ТОКОМ И ИНОГО ПОВРЕЖДЕНИЯ:

- Запрещается оставлять прибор подключенным к электросети, когда он не используется. Всегда отключайте прибор от электросети, когда он не используется и перед обслуживанием или дозаправкой водой.
- Используйте прибор только в соответствии с инструкцией.
- Используйте только рекомендуемые изготовителем аксессуары.
- Не беритесь за прибор и вилку шнура питания мокрыми руками и не используйте прибор, стоя на полу босиком.
- Храните прибор и принадлежности в сухом прохладном месте.
- Никогда не переворачивайте работающий прибор и не поворачивайте его набок. Никогда не направляйте пар на людей, животных или растения.
- Для избежания перегрузки линии не используйте прибор с другими электрическими приборами одновременно.

СОСТАВНЫЕ ЧАСТИ И КОМПЛЕКТАЦИЯ

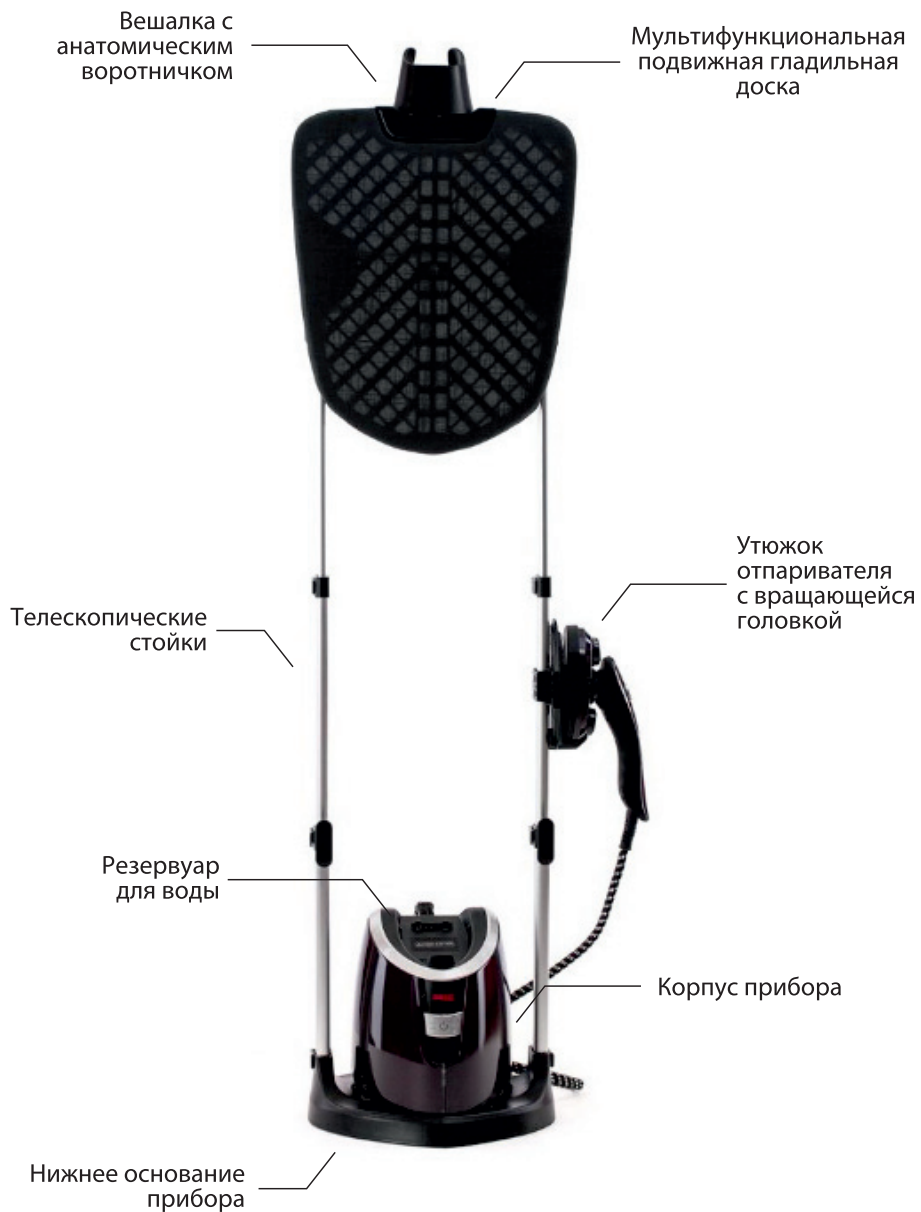

ФУНКЦИИ И ДОПОЛНИТЕЛЬНЫЕ ВОЗМОЖНОСТИ

Дисплей на корпусе прибора



Функции утюжка отпаривателя

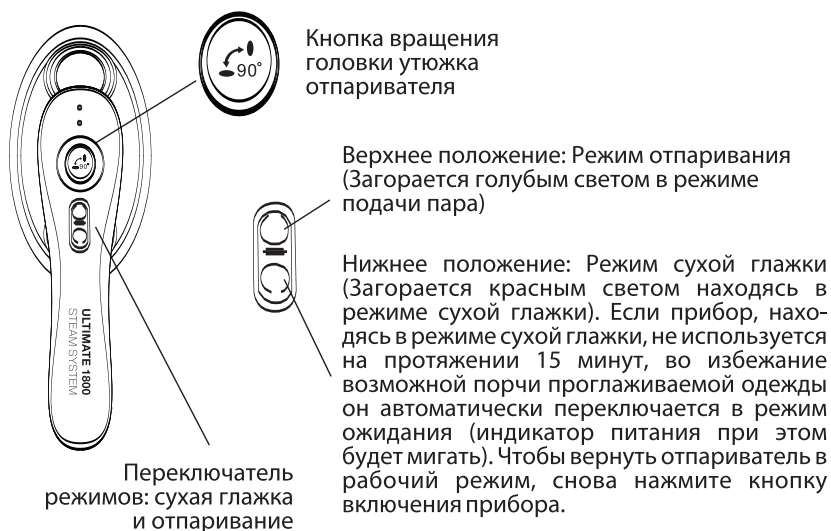

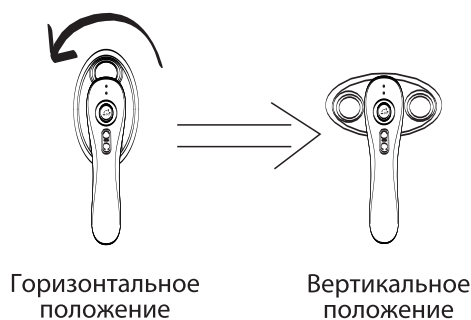

ВНИМАНИЕ! Во избежание травм, не поворачивайте головку утюжка, когда прибор включен. Вставьте головку утюжка отпаривателя в специальный держатель на телескопической стойке прибора, и затем нажмите кнопку вращения головки парового утюжка для ее поворота в вертикальное или горизонтальное положение.

Сенсорный переключатель на основном корпусе прибора

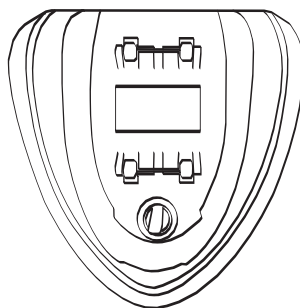

Если перевести сенсорный переключатель в нижнее положение, когда прибор работает, то он прекратит подавать пар и продолжит нагреваться. Если перевести сенсорный переключатель в нижнее положение, когда прибор находится в режиме ожидания (горит индикатор режима ожидания) на протяжении 5 минут, он подаст предупреждающий звуковой сигнал в течении 30 секунд и затем переключится в режим ожидания. Если при этом перевести сенсорный переключатель в рабочее состояние, индикатор режима ожидания отключится, и отпариватель вернется в рабочий режим.

Сброс излишнего давления в парогенераторе

Автоматический предохранительный клапан для сброса давления



Когда давление в парогенераторе слишком высоко, предохранительный клапан для сброса давления, находящийся на дне парогенератора, автоматически сбросит давление. В этом случае незамедлительно обращайтесь в сервисный центр.

ВНИМАНИЕ! Во избежание ожогов, будьте внимательны и осторожны, помните, что из дна парогенератора может вырваться горячий пар во время работы прибора.

Режим ожидания

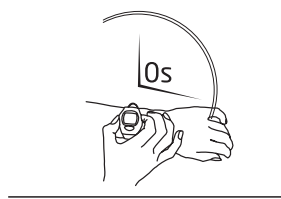

Если прибор находился в режиме ожидания менее 3 минут, при переключении в рабочий режим ему не требуется снова нагреваться.

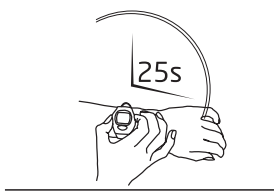

Если прибор находился в режиме ожидания более 3 минут, при переключении в рабочий режим, потребуется 25 секунд, чтобы он нагрелся и снова был готов к работе.

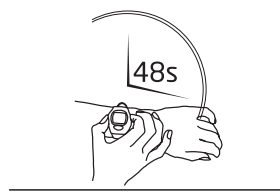

Если прибор находился в режиме ожидания более 5 минут, при переключении в рабочий режим потребуется 48 секунд, чтобы он нагрелся и снова был готов к работе.

СБОРКА ПРИБОРА

ШАГ 1. Расстегните крепежные зажимы, находящиеся по обеим сторонам нижнего основания прибора. Вставьте телескопические стойки в основание прибора и застегните крепежные зажимы.

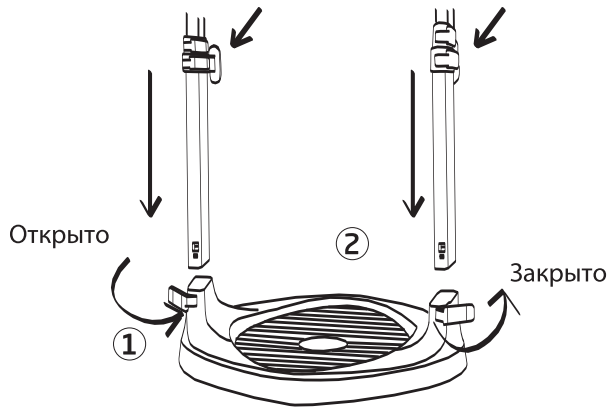

ВНИМАНИЕ: обе стойки и черное матерчатое покрытие нижнего основания прибора должны быть с одной стороны.

ШАГ 2. Установите телескопические стойки на нужную высоту и закрепите зажимами, как показано на картинке.

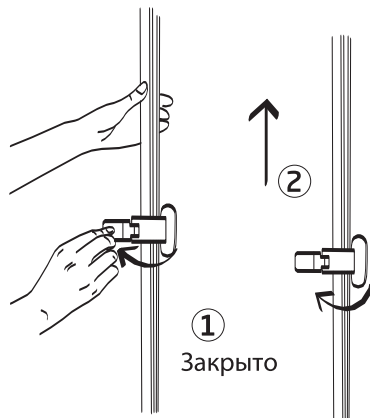

ШАГ 3. Вставьте вешалку с анатомическим воротничком в верхнее основание гладильной доски.

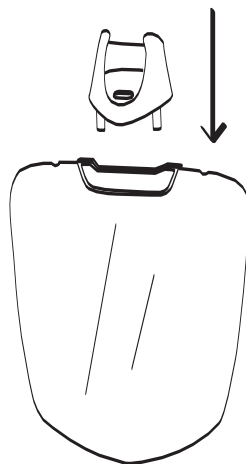

ШАГ 4. Расстегните крепежные зажимы на концах черных регулируемых рычажков. Держа гладильную доску вертикально, лицевой стороной к передней части прибора, наденьте рычажки на стойки и застегните крепежные зажимы на них.

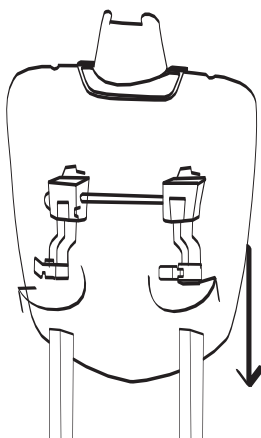

ВНИМАНИЕ: НЕ нажимайте красную кнопку, когда оттягиваете эти рычажки. Они находятся под действием пружины и могут нанести травму при неосторожном обращении.

ШАГ 5. Установите основной корпус прибора на нижнее основание, затем вставьте вращающуюся головку утюжка отпаривателя на ее место на основном корпусе прибора.

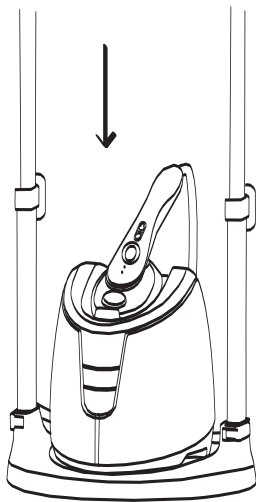

ШАГ 6. Полностью собранный прибор должен выглядеть как на этой картинке.

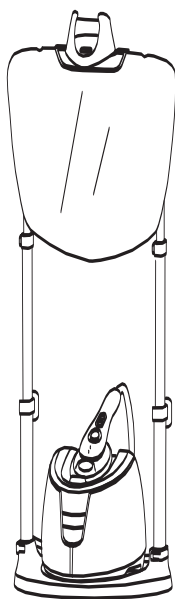

УСТАНОВКА ГЛАДИЛЬНОЙ ДОСКИ

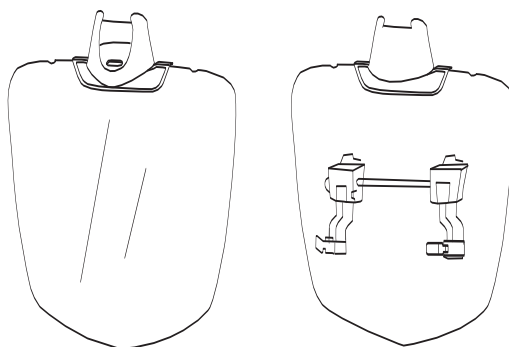

- 1) Отстегните черные крепежные зажимы, не двигая при этом регулируемые рычажки.
- 2) Закрепите концы регулируемых рычажков на телескопических стойках

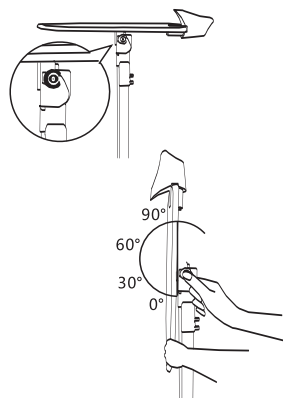
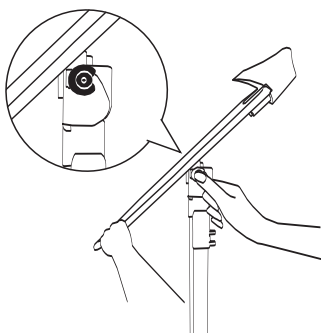
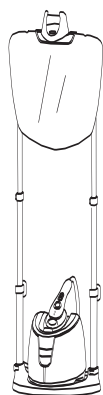
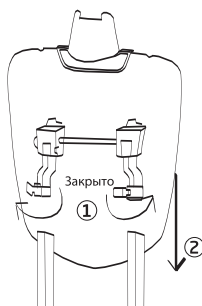

ИНСТРУКЦИЯ ПО ЭКСПЛУАТАЦИИ

ШАГ 1. Извлеките резервуар для воды из задней части корпуса прибора. Снимите колпачок резервуара и наполните резервуар водой. Крепко заверните колпачок и вставьте резервуар на место в задней части корпуса прибора. Вы услышите характерный щелчок, когда резервуар будет правильно установлен.

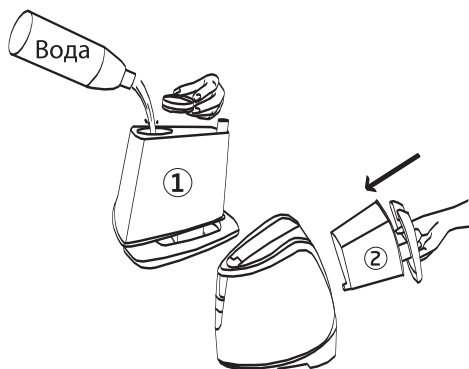



ВНИМАНИЕ! Для более длительного срока службы прибора рекомендуется использовать специально подготовленную воду для паровых приборов.

ШАГ 2. Подключите прибор к сети питания. Индикатор питания начнет мигать, и прибор включится в режим ожидания.

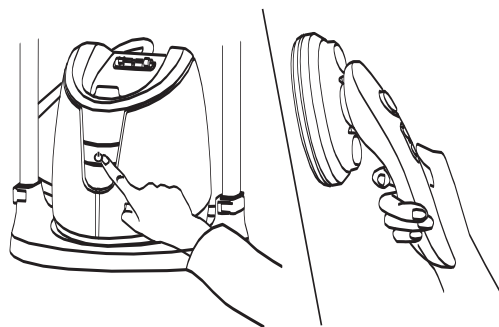

ШАГ 3. Нажмите на кнопку включения/выключения питания на корпусе, чтобы включить прибор. Короткий звуковой сигнал оповестит, что прибор включен. На дисплее загорится значок  или в зависимости от того, на какой режим вы установите переключатель на ручке утюжка-отпаривателя. Световой индикатор будет гореть красным в режиме сухой глажки, голубым — в режиме отпаривания.



ШАГ 4. Через 48 секунд после начала работы прибор достаточно нагреется. Для включения режима отпаривания поднимите переключатель на ручке парового утюжка в верхнее положение (световой индикатор должен гореть голубым светом, а на дисплее должен отражаться значок ). Для включения режима сухой глажки опустите переключатель на ручке утюжка отпаривателя в нижнее положение (световой индикатор должен гореть красным светом, а на дисплее должен отражаться значок ).

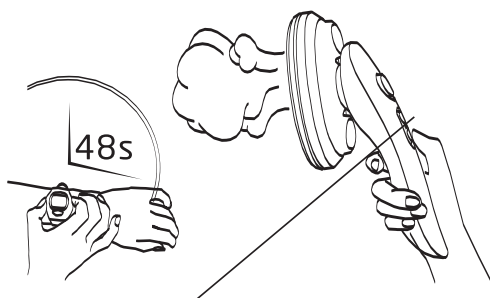

Положение вверх: отпаривание
Положение вниз: сухая глажка

ВНИМАНИЕ: переключение из режима отпаривания в режим сухой глажки может занять от 10 до 20 секунд.

ИНСТРУКЦИЯ ПО ПОВОРАЧИВАНИЮ ГОЛОВКИ ПАРОВОГО УТЮЖКА

Поворот головки утюжка отпаривателя Вариант 1

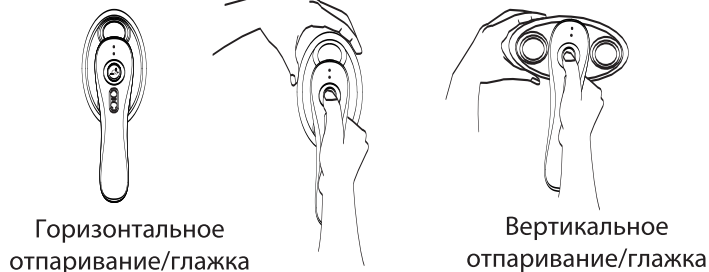

ВНИМАНИЕ! Во избежание возможных травм поворачивайте головку парового утюжка, только когда прибор выключен. Нажмите кнопку вращения головки парового утюжка и поверните головку утюжка отпаривателя на 90 градусов влево.

Установите держатель головки утюжка отпаривателя на середине телескопической стойки на нужной высоте и надежно закрепите его.

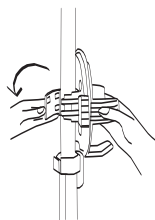

Поворот головки парового утюжка
Вариант 2

Вставьте головку парового утюжка в держатель.

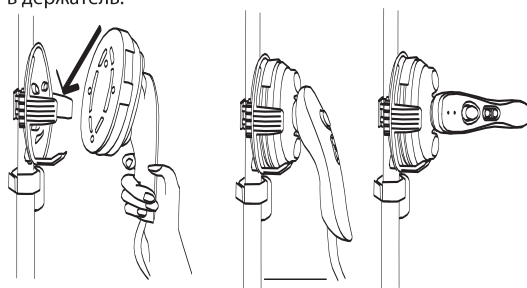

ВНИМАНИЕ! Для поворота головки утюжка отпаривателя во время работы прибора, повесьте паровой утюжок на держатель, нажмите кнопку поворота головки утюжка и поверните на 90 градусов по часовой стрелке, чтобы установить головку утюжка отпаривателя в горизонтальное или вертикальное положение.

УСТАНОВКА ДОПОЛНИТЕЛЬНЫХ АКСЕССУАРОВ

Чтобы не повредить деликатные ткани при глажке-отпаривании, пользуйтесь защитной насадкой для парового утюжка. Надевайте защитную насадку только когда прибор выключен и достаточно остыл.

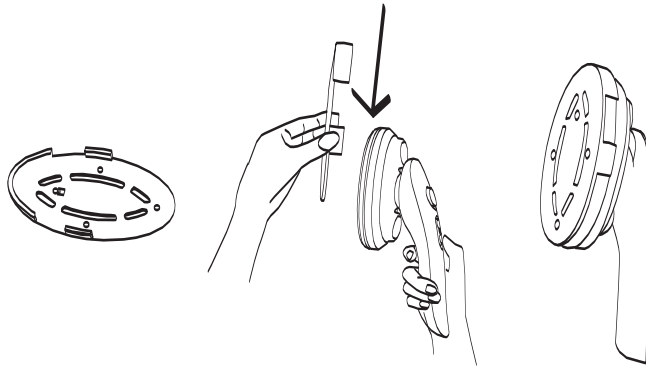

Наденьте защитную насадку

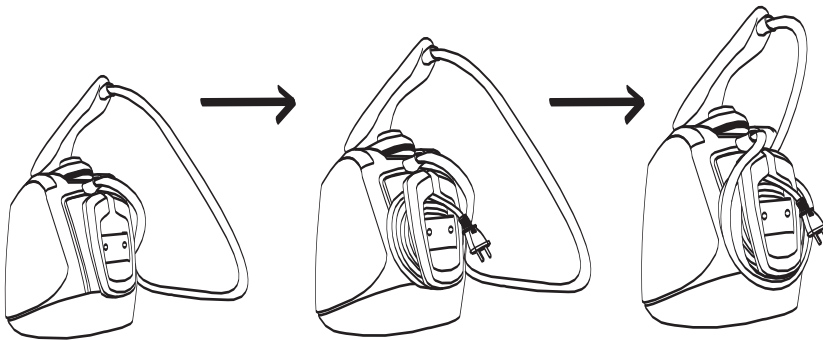

Как намотать шнур питания на специальный кронштейн для шнура питания на задней части корпуса прибора

ВНИМАНИЕ! Во избежание возможных травм не надевайте и не снимайте защитную насадку, когда прибор находится в рабочем режиме.

ПРИМЕНЕНИЕ МУЛЬТИФУНКЦИОНАЛЬНОЙ ГЛАДИЛЬНОЙ ДОСКИ

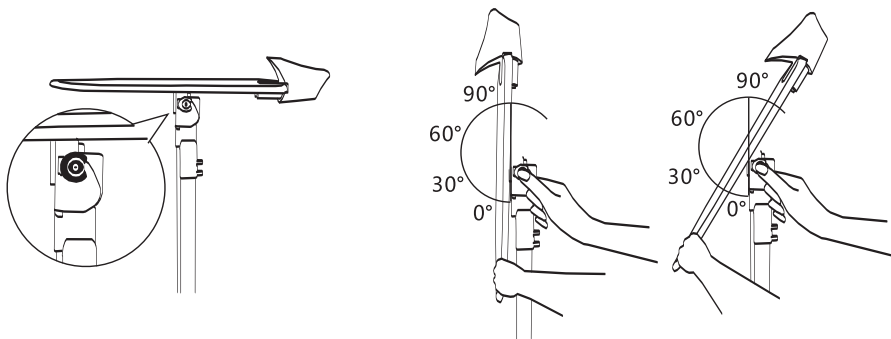

ВНИМАНИЕ! Будьте осторожны, во время установки подвижной гладильной доски можно получить травму.

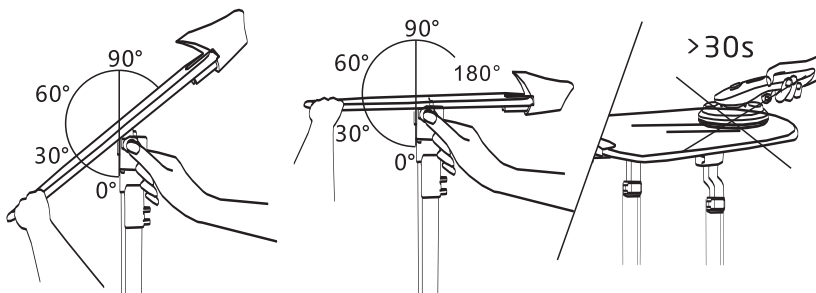

ВНИМАНИЕ! Во избежание порчи одежды и гладильной доски, не оставляйте паровой утюжок на одежде или на гладильной доске более, чем на 30 секунд.

ВЫКЛЮЧЕНИЕ И ХРАНЕНИЕ ПРИБОРА

ШАГ 1. Убедитесь, что прибор выключен. Для этого нажмите кнопку включения/выключения на корпусе прибора. Короткий звуковой сигнал оповестит, что прибор переключился в режим ожидания.

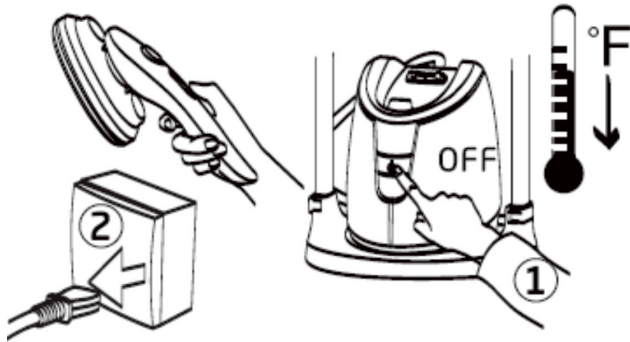

ВНИМАНИЕ! Прибор будет находиться в режиме ожидания до тех пор, пока не будет отключен от сети питания. Отключите шнур питания прибора от электрической сети и подождите минимум 30 минут, пока прибор не остынет.

ШАГ 2. Выньте резервуар с водой из корпуса прибора и слейте из него воду. Установите телескопические стойки прибора на высоту, удобную для хранения.

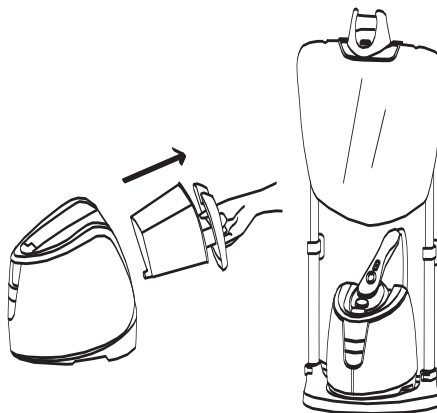

ЗАМЕНА ЧЕХЛА НА ГЛАДИЛЬНОЙ ДОСКЕ

ШАГ 1. Отстегните верхние крепежные зажимы и обеими руками потяните гладильную доску вверх.

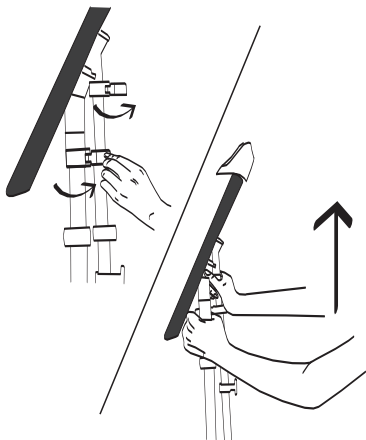

ШАГ 2. Снимите вешалку с гладильной доски также потянув ее вверх.

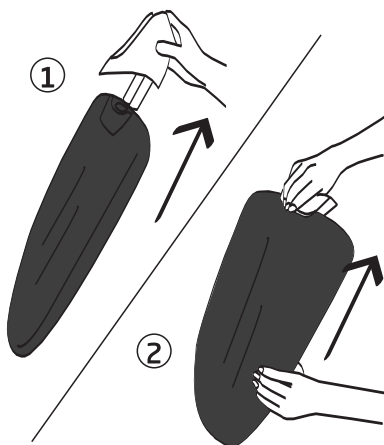

ШАГ 3. Ослабьте шнурок на задней поверхности гладильной доски, чтобы снять чехол с гладильной доски (вы найдете этот шнурок на задней поверхности гладильной доски, посередине либо в нижней ее части).

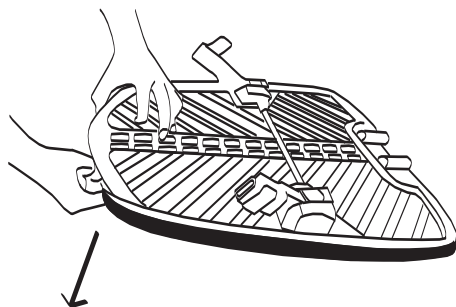

ШАГ 4. Снимите чехол с гладильной доски, наденьте на гладильную доску новый чехол и закрепите его. Для этого потяните за шнурок вверх и намотайте его на маленький крючок, расположенный посередине задней поверхности гладильной доски. Затем установите держатель для воротничка и вешалку обратно на верхнюю часть гладильной доски. Снова установите гладильную доску на телескопические стойки и закрепите, как описано выше. Гладильная доска готова к эксплуатации.

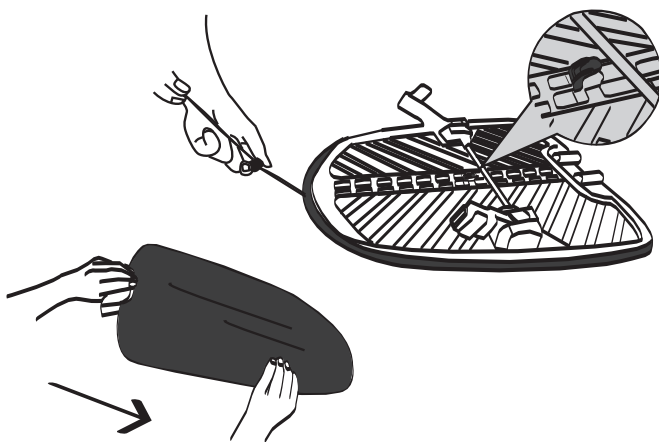

УСТРАНЕНИЕ НЕИСПРАВНОСТЕЙ

Перед тем как обращаться в сервисный центр, рекомендуем ознакомиться с таблицей ниже

Проблема	Возможная причина	Решение
Прибор не работает	Прибор не подключен к сети питания.	Подключите прибор к сети питания
Прибор не подает пар, хотя световой индикатор подачи пара горит	Резервуар для воды пуст	Наполните резервуар водой
	Поврежден переключатель режимов на ручке утюжка отпаривателя, сенсорный переключатель на корпусе прибора или водяной насос	Обратитесь в сервисный центр
Панель утюжка отпаривателя нагревается и работает нормально, но световой индикатор не горит	Световой индикатор сломан	Обратитесь в сервисный центр
Плохо подается пар	Напряжение сети питания слишком низкое	Обратитесь в сервисный центр
При начале работы из утюжка отпаривателя может выбрасываться некоторое количество капель воды.	Прибор недостаточно нагрелся	Подождите полного нагрева прибора
Протекает резервуар с водой	Недостаточно плотно закручен клапан	Плотно закрутите клапан резервуара.

РЕКОМЕНДОВАНО!

По вопросам ремонта прибора обращайтесь только в сертифицированный сервисный центр, адрес которого можно узнать на сайте www.mie-eu.com

ТРАНСПОРТИРОВКА

Электроприборы транспортируют всеми видами транспорта в соответствии с правилами перевозки грузов, действующими на транспорте конкретного вида. Основным требованием при транспортировке является обеспечение сохранности товара и предотвращение его порчи, повреждения. Упаковка, в которой транспортируется товар, должна обеспечивать сохранность товара, желательно использовать оригинальную заводскую упаковку.

ТЕХНИЧЕСКИЕ ХАРАКТЕРИСТИКИ

Напряжение/Частота : 220-240В/50 Гц
Общая мощность: 2280 Вт
Давление пара: 3 БАР
Паровой удар: 5 БАР
Объем резервуара для воды: 1,2 л

Полное описание товара, технические характеристики, и список авторизованных сервисных центров смотрите на сайте www.mie-eu.com

ВНИМАНИЕ! Бытовые электрические приборы должны утилизироваться отдельно от прочих бытовых отходов. Пожалуйста, сдавайте их в точки сбора бытовых приборов на переработку, если таковые есть в вашем регионе. За более подробной информацией обратитесь к продавцу или в соответствующий местный орган управления.

Условия гарантийного обслуживания:

1. Гарантийный срок исчисляется с момента покупки (выдачи товара покупателю).
2. В течение указанного срока Вы можете реализовать свои права на безвозмездное устранение недостатков изделия и удовлетворение иных установленных законодательством требований потребителя в отношении качества изделия (бесплатный ремонт или замена (новыми или восстановленными компонентами) на усмотрение производителя или уполномоченной организации любой детали, дефектность или неисправность которой обусловлена дефектом, допущенным фирмой-производителем, при условии использования изделия по назначению и соблюдения требований по установке, подключению и эксплуатации изделия, изложенных в инструкции к товару.
3. Прием изделия в обслуживание сервисным центром осуществляется при наличии данного гарантийного талона, оформленного надлежащим образом, а также документов, подтверждающих факт покупки (товарный чек, кассовый чек).
4. Под неисправностью подразумевается потеря работоспособности изделия, которая может быть продемонстрирована сотруднику сервисного центра.
5. При признании обращения Покупателя по гарантии необоснованным или не гарантийным сервисным центром может быть выставлен счет Покупателю.
6. Гарантия не распространяется на дефекты и износ чехлов на основную и рукавную платформу и корпуса, резиновых колец, предохранительного клапана, быстроизнашивающиеся сменные детали, профилактические работы и чистку, а также на отделяемые детали, подверженные быстрому естественному износу в контакте с водой (паровые шланги, колбы и др.). Ремонт или замена вышеуказанных деталей осуществляется платно.
7. Гарантия также не распространяется на дефекты, вызванные попаданием в электрические узлы изделия насекомых, посторонних предметов, использованием воды с содержанием минералов и взвесей, которые приводят к образованию накипи в нагревательных элементах, бойлерах, утюгах и паровых утюжках отпаривателей, парогенераторов, пароочистителях и гладильных систем. А также в случае преждевременного износа товара, наступившего при использовании в экстремальных для товара условиях в течение срока гарантии.
8. Условием бесплатного гарантийного обслуживания являются: Бережная эксплуатация в точном соответствии с требованиями инструкции по эксплуатации и отсутствие дефектов, вызванных внешними причинами (падение, удары, использование не по назначению, небрежный уход и транспортировка, воздействие высокой температуры, воздействие воды, несоответствие параметров сети, ремонт изделия третьим лицом и т. п.), если эти дефекты явились причиной неисправности, а также если не изменен серийный номер изделия.
9. Настоящая гарантия является дополнением к законным правам покупателя и ни в коем случае не ограничивает их.

Информация о гарантийном обслуживании и сроке службы прибора указана в гарантийной карточке и на сайте www.mie-eu.com.





Modern Ironing Equipment

