

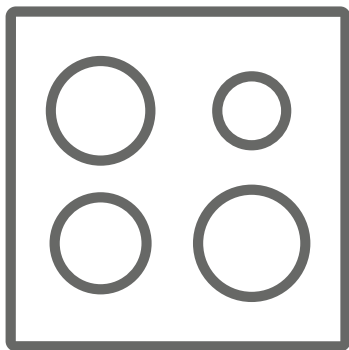

RU Варочная поверхность — руководство пользователя







SLK MY3223

Благодарим вас за выбор нашего продукта.

Данное руководство пользователя содержит важную информацию о безопасности и указания, служащие помощью вам в эксплуатации вашего бытового прибора и уходу за ним.

Пожалуйста, найдите время изучить это руководство пользователя до того, как будете использовать этот бытовой прибор, и сохраните этот документ для справок в будущем.

Значок	Тип	Значение
	ВНИМАНИЕ!	Серьезная травма или риск смерти
	ОПАСНОСТЬ ПОРАЖЕНИЯ ЭЛЕКТРИЧЕСКИМ ТОКОМ	Опасное напряжение
	ВОСПЛАМЕНЕНИЯ	Предупреждение; Существует опасность возникновения пожара из-за наличия горючих материалов
	ОСТОРОЖНО!	Травма или риск повреждения имущества
	ВАЖНО! / Примечание	Правильная эксплуатация системы

СОДЕРЖАНИЕ

1.ПРАВИЛА ТЕХНИКИ БЕЗОПАСНОСТИ	4
1.1. Общие меры предосторожности	4
1.2. Меры предосторожности при установке	7
1.3. При использовании	7
1.4. При чистке и обслуживании	8
2.УСТАНОВКА И ПОДГОТОВКА К ЭКСПЛУАТАЦИИ	10
2.1. Указания для мастера по установке.....	10
2.2. Установка варочной поверхности.....	10
2.3. Подключение к электросети и безопасность	12
3.ХАРАКТЕРИСТИКИ ПРИБОРА	13
4.ЭКСПЛУАТАЦИЯ ИЗДЕЛИЯ.....	14
4.1. Элементы управления варочной панелью	14
5.ЧИСТКА И УХОД.....	19
6.ПОИСК И УСТРАНЕНИЕ НЕИСПРАВНОСТЕЙ, ТРАНСПОРТИРОВКА	21
6.1. Поиск и устранение неисправностей	21
6.2. Транспортировка.....	21
7.ТЕХНИЧЕСКИЕ ХАРАКТЕРИСТИКИ	22
7.1. Класс энергопотребления	22

1. ПРАВИЛА ТЕХНИКИ БЕЗОПАСНОСТИ

- Перед использованием данного прибора изучите эту инструкцию внимательно и полностью; храните ее в удобном месте для справок при необходимости.
- Данное руководство подготовлено для нескольких моделей. Ваш бытовой прибор может не иметь некоторых функций, описанных в данном руководстве. При изучении данного руководства по эксплуатации обращайтесь особое внимание на рисунки.

1.1. ОБЩИЕ МЕРЫ ПРЕДОСТОРОЖНОСТИ

- Данным прибором могут пользоваться дети в возрасте от 8 лет и старше и люди с ограниченными физическими, сенсорными или умственными способностями либо люди, не обладающие опытом и знаниями по обращению с прибором, если они пользуются им под наблюдением или их проинструктировали, как безопасно пользоваться данным прибором, и они уяснили все связанные с этим опасности. Дети не должны играть с прибором. Чистка и уход не должны осуществляться детьми без присмотра взрослых.
- **▲ ВНИМАНИЕ!** Прибор и его внешние части при использовании могут нагреваться. Будьте осторожны и не прикасайтесь к нагревательным элементам. Дети до 8 лет не должны находиться вблизи прибора без постоянного присмотра.
- **▲ ВНИМАНИЕ!** Приготовление пищи с жиром или маслом на варочной поверхности без присмотра может быть опасным и привести к пожару. НИКОГДА не пытайтесь потушить пожар водой, а отключите прибор, затем накройте

пламя, например, крышкой или противопожарным покрывалом.

-  **ВНИМАНИЕ:** Следить за процессом приготовления нужно обязательно. Нужно постоянно следить за краткосрочным процессом приготовления.
-  **ВНИМАНИЕ!** Опасность возгорания: не храните предметы на варочных поверхностях.
-   **ВНИМАНИЕ!** Если поверхность треснула, отключите прибор во избежание возможного поражения электрическим током.
- На моделях, включающих в себя крышки конфорок, перед их использованием очищайте с крышек потеки, а перед закрыванием крышками дайте поверхности остыть.
- Не управляйте прибором посредством внешнего таймера или отдельной системы дистанционного управления.
- Не используйте для чистки смотрового стекла дверцы духового шкафа и других поверхностей абразивные чистящие средства или металлические мочалки. Они могут оцарапать поверхность, вследствие чего возможно разрушение стекла или повреждение поверхности.
- Не пользуйтесь пароочистителями для чистки прибора.
- Прибор изготовлен в соответствии со всеми действующими местными и международными стандартами и нормами.
- Техническое обслуживание и ремонт прибора должен производить только уполномоченный обслуживающий персонал. Установка и ремонтные работы, выполненные

неправомерными техническими специалистами, могут представлять для вас опасность. Не изменяйте технические характеристики прибора и не производите никаких его переделок. Нарушение защит в варочной поверхности может привести к несчастному случаю.

- Перед подключением бытового прибора убедитесь, что параметры местных распределительных сетей (природа и давление газа либо электрическое напряжение и частота) соответствуют техническим данным прибора. Параметры работы данного прибора указаны на паспортной табличке.
-  **ОСТОРОЖНО!** Данный прибор предназначен только для приготовления пищи исключительно в помещении в домашних условиях. Он не должен использоваться для других целей или другим образом, например, запрещено использование вне домашних условий или в коммерческом помещении либо для обогрева комнаты.
-  Для обеспечения вашей безопасности были приняты все возможные меры. Так как стекло может разбиться, соблюдайте осторожность при его чистке, старайтесь его не поцарапать. Не допускайте ударов и стуков по стеклу при обращении с принадлежностями.
- При установке убедитесь, что шнур питания не пережат и не поврежден. Если шнур питания поврежден, его должен заменить изготовитель, представитель фирменного сервисного центра или специалист, имеющий соответствующую квалификацию.
- Не позволяйте детям и животным приближаться к этому устройству.

1.2. МЕРЫ ПРЕДОСТОРОЖНОСТИ ПРИ УСТАНОВКЕ

- Не включайте бытовой прибор, пока он не будет полностью установлен.
- Прибор должен устанавливаться правомочный технический специалист. Производитель не несет ответственности за возможный ущерб, причиненный вследствие неправильного размещения или установки неквалифицированными специалистами.
- Во время распаковки прибора убедитесь, что он не был поврежден при транспортировке. В случае обнаружения дефектов не пользуйтесь прибором, а немедленно обратитесь к квалифицированному специалисту по обслуживанию. Поскольку используемые для упаковки материалы (нейлон, скобки, пенопласт и т. п.) могут представлять опасность для детей, эти материалы следует сразу же собрать и удалить.
- Защищайте прибор от атмосферных воздействий. Не допускайте воздействия солнца, дождя, снега, чрезмерной влажности и т. п.
- Материал вокруг прибора (корпуса прибора) должен выдерживать температуру не менее 100 °С.
- Температура нижней поверхности варочной панели во время работы может повышаться. Поэтому под изделием следует установить доску.

1.3. ПРИ ИСПОЛЬЗОВАНИИ

- Во время работы не кладите воспламеняющиеся или горючие материалы в прибор или рядом с ним.
-  Во время приготовления пищи с твердыми или

жидкими маслами не оставляйте варочную поверхность без присмотра. В случае чрезмерного нагрева возможно их воспламенение. Никогда не лейте воду на пламя от горящего масла, а отключите варочную поверхность и накройте конфорку крышкой или противопожарным одеялом.

- Всегда размещайте сковородки по центру конфорки, а ручки поворачивайте в безопасное положение, так чтобы их не нельзя было ударить или зацепить.
-  Если изделие не используется длительное время, отключите вводной выключатель. Если газовый бытовой прибор не используется, перекройте газовый вентиль.
- Убедитесь, что ручки управления прибором всегда в положении «0» (стоп), когда вы его не используете.

1.4. ПРИ ЧИСТКЕ И ОБСЛУЖИВАНИИ

-  Перед выполнением чистки или операций по обслуживанию удостоверьтесь, что ввод питания на бытовом приборе отключен.
- Не снимайте ручки управления для чистки панели управления.
- Для поддержания эффективности и безопасности прибора рекомендуется всегда использовать оригинальные запасные части, а при необходимости обращаться к нашим авторизованным сервисным специалистам.

Утилизация старой машины



Этот символ на изделии или упаковочных материалах указывает на то, что изделие не должно утилизироваться с бытовыми

отходами. Вместо этого его следует сдать в соответствующий пункт сбора отходов по утилизации электрического и электронного оборудования. Обеспечивая надлежащую утилизацию данного изделия, вы способствуете предотвращению потенциальных негативных последствий для окружающей среды и здоровья людей, которые в противном случае могут наступить вследствие неправильного обращения с отходами от данного изделия. За более подробной информацией по утилизации данного изделия обратитесь в местную городскую администрацию, службу утилизации бытовых отходов или в магазин, в котором вы приобрели изделие.

2. УСТАНОВКА И ПОДГОТОВКА К ЭКСПЛУАТАЦИИ

! ПРЕДУПРЕЖДЕНИЕ!

Электрическое подключение данного бытового прибора должен выполнять только уполномоченный обслуживающий персонал или квалифицированный электрик в соответствии с указаниями из данного руководства и действующими местными нормативами.

- Неправильный монтаж может привести к ущербу и повреждениям, за которые производитель не несет никакой ответственности, а также к прекращению действия гарантии.
- Перед установкой убедитесь, что параметры местных распределительных сетей (электрическое напряжение и его частота и/или свойства газа и его давление) соответствуют рабочим параметрам прибора. Рабочие параметры данного прибора указаны на паспортной табличке.
- Необходимо соблюдать законодательные акты, предписания, директивы и стандарты, действующие в стране применения прибора (правила техники безопасности, нормативы по утилизации и т. п.).

2.1. УКАЗАНИЯ ДЛЯ МАСТЕРА ПО УСТАНОВКЕ

Общие указания

- После удаления с прибора и принадлежностей упаковочных материалов удостоверьтесь, что прибор не поврежден. Если предполагается какое-либо повреждение, не пользуйтесь прибором, а немедленно обратитесь в уполномоченный сервисный центр или к квалифицированному специалисту.
- Обратите внимание на то, чтобы в непосредственной близости не было воспламеняющихся и горючих материалов, таких как шторы, масло, одежда и т. п.
- Столешница и мебель вокруг бытового прибора должны быть изготовлены из материалов, выдерживающих температуры выше 100 °С.

- Если над бытовым устройством устанавливается вытяжной колпак или шкафчик, расстояние между варочной поверхностью и шкафчиком/вытяжкой должно соответствовать указанному ниже.

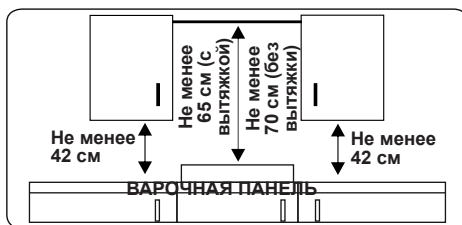

- Бытовой прибор не следует устанавливать непосредственно над посудомоечной машиной, холодильником, стиральной машиной или сушилкой для одежды.
- Если до основания прибора можно дотянуться руками, под основанием прибора необходимо установить ограждение, выполненное из подходящего материала, и удостовериться, что доступ к основанию прибора прегражден.

2.2. УСТАНОВКА ВАРОЧНОЙ ПОВЕРХНОСТИ

Прибор поставляется вместе с комплектом для монтажа, включающим липкий материал для герметизации, крепежные кронштейны и винты.

- Вырежьте проем по размерам, указанным на рисунке. Располагайте проем в столешнице так, чтобы после установки варочной поверхности выполнялись следующие требования:

В (мм)	290	мин. А (мм)	50
Т (мм)	510	мин. С (мм)	50
Н (мм)	47.5	мин. Е (мм)	250
С1 (мм)	270	мин. F (мм)	10
С2 (мм)	490	G (мм)	20
D (мм)	50	I (мм)	25
J (мм)	5		

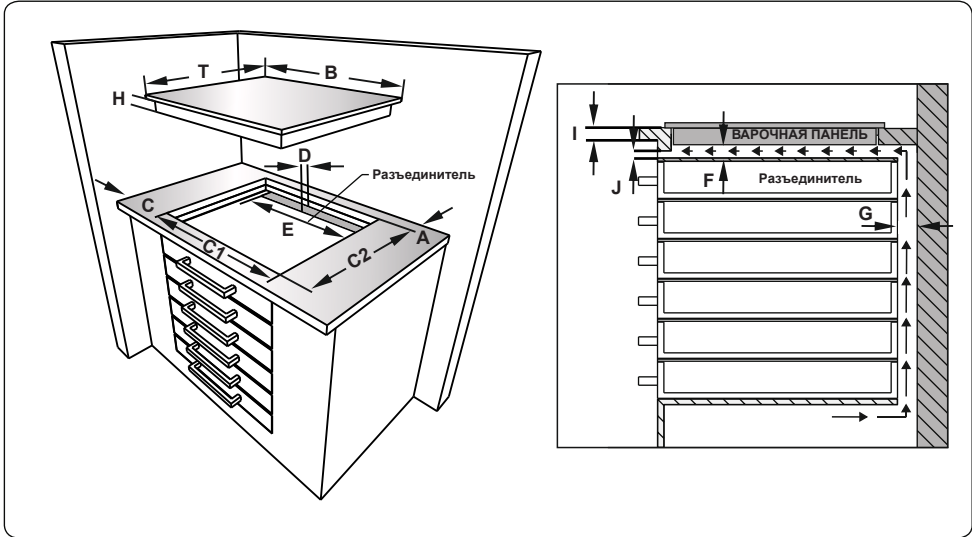
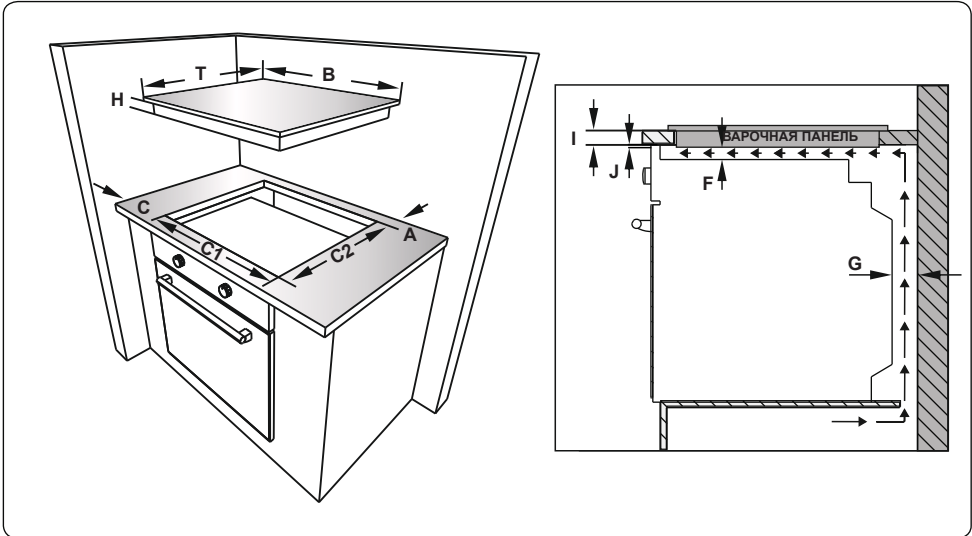

- Разместите плиту в вырезе. Маркером пометьте расположение плиты на варочной поверхности.

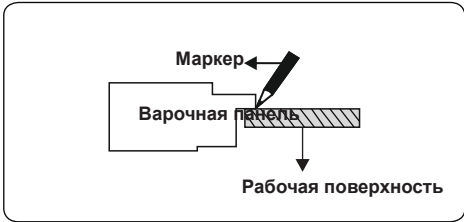

- Снимите плиту. Разместите уплотнение на проведенной вами линии. Убедитесь в том, что линия проходит по центру уплотнения. Убедитесь, что соединения перекрываются по углам, а материал уплотнения не содержит зазоров.

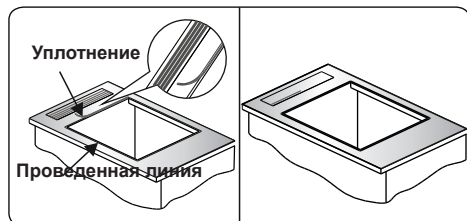

- Вставьте прибор в проем и зафиксируйте его с помощью кронштейнов (А) и винтов (В). Отрегулируйте положение кронштейнов в зависимости от толщины рабочей поверхности, равномерно затяните винты. Осторожно обрежьте лишний уплотнительный материал (С) по контуру прибора.

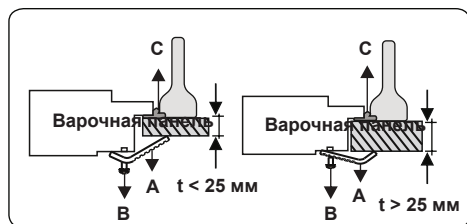
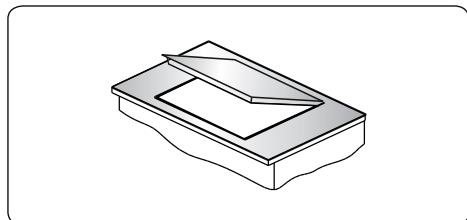

2.3. ПОДКЛЮЧЕНИЕ К ЭЛЕКТРОСЕТИ И БЕЗОПАСНОСТЬ

⚠ ПРЕДУПРЕЖДЕНИЕ!

Электрическое подключение прибора должен выполнять только уполномоченный обслуживающий персонал или квалифицированный электрик в соответствии с инструкциями

данного руководства и действующими местными нормативами.

⚠ ПРЕДУПРЕЖДЕНИЕ! ЭЛЕКТРОПРИБОР НЕОБХОДИМО ЗАЗЕМЛИТЬ.

- Перед выполнением подключения к электропитанию необходимо проверить соответствие номинального напряжения прибора (отштампованного на паспортной табличке прибора) напряжению питающей электросети, а вводные электрические провода должны допускать подачу номинальной мощности (также указанной на паспортной табличке) к прибору.
- Во время установки убедитесь, что используются изолированные кабели. Неправильное подключение может привести к повреждению прибора. Если вводной кабель поврежден и необходимо его заменить, это должен делать квалифицированный персонал.
- Не используйте переходники, разветвители розеток и/или удлинители.
- Шнур питания не должен проходить вблизи нагреваемых частей прибора, подвергаться изгибу или сжатию. В противном случае шнур может быть поврежден, что приведет к короткому замыканию.
- Если прибор подключается к вводу питания не вилкой, то для соблюдения норм безопасности необходимо использовать многополюсный разъединительный выключатель (с промежутком между контактами не менее 3 мм).
- После установки варочной панели должен обеспечиваться удобный доступ к выключателю с плавким предохранителем.
- Удостоверьтесь, что все соединения затянуты надлежащим образом.
- Закрепите питающий кабель в кабельном зажиме, а затем закройте крышку.
- Клеммы подключения расположены в клеммной коробке.

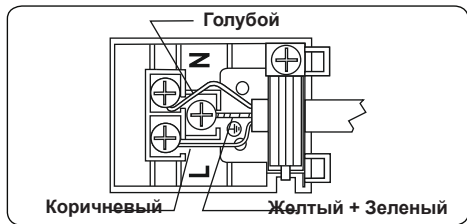

3. ХАРАКТЕРИСТИКИ ПРИБОРА



Важно! Технические данные изделия, а также внешний вид могут отличаться от приведенных на рисунках ниже.

Перечень компонентов

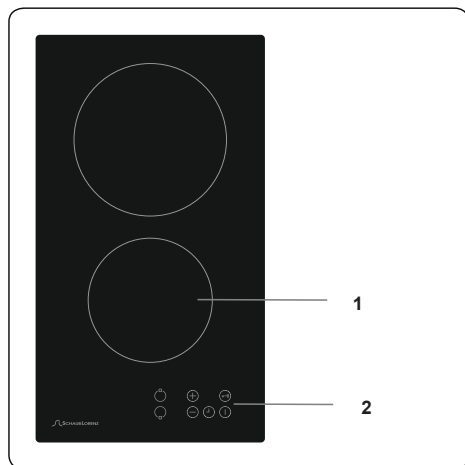

1.Керамический подогреватель

2.Панель управления

4. ЭКСПЛУАТАЦИЯ ИЗДЕЛИЯ

4.1. ЭЛЕМЕНТЫ УПРАВЛЕНИЯ ВАРОЧНОЙ ПАНЕЛЬЮ

Управление прибором осуществляется с помощью кнопок, а выполнение функций подтверждается показаниями дисплеев и звуковыми сигналами.

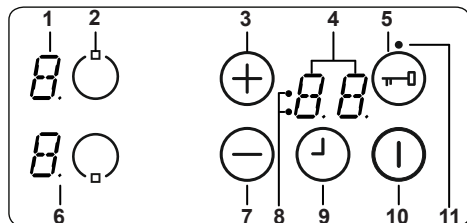

- 1- Дисплей нагревателя
- 2- Включение/выключение нагревателя
- 3- Настройка нагрева/увеличение таймера
- 4-Дисплей таймера
- 5- Блокировка кнопок
- 6- Десятичная точка
- 7- Настройка нагрева/уменьшение таймера
- 8-Индикаторы зоны приготовления / функции таймера
- 9- Включение/выключение таймера
- 10- Вкл./Выкл.
- 11- Индикатор блокировки кнопок

Описания режимов		
Режим ожидания	Режим S	На элементы управления варочной панелью подано питание от сети, а все дисплеи нагревателей выключены, либо включен дисплей остаточного тепла.
Режим работы	Режим В	Как минимум на одном дисплее отображается уровень нагрева от «0» до «9».
Режим блокировки	Режим VR	Элементы управления варочной панелью заблокированы.

Включение и выключение прибора

Если прибор находится в режиме ожидания, переключите его в режим работы путем нажатия кнопки «Вкл./Выкл.» **1** в течение как минимум 1 секунды. Звуковой сигнал зуммера

обозначит успешное завершение операции.

На дисплеях всех нагревателей отобразится значок **0**, а все десятичные точки соответствующих нагревателей будут мигать (1 секунда вкл.; 1 секунда выкл.).

При отсутствии действий в течение 10 секунд дисплеи всех нагревателей отключатся.

Если дисплеи отключились, нагреватель перейдет в режим ожидания.

Если кнопка **1** нажата более 2 секунд (в режиме работы), прибор выключится и снова перейдет в режим ожидания. Для отключения прибора можно в любой момент нажать кнопку **1**, даже при одновременном нажатии других кнопок.

Если нагреватель все еще горячий, это будет отражено на соответствующем дисплее нагревателя значком **H**.

Выбор нагревателя

При выборе одного нагревателя нажатием соответствующей кнопки «Включение/выключение нагревателя» **2** десятичная точка на дисплее нагревателя будет мигать. Для выбранного нагревателя можно задать уровень нагрева от 1 до 9 кнопками настройки нагрева **3** или **7**.

Кнопки необходимо нажать в течение 3 секунд после выбора нагревателя, поскольку в противном случае функция выбора нагревателя будет сброшена, а десятичная точка настройки нагрева погаснет. При отсутствии действий в течение 10 секунд нагреватель вернется в режим ожидания.

Уровень нагрева всегда можно изменить нажатием кнопок **3** или **7**. Регулировку можно выполнить в диапазоне от 1 до 9.

Каждое нажатие кнопок и каждое изменение дисплея сопровождаются звуковым сигналом.

Установка уровня приготовления с функцией быстрого нагрева и без нее

Все нагреватели оснащены функцией быстрого нагрева.

Если необходимо включить функцию быстрого нагрева, установите уровень 9 нагрева, нажимая только кнопку **7**. После того как будет выбран уровень 9 нагрева, нажмите **3**, чтобы включить функцию быстрого нагрева. На дисплее попеременно будет мигать значок **A** и значение настройки нагрева **9**, указывая,

что функция быстрого нагрева включена.

Если включена функция быстрого нагрева, нагреватель будет работать с максимальной мощностью в течение определенного периода времени в зависимости от настройки нагрева, заданной до активации функции быстрого нагрева.

По завершении периода быстрого нагрева на дисплее нагревателя будет показываться только настройка нагрева.

Функцию быстрого нагрева можно выключить, нажимая кнопку ⊖ до тех пор, пока не будет достигнут уровень 0.

Выключение отдельных нагревателей

Нагреватель можно выключить 3 следующими способами.

- Одновременное нажатие кнопок ⊕ и ⊖.
- Снижение уровня нагревания до 0 нажатием кнопки ⊖.
- Использование функции выключения соответствующего нагревателя с помощью таймера.

Одновременное нажатие кнопок ⊕ и ⊖

Выберите требуемый нагреватель кнопкой «Включить/выключить нагреватель» ⊕. Будет мигать десятичная точка на соответствующем дисплее нагревателя. Для отключения нагревателя одновременно нажмите кнопки ⊕ и ⊖. Отключение нагревателя будет сопровождаться одиночным звуковым сигналом и отображением значения 0 на дисплее нагревателя.

Если включен таймер выбранного нагревателя, на дисплее нагревателя и таймера отобразится значение 0, а соответствующий индикатор зоны приготовления пищи и функция таймера выключатся.

Если нагреватель все еще горячий, это будет отражено значком H на дисплее уровня нагрева.

Снижение уровня нагрева до «0» нажатием кнопки ⊖

Нагреватель можно также выключить, уменьшив уровень нагревания до 0. При этом погаснут десятичная точка нагревателя, индикатор соответствующей зоны приготовления

пищи, дисплей таймера.

Если нагреватель все еще горячий, это будет отражено значком H на дисплее уровня нагрева.

Использование функции выключения соответствующего нагревателя с помощью таймера (если доступна)

По достижении нулевого значения таймер остановится. На дисплее соответствующего нагревателя отобразится значение 0, а на дисплее таймера — значение 00. Индикатор соответствующей зоны приготовления пищи погаснет.

Погаснет также назначенный индикатор выбора двойной/тройной зоны нагрева, если он был включен.

Кроме того, после остановки таймера прозвучит звуковой сигнал. Чтобы отключить звуковой сигнал таймера, нажмите любую кнопку.

Функция таймера

Таймер используется в следующих целях.

Элемент управления может одновременно запускать до 2 назначенных таймеров нагревателей и 1 таймер напоминания (который не назначен нагревателю).

Таймеры можно использовать только в режиме В. Таймер нагревателя можно назначить только активному нагревателю с установленным уровнем от 1 до 9. Таймер напоминания не зависит от какого-либо нагревателя.

Для использования обеих функций необходимо включить функцию таймера кнопкой «Включение/выключение таймера» ⊕.



При первом нажатии кнопки ⊕ после включения нагревателей активируется управление таймером напоминания (ни один индикатор зоны приготовления не мигает — они все либо горят, либо не горят).

При втором нажатии кнопки ⊕ таймер назначается одному из активных нагревателей. Индикатор зоны приготовления начнет мигать.

При следующем нажатии кнопки ⊕ таймер, расположенный следующим по часовой стрелке, назначается следующему активному нагревателю и т. д.

Таймер напоминания





Для включения таймера напоминания служит кнопка ; таймер не зависит от того, включены нагреватели или нет, и его запуск возможен, только когда индикаторы зоны приготовления либо горят, либо не горят (но не мигают).

На дисплее таймера отобразится значение **00**, указывая на включение таймера. Десятичная точка на дисплее таймера указывает на то, что для установки значения таймера можно использовать  и .

После установки таймер напоминания начинает обратный отсчет. Он не останавливается даже при выключении прибора или активации блокировки кнопок.

По достижении нуля на дисплее таймера отобразится «**00**» и раздастся звуковой сигнал зуммера. Для выключения звукового сигнала нажмите любую кнопку.

Таймер нагревателя

Таймеры можно назначить только для активных нагревателей (уровень нагревателя должен быть от 1 до 9). При однократном нажатии  активируется таймер напоминания, при повторном нажатии  таймер назначается активному нагревателю. На это указывает соответствующий мигающий индикатор зоны приготовления. Третье нажатие кнопки  после активации первого таймера нагревателя включает таймер для следующего активного нагревателя по часовой стрелке. На это указывает соответствующий мигающий индикатор зоны приготовления. Нажимая  и , можно задать значение таймера для активного нагревателя.



На таймер для нагревателя, который был установлен первым, указывает активность индикатора соответствующей зоны приготовления. При следующем нажатии кнопки  можно назначить таймеры для других включенных нагревателей. Через 10 секунд после последней операции дисплей таймера переключится на таймер, время работы которого истечет первым. Количество работающих таймеров можно определить по количеству постоянно горящих индикаторов зон приготовления.

Для отображения значений времени таймера нагревателя и таймера напоминания служит кнопка ; индикатор зоны приготовления

соответствующего таймера будет мигать. Если ни один индикатор зоны приготовления не мигает, на дисплее таймера отображается время, заданное для таймера напоминания.

Все таймеры нагревателей можно выключить, переведя прибор в режим S с помощью кнопки ; тем не менее, это не затронет таймер напоминания, который продолжит обратный отсчет времени.

Для выключения таймера в режиме работы сначала необходимо выбрать таймер, нажимая кнопку «Включение/выключение таймера» до тех пор, пока требуемый таймер не отобразится на дисплее таймера. Затем его можно выключить 2 следующими способами.

- Уменьшение значения нажатием кнопки  до тех пор, пока на дисплее таймера не отобразится значение **00**.
- Одновременно нажмите кнопки  и  в течение 0,5 секунды так, чтобы на дисплее таймера отобразилось значение **00**.

Когда таймер достигнет «**00**», уровень соответствующего нагревателя снизится до «**0**». Окончание отсчета таймера нагревателя или таймера напоминания сопровождается звуковым сигналом. Чтобы отключить звуковой сигнал, нажмите любую кнопку.

Функция блокировки кнопок





Функция блокировки кнопок используется для установки безопасного режима работы прибора и используется только в режиме работы (режим В). Функция блокировки включается после нажатия кнопки блокировки кнопок  в течение более 2 секунд. Эта операция подтверждается звуковым сигналом. Будет также мигать индикатор блокировки кнопок, указывая на блокировку нагревателя.

Если нагреватель заблокирован, можно будет только выключить прибор нажатием . Все остальные кнопки будут заблокированы и ими не удастся внести какие-либо изменения. Если в режиме блокировки нажать любую другую кнопку, раздастся звуковой сигнал и замигает индикатор блокировки кнопок.

Доступно только отключение прибора нажатием . Если прибор выключен, его не удастся перезапустить без снятия блокировки.



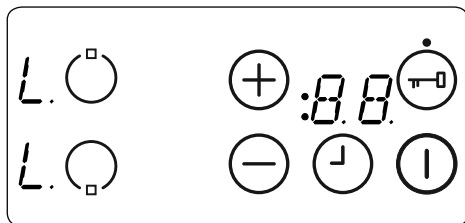

Блокировка от детей

Функция блокировки от детей предназначена для блокировки прибора с использованием усложненного многоступенчатого процесса. Блокировка от детей (и разблокировка) доступна только в режиме S.

Сначала необходимо нажать кнопку  до тех пор, пока не раздастся звуковой сигнал, затем следует одновременно нажать кнопки  и  в течение не менее 0,5 секунды, но не более 1 секунды. После этого нажмите , чтобы включить блокировку от детей. Блокировка будет подтверждена отображением **L** на дисплеях всех нагревателей.



Если таймер напоминания продолжает работать, этот процесс продлится до достижения значения **00**, после чего раздастся звуковой сигнал. После подтверждения завершения времени работы таймера прибор будет полностью заблокирован. На заблокированном приборе не удастся нажать ни одну из кнопок.

Для отключения блокировки от детей нажимайте  до звукового сигнала зуммера. Затем одновременно нажмите кнопки  и  в течение не менее 0,5 секунд, после чего нажмите только кнопку . В качестве подтверждения успешной разблокировки символ **L** больше не будет отображаться.

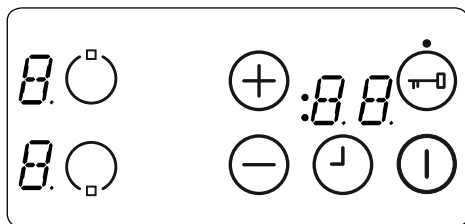

Функции защиты сенсорных элементов управления

Во избежание непреднамеренной эксплуатации доступны следующие функции защиты.

Функция защитного отключения сенсора

Во избежание нежелательного срабатывания кнопки в приборе предусмотрен кнопочный контроль. Если нажатие какой-либо кнопки длится более 12 секунд, раздается десятиминутный звуковой сигнал, свидетельствующий о неправильной работе. Например, на кнопку поместили предмет, произошел сбой сенсора и т. д.

Функция защитного отключения переключает варочную панель в режим S; на всех дисплеях нагревателей отобразится мигающий символ «**F**». После восстановления правильной эксплуатации подача визуального и звукового сигналов прекратится.

При наличии остаточного тепла, на всех остальных дисплеях нагревателей отобразится «**H**».

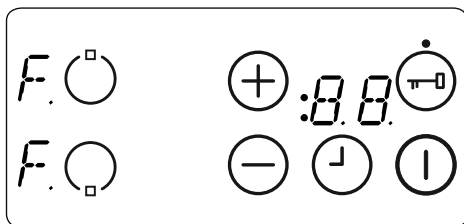



Отключение при перегреве

В связи с тем, что элементы управления располагаются очень близко к нагревателю посередине переднего элемента варочной панели, может случиться, что функция защитного отключения не зафиксирует то, что посуда размещена неправильно (не закрывает кнопку) и нагревает варочную панель до очень высокой температуры, из-за чего до стекла и кнопок нельзя дотронуться.

Во избежание повреждения блока управления варочной панелью в течение всего времени производится контроль температуры, и при возникновении опасности перегрева варочная панель отключается.

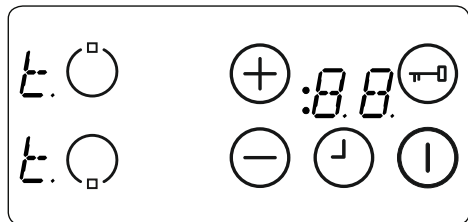
На это будет указывать символ «**t**» на дисплее нагревателя, отображающийся до тех пор, пока температура не снизится.



При снижении температуры символ «t» на дисплее нагревателя исчезнет, а блок управления варочной панелью вернется в режим S. Это означает, что можно снова включить прибор, нажав кнопку .

Ограничение времени работы

Блок управления варочной панелью имеет ограничение по времени работы. Если настройка нагрева для нагревателя не менялась в течение определенного времени, то нагреватель отключится автоматически. В течение 10 секунд будет отображаться символ «0»; может присутствовать остаточное тепло. Предельное значение времени работы зависит от выбранной настройки нагрева.

После автоматического выключения нагревателя, как описано выше, он снова готов к использованию, и для данной настройки нагрева применяется максимальное время работы.

Функции остаточного тепла

После приготовления пищи на стеклокерамической поверхности сохраняется некоторое количество тепла, которое называют остаточным теплом. Прибор может ориентировочно определить насколько горячим является стекло. Если расчетная температура превышает $+60\text{ }^{\circ}\text{C}$, то это будет показываться на соответствующем дисплее нагревателя даже в случае выключения прибора, пока расчетная температура не опустится ниже $+60\text{ }^{\circ}\text{C}$.

Индикатор остаточного тепла имеет самую низкую степень приоритетности, и поверх его данных отображаются любые другие значения дисплея, в частности, связанные с функцией защитного отключения и отображением кодов ошибок. Если после прерывания подачи питания на варочную панель подается напряжение, индикатор остаточного тепла на дисплее будет мигать. Если у нагревателя было остаточное тепло с температурой, превышающей

$+60\text{ }^{\circ}\text{C}$, перед прерыванием питания, то дисплей будет мигать, если сохраняется остаточное тепло, или пока не будет выбрана еще одна операция приготовления на нагревателе.

Полезные советы

 **Важно!** При эксплуатации керамических нагревателей с повышенными настройками нагрева можно наблюдать включение и отключение зон нагрева. Это срабатывает предохранительное устройство, защищающее стекло от перегрева. Это является нормальным при достижении высоких температур, не приводит к повреждению варочной панели и почти не вызывает задержки во времени приготовления.

ПРЕДУПРЕЖДЕНИЕ!

- Запрещается включать варочную панель, предварительно не установив на зону приготовления кастрюлю.
- Пользуйтесь только кастрюлями с плоским и достаточно толстым дном.
- Устанавливайте на варочную панель кастрюлю только с сухим дном.
- При эксплуатации зоны приготовления очень важно правильно расположить кастрюлю по центру зоны.
- В целях экономии энергии запрещается использовать кастрюлю с диаметром, отличным от используемой электроконфорки.

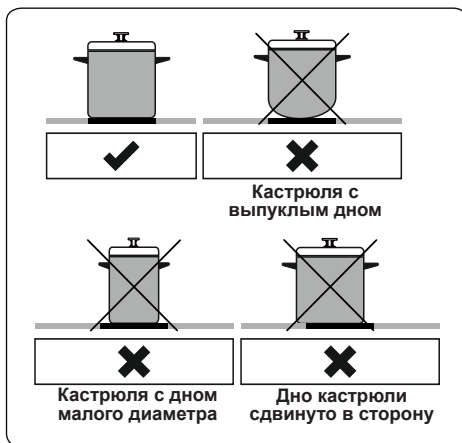

- Запрещается использовать кастрюли с грубым дном, потому что они могут поцарапать стеклокерамическую поверхность.
- По возможности всегда накрывайте кастрюли крышкой, чтобы избежать потери тепла.
- Во время эксплуатации прибора открытые наружные поверхности могут нагреваться. Во время работы не подпускайте детей и животных к варочной панели до ее полного остывания после использования.
- В случае обнаружения трещины в плите ее необходимо немедленно отключить, и привлечь для ее замены уполномоченный обслуживающий персонал.

5. ЧИСТКА И УХОД

Чистка

 **ВНИМАНИЕ!** Перед чисткой устройства отключите его и дайте ему остыть.

Общие указания

- Прежде чем использовать чистящие средства для чистки бытового прибора, проверьте, подходят ли они, и рекомендованы ли они производителем.
- Пользуйтесь эмульсионными или жидкими чистящими средствами, не содержащими твердых частиц. Не используйте щелочные (вызывающие коррозию) эмульсии, абразивные чистящие порошки, жесткие проволочные мочалки или острые инструменты, так как они могут повредить варочные поверхности.
-  Не используйте чистящие вещества, содержащие абразивные частицы, которые могут поцарапать стеклянные, эмалированные и/или окрашенные детали вашего бытового прибора.
- Если какие-либо жидкости переливаются через край, немедленно очистите потеки во избежание повреждения деталей устройства.
-  Не пользуйтесь пароочистителями для очистки частей прибора.

Чистка стеклокерамики

Стеклокерамика может выдерживать тяжелую посуду, но при ударе острым предметом может разбиться.

 **ВНИМАНИЕ!** Керамические варочные поверхности - если поверхность треснула, то во избежание возможности поражения электрическим током отключите прибор и обратитесь в сервисную службу.

- Для очистки стеклокерамики используйте эмульсионные или жидкие моющие средства, после чего тщательно осушите поверхности, протерев их сухой тканью.
-  Не применяйте чистящие средства, предназначенные для стальных поверхностей, поскольку они могут повредить

стекло.

- Если в основании или покрытиях посуды используются вещества с низкой температурой плавления, то они могут повредить стеклокерамическую варочную панель. Если пластмасса, оловянная фольга, сахар или сладкие продукты попали на горячую стеклокерамическую варочную панель, то очистите горячую поверхность, как можно быстрее и безопаснее. Если эти вещества расплавятся, то они могут повредить стеклокерамическую варочную панель. Когда Вы готовите очень сладкие продукты, такие как варенье, то, по возможности, заблаговременно нанесите слой соответствующего защитного средства.
- Пыль на поверхности следует стирать влажной тканью.
- Какие-либо изменения цвета стеклокерамики не влияют на структуру или долговечность керамики и не вызваны изменениями в материале.

Изменения цвета стеклокерамики могут происходить по ряду причин:

1. Пролившаяся пища не счищена с поверхности.
2. Использование на варочной поверхности неправильной посуды, которая вызывает эрозию поверхности.
3. Применение неподходящих чистящих средств.

Чистка частей из нержавеющей стали (если имеются)

- Регулярно очищайте в вашем приборе детали из нержавеющей стали.
- Протирайте детали из нержавеющей стали мягкой тканью, смоченной только водой. Затем тщательно осушите их, протерев их сухой тканью.
-  Не промывайте детали из нержавеющей стали, пока они еще горячие после приготовления пищи.
-  Не оставляйте на деталях из нержавеющей стали уксус, кофе, молоко, соль, воду, лимонный или томатный сок на длительное время.

6. ПОИСК И УСТРАНЕНИЕ НЕИСПРАВНОСТЕЙ, ТРАНСПОРТИРОВКА

6.1. ПОИСК И УСТРАНЕНИЕ НЕИСПРАВНОСТЕЙ



Если после проверки источников этих основных неисправностей проблема с вашим прибором по-прежнему остается, свяжитесь с лицом авторизованного сервисного персонала или квалифицированным техническим специалистом.

Неисправность	Возможная причина	Устранение
Индикация на панели управления варочной панели отсутствует. Варочная панель или зоны приготовления не включаются.	Отсутствует питание от источника.	Проверьте предохранитель в домашнем щитке, через который питается прибор. Проверьте, не отключилось ли питание, попытайтесь включить другие электронные приборы.
Варочная поверхность в работе, но ее выключатели не действуют; на всех индикаторах мигает «F».	Кнопки управления залиты жидкостью или на них лежит какой-то предмет.	Просушите кнопки или уберите предмет.
Варочная поверхность в работе, но ее выключатели не действуют.	Одна из зон варки включена слишком долго.	Зоной варки можно пользоваться, включив ее снова.
Кнопки управления на варочной панели не работают, а светодиод блокировки от детей светится.	Включена блокировка от детей.	Отключите блокировку от детей.

6.2. ТРАНСПОРТИРОВКА

Если необходимо транспортировать изделие, используйте оригинальную упаковку изделия и перевозите его в оригинальной таре. Соблюдайте требования знаков, нанесенных на упаковке. Во избежание повреждения при транспортировке обмотайте липкой лентой все отделенные части изделия.

Если у вас нет оригинальной упаковки, подготовьте коробку для транспортировки, чтобы прибор, особенно его внешние поверхности, был защищен от внешних опасных воздействий.

7. ТЕХНИЧЕСКИЕ ХАРАКТЕРИСТИКИ

7.1. КЛАСС ЭНЕРГОПОТРЕБЛЕНИЯ

Марка		
Модель		SLK MY3223
Тип варочной поверхности		Электрическая
Количество зон варки		2
Технология нагрева-1		Галогенная
Размер-1	см	Ø14,5
Энергопотребление-1	Вт*ч/кг	192,0
Технология нагрева-2		Галогенная
Размер-2	см	Ø18,0
Энергопотребление-2	Вт*ч/кг	192,0
Энергопотребление варочной панели	Вт*ч/кг	192,0
Данная варочная панель соответствует требованиям EN 60350-2		
Советы по энергосбережению		
Плита		
– При готовке используйте посуду с плоским дном.		
– При готовке используйте посуду соответствующего размера.		
– При готовке используйте посуду с крышкой.		
- Используйте минимальное количество жидкости или жира.		
– Снизьте мощность, когда жидкость закипит.		



Made in Turkey
Vestel Beyaz Eşya San, Ve Tic A.S.
Adress: Organize Sanayi Bolgesi
45030 Manisa/TURKEY
Tel: (+90) 236 226 30 00
Fax: (+90) 236 226 32 15

Импортер
ООО «Вестел – СНГ»
601655 г. Александров
Владимирская обл.,
Ул. Гагарина д.16
Тел: (495) 980 50 43
Факс: (49244) 6 91 68

Произведено в Турции
«Вестель Беяз Ешья
Санайи, Ве Тиджарет А.С.»
Адрес: Организе Санайи
олгеси 45030 Маниса/ТУРЦИЯ
Тел.: (+90) 236 226 30 00
Факс: (+90) 236 226 32 15

Дата производства зашифрована в номере, указанном в правом нижнем углу этикетки, расположенной на продукте. Например, 20636701071123, где 07 означает год, 11 месяц и 23 день.