

vestfrost

ELECTRONIC FREEZER

User manual

МОРОЗИЛЬНИК С
СИСТЕМОЙ ОХЛАЖДЕНИЯ NO FROST

VWF15FFE01W

Index

BEFORE USING YOUR FREEZER	3
SAFETY INSTRUCTIONS	3
General Safety Warnings	3
During Usage	7
Installation warnings	8
Before using your freezer	9
Information on No-Frost technology	9
USAGE INFORMATION.....	10
Display and Control Panel	10
Operating your Freezer	10
Alarm light	10
Freezer Temperature Set Button	10
Super Freezer Mode	10
Freezer Temperature Settings	10
Warnings about temperature adjustments.....	11
Accessories	12
Making Ice Cubes.....	12
Ice tray.....	12
PLACING THE FOOD.....	12
CLEANING AND MAINTENANCE	16
Defrosting	16
TRANSPORTATION AND CHANGING OF INSTALLATION POSITION	
17	
Repositioning the door	17
BEFORE CALLING AFTER-SALES SERVICE.....	17





Warning: Risk of fire / flammable materials

SAFETY INSTRUCTIONS

General Safety Warnings

Read this user manual carefully.

 **WARNING:** Keep ventilation openings, in the appliance enclosure or in the built-in structure, clear of obstruction.

 **WARNING:** Do not use mechanical devices or other means to accelerate the defrosting process, other than those recommended by the manufacturer.

 **WARNING:** Do not use electrical appliances inside the food storage compartments of the appliance, unless they are of the type recommended by the manufacturer.

 **WARNING:** Do not damage the refrigerant circuit.

 **WARNING:** When positioning the appliance, ensure the supply cord is not trapped or damaged.

 **WARNING:** Do not locate multiple portable socket-outlets or portable power supplies at the rear of the appliance.

 **WARNING:** In order to avoid any hazards resulting from the instability of the appliance, it must be fixed in accordance with the instructions.

 If your appliance uses R600a as a refrigerant (this information will be provided on the label of the cooler) you should take care during transportation and installation to prevent the cooler elements from being damaged. R600a is an environmentally friendly and natural gas, but it is explosive. In the event of a leak due to damage of the cooler elements, move your fridge away from open flames or heat sources and ventilate the room where the appliance is located for a few minutes.

- While carrying and positioning the fridge, do not damage the cooler gas circuit.

- Do not store explosive substances such as aerosol cans with a flammable propellant in this appliance.
- This appliance is intended to be used in household and domestic applications such as:
 - staff kitchen areas in shops, offices and other working environments.
 - farm houses and by clients in hotels, motels and other residential type environments.
 - bed and breakfast type environments;
 - catering and similar non-retail applications.
- If the socket does not match the refrigerator plug, it must be replaced by the manufacturer, a service agent or similarly qualified persons in order to avoid a hazard.
- A specially grounded plug has been connected to the power cable of your refrigerator. This plug should be used with a specially grounded socket of 16 amperes. If there is no such socket in your house, please have one installed by an authorised electrician.
- This appliance can be used by children aged from 8 years and above and persons with reduced physical, sensory or mental capabilities or lack of experience and knowledge if they have been given supervision or instruction concerning use of the appliance in a safe way and understand the hazards involved. Children shall not play with the appliance. Cleaning and user maintenance shall not be made by children without supervision.
- Children aged from 3 to 8 years are allowed to load and unload refrigerating appliances. Children are not expected to perform cleaning or user maintenance of the appliance, very young children (0-3 years old) are not expected to use appliances, young children (3-8 years old) are not expected to use appliances safely unless continuous supervision is given, older children (8-14 years old) and vulnerable people can

use appliances safely after they have been given appropriate supervision or instruction concerning use of the appliance. Very vulnerable people are not expected to use appliances safely unless continuous supervision is given.

- If the supply cord is damaged, it must be replaced by the manufacturer, an authorised service agent or similar qualified persons, in order to avoid a hazard.
- This appliance is not intended for use at altitudes exceeding 2000 m.

To avoid contamination of food, please respect the following instructions:

- Opening the door for long periods can cause a significant increase of the temperature in the compartments of the appliance.
- Clean regularly surfaces that can come in contact with food and accessible drainage systems
- Store raw meat and fish in suitable containers in the refrigerator, so that it is not in contact with or drip onto other food.
- Two-star frozen-food compartments are suitable for storing pre-frozen food, storing or making ice cream and making ice cubes.
- One-, two- and three-star compartments are not suitable for the freezing of fresh food.
- If the refrigerating appliance is left empty for long periods, switch off, defrost, clean, dry, and leave the door open to prevent mould developing within the appliance.

Old and Out-of-order Fridges

- If your old fridge or freezer has a lock, break or remove the lock before discarding it, because children may get trapped inside it and may cause an accident.
- Old fridges and freezers contain isolation material and refrigerant with CFC. Therefore, take care not to harm environment when you are discarding your old fridges.

CE Declaration of conformity

We declare that our products meet the applicable European Directives, Decisions and Regulations and the requirements listed in the standards referenced.

Disposal of your old appliance

The symbol on the product or on its packaging indicates that this product may not be treated as household waste. Instead it shall be handed over to the applicable collection point for the recycling of electrical and electronic equipment. By ensuring this product is disposed of correctly, you will help prevent potential negative consequences for the environment and human health, which could otherwise be caused by inappropriate waste handling of this product. For more detailed information about recycling of this product, please contact your local city office, your household waste disposal service or the shop where you purchased the product.

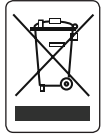

Packaging and the Environment

Packaging materials protect your machine from damage that may occur during transportation. The packaging materials are environmentally friendly as they are recyclable. The use of recycled material reduces raw material consumption and therefore decreases waste production.



Notes:

- Please read the instruction manual carefully before installing and using your appliance. We are not responsible for the damage occurred due to misuse.
- Follow all instructions on your appliance and instruction manual, and keep this manual in a safe place to resolve the problems that may occur in the future.
- This appliance is produced to be used in homes and it can only be used in domestic environments and for the specified purposes. It is not suitable for commercial or common use. Such use will cause the guarantee of the appliance to be cancelled and our company will not be responsible for **any losses incurred**.
- This appliance is produced to be used in houses and it is only suitable for cooling / storing foods. It is not suitable for commercial or common use and/or for storing substances except for food. Our company is not responsible for **any losses incurred by inappropriate usage of the appliance**.

During Usage

- Do not connect your freezer to the mains electricity supply using an extension lead.
- Do not use damaged, torn or old plugs.
- Do not pull, bend or damage the cord.
- Do not use plug adapter.
- This appliance is designed for use by adults. Do not allow children to play with the appliance or hang off the door.
- Never touch the power cord/plug with wet hands. This may cause a short circuit or electric shock.
- Do not place glass bottles or cans in your freezer as they will burst when the contents freeze.
- Do not place explosive or flammable material in your freezer.
- When removing ice from the ice-making compartment, do not touch it. Ice may cause frost burns and/or cuts.
- Do not touch frozen goods with wet hands. Do not eat ice-cream or ice cubes immediately after they are removed from the ice-making compartment.
- Do not re-freeze thawed frozen food. This may cause health issues such as food poisoning.



When the door of the freezer is closed, a vacuum seal will form. Wait for 1 minute before reopening it.

This application is optional for easy opening of the door. With this application, a little condensation may occur around this area and you may remove it.

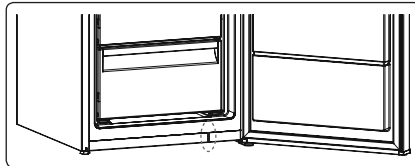

Installation warnings

Before using your freezer for the first time, please pay attention to the following points:

- The operating voltage for your freezer is 220-240 V at 50Hz.
- The plug must be accessible after installation.
- Your freezer may have an odour when it is operated for the first time. This is normal and the odour will fade when your freezer starts to cool.
- Before connecting your freezer, ensure that the information on the data plate (voltage and connected load) matches that of the mains electricity supply. If in doubt, consult a qualified electrician.
- Insert the plug into a socket with an efficient ground connection. If the socket has no ground contact or the plug does not match, we recommend you consult a qualified electrician for assistance.
- The appliance must be connected with a properly installed fused socket. The power supply (AC) and voltage at the operating point must match with the details on the name plate of the appliance (the name plate is located on the inside left of the appliance).
- We do not accept responsibility for any damages that occur due to ungrounded usage.
- Place your freezer where it will not be exposed to direct sunlight.
- Your freezer must never be used outdoors or exposed to rain.
- Your appliance must be at least 50 cm away from stoves, gas ovens and heater cores, and at least 5 cm away from electrical ovens.
- If your freezer is placed next to a deep freezer, there must be at least 2 cm between them to prevent humidity forming on the outer surface.
- Do not cover the body or top of freezer with lace. This will affect the performance of your freezer.
- Clearance of at least 150 mm is required at the top of your appliance. Do not place anything on top of your appliance.
- Do not place heavy items on the appliance.
- Clean the appliance thoroughly before use (see Cleaning and Maintenance).
- Before using your freezer, wipe all parts with a solution of warm water and a teaspoon of sodium bicarbonate. Then, rinse with clean water and dry. Return all parts to the freezer after cleaning.
- Use the adjustable front legs to make sure your appliance is level and stable. You can adjust the legs by turning them in either direction. This must be done before placing food in the appliance.
- Install the two plastic distance guides (the parts on the black vanes -condenser- at the rear) by turning it 90° (as shown in the figure) to prevent the condenser from touching the wall.
- The distance between the appliance and back wall must be a maximum of 75 mm.

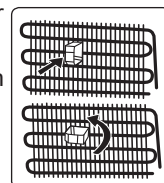

Before using your freezer

- When using your freezer for the first time, or after transportation, keep it in an upright position for at least 3 hours before plugging into the mains. This allows efficient operation and prevents damage to the compressor.
- Your freezer may have a smell when it is operated for the first time. This is normal and the smell will fade away when your freezer starts to cool.



Information on No-Frost technology

No-frost freezers differ from other static freezers in their operating principle.

In normal freezers, the humidity entering the freezer due to opening the door and the humidity inherent in the food causes freezing in the freezer compartment. To defrost the frost and ice in the freezer compartment, you are periodically required to turn off the freezer, place the food that needs to be kept frozen in a separately cooled container and remove the ice gathered in the freezer compartment.

The situation is completely different in no-frost freezers. Dry and cold air is blown into the freezer compartment homogeneously and evenly from several points via a blower fan. Cold air dispersed homogeneously and evenly between the shelves cools all of your food equally and uniformly, thus preventing humidity and freezing.

Therefore your no-frost freezer allows you ease of use, in addition to its huge capacity and stylish appearance.

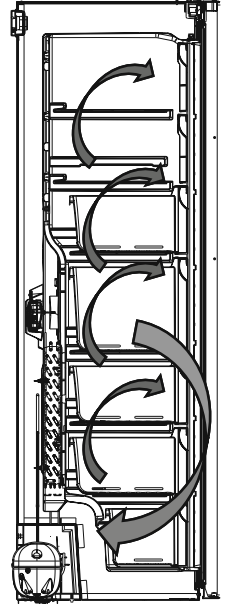

USAGE INFORMATION

Display and Control Panel

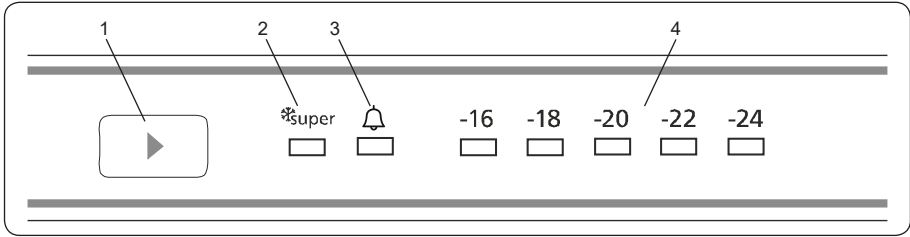

Using the Control Panel

1. Freezer temperature set button
2. Super freeze symbol (Super freeze LED)
3. Alarm symbol (Alarm LED)
4. Freezer adjusted temperature indicator

Operating your Freezer

Alarm light

In case of a problem within the freezer, the alarm led will release red light.

Freezer Temperature Set Button

This button allows setting temperature of the freezer. In order to set values for freezer partition, press this button. Use this button also to activate super freeze mode.

Super Freezer Mode

When Would It Be Used?

- To freeze huge quantities of food.
- To freeze fast food.
- To freeze food quickly.
- To store seasonal food for a long time.

How To Use?

- Press temperature set button until super freezing light comes on.
- Super freezing led will light during this mode.
- Maximum amount of fresh food (in kilograms) to be frozen within 24 hours is shown on the appliance label.
- For optimal appliance performance in maximum freezer capacity, set the appliance to active super freeze mode 24 hours before you put the fresh food into the freezer.

During This Mode:

If you press temperature set button, the mode will be cancelled and the setting will be restored from -16.

Freezer Temperature Settings

- The initial temperature of the setting display is -18 °C.
- Press freezer setting button once.

- Every time you press the button, the setting temperature will decrease. (-16 °C, -18 °C, -20 °C,.. super freezing)
- If you press freezer setting button until super freezer symbol is displayed on freezer.
- Settings display and you do not press any button within the following 3 seconds, super freezing will blink.
- If you keep on pressing, it will restart from last value.

Recommended Temperature Values for Freezer

When to adjust	Inner Temperature
For minimum freezing capacity	-16 °C, -18 °C
In normal usage	-18 °C, -20 °C, -22 °C
For maximum freezing capacity	-24 °C

Warnings about temperature adjustments

- It is not recommended that you operate your fridge in environments colder than 10°C in terms of its efficiency.
- Temperature adjustments should be made according to the frequency of door openings and the quantity of food kept inside the fridge.
- Do not pass to another adjustment before completing an adjustment.
- Your fridge should be operated up to 24 hours according to the ambient temperature without interruption after being plugged in to be completely cooled. Do not open doors of your fridge frequently and do not place much food inside it in this period.
- A 5 minute delaying function is applied to prevent damage to the compressor of your fridge, when you take the plug off and then plug it on again to operate it or when an energy breakdown occurs. Your fridge will start to operate normally after 5 minutes.
- Your fridge is designed to operate in the ambient temperature intervals stated in the standards, according to the climate class stated in the information label. We do not recommend operating your fridge out of stated temperatures value limits in terms of cooling effectiveness.
- This appliance is designed for use at an ambient temperature within the 10°C - 43°C range.

Climate Class	Ambient Temperature (°C)
T	Between 16 and 43 (°C)
ST	Between 16 and 38 (°C)
N	Between 16 and 32 (°C)
SN	Between 10 and 32 (°C)
T/SN	Between 10 and 43 (°C)

Important installation instructions

This appliance is designed to work in difficult climate conditions (up to 43 degrees C or 110 degrees F) and is powered with 'Freezer Shield' technology which ensures that the frozen food in the freezer will not defrost even if the ambient temperature falls as low as -15 °C. So you may then install your appliance in an unheated room without having to worry about frozen food in the freezer being spoilt. When the ambient temperature returns to normal, you may continue using the appliance as usual.

Accessories

Making Ice Cubes (In some models)

- Pull the lever towards you and remove the ice maker tray
- Fill with water to the level of line
- Hold the left end of the lever and set the ice-tray on the icebox
- When ice cubes are formed, twist the lever to drop ice cubes into the ice box.

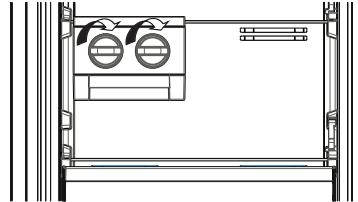
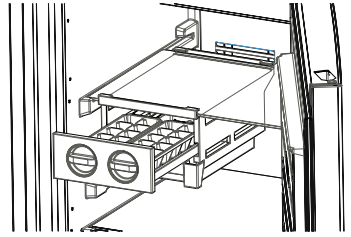

Do not fill the icebox with water in order to make ice. It can break.

Ice tray (In some models)

- Fill the ice tray with water and place in freezer compartment.
- After the water completely turned into ice, you can twist the tray as shown below to get the ice cube.

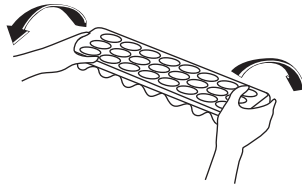
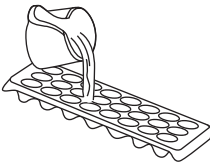

PLACING THE FOOD

- The freezer compartment is used for freezing fresh food, for storing frozen foods for the period of time indicated on packaging and for making ice cubes..
- Do not put fresh and warm food next to frozen food as it can thaw the frozen food.
- While freezing fresh foods (i.e. meat, fish and mincemeat) divide them in portions you will use in a single serving.
- For storing frozen foods, the instructions shown on frozen food packages should always be followed carefully. If no information is provided, food should not be stored for more than 3 months from the purchased date.
- **Maximum load:** if you want to store large quantities of food and use the maximum net capacity of the freezer, you can remove all the sliding drawers but you should keep the upper shelf flaps. Thanks to this, it is possible to store bulky items directly on the shelves.
- When buying frozen food ensure that these have been frozen at suitable temperatures and that the packing is intact.
- Frozen food should be transported in appropriate containers to maintain the quality of the food and should be returned to the freezing surfaces of the unit in the shortest

possible time.

- If a package of frozen food shows signs of humidity and abnormal swelling it is probable that it has been previously stored at an unsuitable temperature and that the contents have deteriorated..
- The storage life of frozen foods depends on the room temperature, thermostat setting, how often the door is opened, the type of food and the length of time required to transport the product from the shop to your home. Always follow the instructions printed on the packaging and never exceed the maximum storage life indicated.

If you would use maximum freezing capacity of your freezer:

- While freezing fresh foods, the maximum amount of fresh food (in kg) that can be frozen in 24 hours is indicated on the appliance label. (your refrigerator has the capacity to freeze 25 kg at 25°C ambient)
- For optimum appliance performance to reach maximum freezing capacity, activate Super Freeze (SF) mode 24 hours before placing fresh food into the freezer.
- After placing fresh food into the freezer, 24 hours is generally sufficient for freezing. "Super Freeze" mode will be deactivated automatically in 2-3 days to save energy.

If you would freeze a small amount (up to 3 kg) in your freezer:

- Place your food without touching already frozen food and activate "Fast Freezing" mode. You can put your food next to other frozen food after it is completely frozen (after minimum 24 hours).
- Do not re-freeze frozen food after it has thawed. This may cause health issues, such as food poisoning.
- Allow hot food to completely cool down before placing it in the freezer.
- When buying frozen food ensure that these have been frozen at suitable temperatures and that the packing is intact.

A+ models

If there is a power cut or malfunction, do not open the door. This will help maintain the temperature inside the freezer, ensuring that foods are conserved for about 15 hours at 25°C. Do not re-freeze food that is defrosting or that has already been defrosted. These foods must be cooked and eaten.

Dairy Products	Preparation	Maximum Storing time (months)	Storing Conditions
Packet (Homogenize) Milk	In its own packet	2 - 3	Pure Milk – In its own packet
Cheese-excluding white cheese	In slices	6 - 8	Original package may be used for short storing period. It should be wrapped in foil for longer periods.
Butter, margarine	In its package	6	

	Maximum Storing time (months)	Thawing time in room temperature (hours)	Thawing time in oven (minutes)
Bread	4 - 6	2 - 3	4-5 (220-225 °C)
Biscuits	3 - 6	1 - 1,5	5-8 (190-200 °C)
Pastry	1 - 3	2 - 3	5-10 (200-225 °C)
Pie	1 - 1,5	3 - 4	5-8 (190-200 °C)
Phyllo dough	2 - 3	1 - 1,5	5-8 (190-200 °C)
Pizza	2 - 3	2 - 4	15-20 (200 °C)

Meat and fish	Preparation	Maximum Storing time (month)
Steak	Wrapping in a foil	6 - 8
Lamb meat	Wrapping in a foil	6 - 8
Veal roast	Wrapping in a foil	6 - 8
Veal cubes	In small pieces	6 - 8
Lamb cubes	In pieces	4 - 8
Minced meat	In packages without using spices	1 - 3
Giblets (pieces)	In pieces	1 - 3
Bologna sausage/salami	Should be packaged even if it has membrane	
Chicken and turkey	Wrapping in a foil	4 - 6
Goose and Duck	Wrapping in a foil	4 - 6
Deer, Rabbit, Wild Boar	In 2.5 kg portions and as fillets	6 - 8
Freshwater fishes (Salmon, Carp, Crane, Siluroidea)	After cleaning the bowels and scales of the fish, wash and dry it; and if necessary, cut off the tail and head.	2
Lean fish; bass, turbot, flounder		4
Fatty fishes (Tunny, Mackarel, bluefish, anchovy)		2 - 4
Shellfish	Cleaned and in bags	4 - 6
Caviar	In its package, aluminium or plastic container	2 - 3
Snails	In salty water, aluminum or plastic container	3



Note: Frozen meat should be cooked as fresh meat after being thawed. If the meat is not cooked after being thawed, it must not be re-frozen.

Vegetables and Fruits	Preparation	Maximum Storing time (months)
String beans and beans	Wash and cut into small pieces and boil in water	10 - 13
Beans	Hull and wash and boil in water	12
Cabbage	Cleaned and boil in water	6 - 8
Carrot	Clean and cut to slices and boil in water	12
Pepper	Cut the stem, cut into two pieces, remove the core and boil in water	8 - 10
Spinach	Washed and boil in water	6 - 9
Cauliflower	Take the leaves apart, cut the heart into pieces, and leave it in water with a little lemon juice for a while	10 - 12
Eggplant	Cut to pieces of 2cm after washing	10 - 12
Corn	Clean and pack with its stem or as sweet corn	12
Apple and pear	Peel and slice	8 - 10
Apricot and Peach	Cut into two pieces and remove the stone	4 - 6
Strawberry and Blackberry	Wash and hull	8 - 12
Cooked fruits	Adding 10 % of sugar in the container	12
Plum, cherry, sourberry	Wash and hull the stems	8 - 12

CLEANING AND MAINTENANCE

- **Disconnect the unit from the power supply before cleaning.**



- Do not clean the appliance by pouring water.



- Make sure that no water enters the lamp housing and other electrical components.
- The freezer should be cleaned periodically using a solution of bicarbonate of soda and lukewarm water.

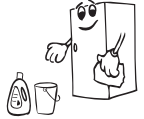

- Clean the accessories separately with soap and water. Do not clean them in the dishwasher.



- Do not use abrasive products, detergents or soaps. After washing, rinse with clean water and dry carefully. When you have finished cleaning, reconnect the plug to the mains supply with dry hands.

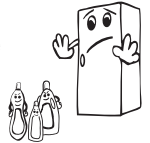

- Clean the condenser with a broom at least twice a year. This will help you to save on energy costs and increase productivity.

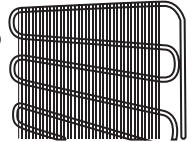

THE POWER SUPPLY MUST BE DISCONNECTED.

Defrosting

Your freezer has fully automatic defrosting. The water formed as a result of defrosting passes through the water collection spout, flows into the vaporisation container below the condenser and evaporates there.

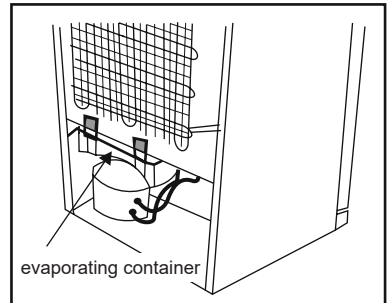

Replacing LED Lighting

Depending on the model, one LED strip in the freezer is used to illuminate the interior of your appliance.

To replace any of the LEDs, please contact the nearest Authorised Service Centre.

 Some versions may not include freezer illumination.

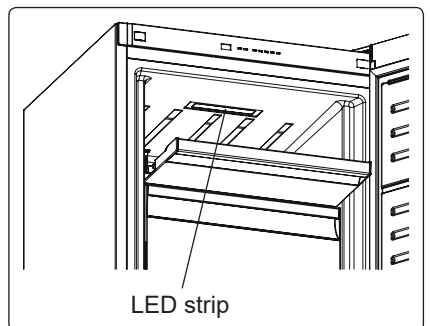

TRANSPORTATION AND CHANGING OF INSTALLATION POSITION

- The original packages and foamed polystyrene (PS) can be retained if required.
- During transportation, the appliance should be secured with a wide string or a strong rope. The instructions written on the corrugated box must be followed while transporting.
- Before transporting or changing the installation position, all the moving objects (ie, drawer, Ice trays, ...) should be taken out or fixed with bands in order to prevent them from getting damaged.

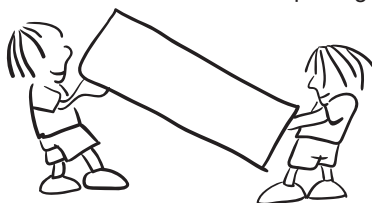

Carry your freezer in the upright position.

Repositioning the door

- It is not possible to change the opening direction of your freezer door, if the door handle on your freezer are installed from the front surface of the door.
- It is possible to change the opening direction of the door on models without any handle.
- If the door opening direction of your freezer may be changed, you should contact the nearest authorised service to have the opening direction changed.

BEFORE CALLING AFTER-SALES SERVICE

Errors

Your freezer will warn you if the temperatures for the freezer is at improper levels or if a problem occurs with the appliance. In case of a problem within the freezer, the alarm led will release red light.

Alarm indicator LED is turning on	MEANING	WHY	WHAT TO DO
	"Failure" Warning	There is/are some part(s) out of order or there is a failure in the cooling process. The product is plugged for the first time or a long-time power interruption for 1 hour.	Check the door is open or not and check if the product working 1 hour. If the door is not open and the product had worked 1 hour, call service for assistance as soon as possible.

If you are experiencing a problem with your freezer, please check the following before contacting the after-sales service.

Your freezer is not operating

Check if:

- There is power
- The plug is correctly placed in the socket
- The plug fuse or the mains fuse has blown
- The socket is faulty. Examine this by plugging your freezer into a working socket.

What to do if your appliance performs poorly;

Check that;

- You have not overloaded the appliance,
- The freezer temperature set to -16,

- The doors are closed perfectly,
- There is no dust on the condenser,
- There is enough place at the rear and side walls.

Your freezer is operating noisily

Normal noises

Cracking (ice cracking) noise occurs:

- During automatic defrosting
- When the appliance is cooled or warmed (due to expansion of appliance material).

Short cracking noise occurs: When the thermostat switches the compressor on/off.

Motor noise: Indicates the compressor is operating normally. The compressor may cause more noise for a short time when it is first activated.

Bubbling noise and splash occurs: Due to the flow of the refrigerant in the tubes of the system.

Water flowing noise occurs: Due to water flowing to the evaporation container. This noise is normal during defrosting.

Air blowing noise occurs: In No-Frost freezers during normal operation of the system due to the circulation of air.

The edges of the freezer in contact with the door joint are warm

Especially during summer (warm seasons), the surfaces in contact with the door joint may become warmer during the operation of the compressor, this is normal.

The door does not open or close properly

Check if:

- There is food or packaging preventing the door from closing
- The door joints are broken or torn
- Your freezer is on a level surface.

Important Notes:

- In the case of a power failure, or if the appliance is unplugged and plugged in again, the gas in the cooling system of your freezer will destabilise, causing the compressor protective thermal element to open. Your freezer will start to operate normally after 5 minutes.
- If the appliance will not be used for a long period of time (such as during holidays), disconnect the plug. Defrost and clean the freezer, leaving the door open to prevent the formation of mildew and odour.
- If the problem persists after you have followed all the instructions above, please consult the nearest Authorised Service Centre.
- This appliance is designed for domestic use and for the stated purposes only. It is not suitable for commercial or common use. If the consumer uses the appliance in a way that does not comply with these instructions, we emphasise that the manufacturer and the dealer will not be responsible for any repair or failure within the guarantee period.

1 TIPS FOR SAVING ENERGY

1. Install the appliance in a cool, well-ventilated room, but not in direct sunlight and not near a heat source (such as a radiator or oven) otherwise an insulating plate should be used.
2. Allow warm food and drinks to cool before placing them inside the appliance.
3. Drinks or other liquids should be covered when inside the appliance. If left uncovered, the humidity inside the appliance will increase, therefore the appliance uses more energy. Keeping drinks and other liquids covered helps preserve their smell and taste.
4. Avoid keeping the doors open for long periods and opening the doors too frequently as warm air will enter the appliance and cause the compressor to switch on unnecessarily often.
5. The door gasket must be clean and pliable. **In case of wear, if your gasket is detachable, replace the gasket. If not detachable, you have to replace the door.**

2 DESCRIPTION OF THE APPLIANCE

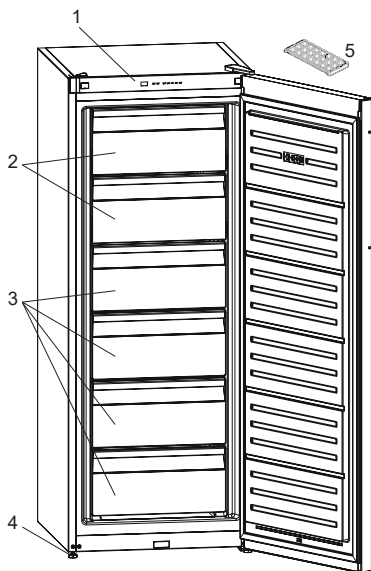

 This presentation is only for information about the parts of the appliance. Parts may vary according to the appliance model.

1. Control panel
2. Freezer flaps
3. Freezer drawers
4. Levelling feet
5. Ice tray (*In some models*)

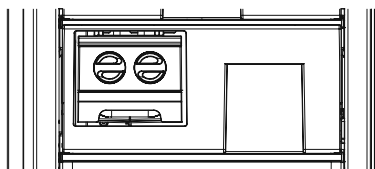

In some models there is a shelf with icematic in the top basket

Содержание

ПЕРЕД НАЧАЛОМ ИСПОЛЬЗОВАНИЯ ХОЛОДИЛЬНИКА	22
Предупреждения общего характера	22
Инструкции по технике безопасности	28
Предупреждения относительно безопасного пользования	28
Установка и эксплуатация холодильника	29
До начала эксплуатации холодильника	30
Информация о технологии No frost	31
ИНФОРМАЦИЯ ОБ ИСПОЛЬЗОВАНИИ ХОЛОДИЛЬНИКА	32
Панель управления	32
Кнопка установки температуры морозильной камеры	32
Индикатор сигнала тревоги.....	32
Режим интенсивного замораживания	32
Настройки температуры морозильной камеры	33
Замечания о настройках температуры	33
Форма для льда	34
Приготовление кубиков льда	34
РАЗМЕЩЕНИЕ ПРОДУКТОВ	34
ЧИСТКА И ТЕХНИЧЕСКОЕ ОБСЛУЖИВАНИЕ	39
Размораживание	39
Замена светодиодной подсветки	39
ДОСТАВКА И ИЗМЕНЕНИЕ МЕСТА УСТАНОВКИ.....	40
Перевешивание дверцы.....	40
ПЕРЕД ОБРАЩЕНИЕМ В СЕРВИСНУЮ СЛУЖБУ	41
Советы по энергосбережению	43
ДЕТАЛИ И КАМЕРЫ УСТРОЙСТВА.....	44

ПЕРЕД НАЧАЛОМ ИСПОЛЬЗОВАНИЯ ХОЛОДИЛЬНИКА

Предупреждения общего характера

ПРЕДУПРЕЖДЕНИЕ: Содержать вентиляционные отверстия устройства или структуры, куда происходит его встраивание, свободными от засорения.

ПРЕДУПРЕЖДЕНИЕ: Не использовать механические приборы или другие средства для ускорения процесса размораживания, помимо тех, которые рекомендованы производителем.

ПРЕДУПРЕЖДЕНИЕ: Не используйте электроприборы внутри отсеков для хранения продуктов, если они не относятся к типу, рекомендованному производителем.

ПРЕДУПРЕЖДЕНИЕ: Не повреждать контур хладагента.

ПРЕДУПРЕЖДЕНИЕ: Во избежание опасности, связанной с неустойчивостью устройства, последнее должно быть зафиксировано в соответствии с инструкциями.

ПРЕДУПРЕЖДЕНИЕ! При установке устройства не допускайте сдавливания и повреждения кабеля питания.

ПРЕДУПРЕЖДЕНИЕ! Не устанавливайте переноски с электрическими розетками или портативные источники питания позади устройства.



ПРЕДУПРЕЖДЕНИЕ! Существует опасность возникновения пожара из-за наличия горючих материалов (Символ ISO 7010 W021)

- Если в устройстве в качестве хладагента используется R600a, то соответствующая информация указана на табличке, имеющейся на охладителе. При транспортировке и монтаже необходимо соблюдать

осторожность, чтобы не повредить охладитель. Хотя R600a – это природный газ, безвредный для окружающей среды, не держите холодильник вблизи открытого пламени или источника тепла и проветрите помещение, в котором он находится. в течение нескольких минут, поскольку газ взрывоопасен в случае его утечки, вызванной повреждением элементов охладителя.

- Во время транспортировки и установки холодильника не допускать повреждения газовой схемы охладителя.
- В данном устройстве не допускается хранение взрывоопасных веществ, таких, как аэрозольные баллоны с легковоспламеняющимся пропеллентом.
- Устройство предназначено для использования в домашнем хозяйстве и аналогичного применения, например:
 - поварским персоналом в магазинах, офисах и в других рабочих средах
 - в жилых домах на ферме и клиентами в отелях, мотелях, а также в других средах, где проживают люди.
 - в гостиницах типа «ночлег и завтрак»;
 - в местах общественного питания и похожих заведениях, не связанных с розничной торговлей
- Если напряжение в розетке не соответствует штепсельной вилке холодильника, необходимо обратиться к производителю, сервисному агенту или другим квалифицированным специалистам для ее замены во избежание опасности.
- Данное устройство не предназначено для

использования лицами (включая детей) с ограниченными физическими, сенсорными или умственными возможностями, или с отсутствием опыта и знаний при отсутствии надзора или инструкций по использованию устройства со стороны лица, ответственного за их безопасность. Необходимо следить за детьми с целью предотвращения игры с плитой.

- К шнуру питания холодильника прикреплена штепсельная вилка со специальным заземлением. Данную вилку следует использовать с штепсельной розеткой с напряжением 16 ампер. Если в Вашем доме такая розетка отсутствует, следует обратиться к квалифицированному электрику для ее установки.
- Данное устройство может использоваться детьми в возрасте 8 лет и старше, а также лицами с ограниченными физическими, сенсорными или умственными возможностями или с отсутствием опыта и знаний под надзором или в случае инструктирования их по использованию устройства безопасным способом и понимания таких лиц существующей опасности. Дети не должны играть с устройством. Чистка и обслуживание не должны производиться детьми без надзора.
- Допускается разгрузка и загрузка холодильника детьми в возрасте от 3 до 8 лет. Не предусмотрено выполнение детьми операций по очистке и обслуживанию устройства, не предусмотрено пользование устройством детьми в раннем возрасте (от 0 до 3 лет), дети младшего возраста (от 3 до 8 лет) могут пользоваться устройством под постоянным

присмотром взрослых, дети старшего возраста (от 8 до 14 лет), а также люди с физическими недостатками могут пользоваться устройством под надлежащим присмотром или после получения детальных инструкций о безопасном использовании устройства. Люди с серьезными физическими недостатками могут использовать устройство только под постоянным присмотром.

- В случае повреждения шнура питания необходимо обратиться к производителю, сервисному агенту или другим квалифицированным специалистам для ее замены во избежание опасности.
- Этот прибор не предназначен для использования на высоте более 2000 м над уровнем моря.

С целью недопущения загрязнения пищи соблюдайте следующие инструкции:

- Не оставляйте дверцы открытыми в течение длительного времени, это может привести к существенному повышению температуры в отделениях устройства.
- Выполняйте регулярную очистку поверхностей, которые вступают в контакт с пищей, а также доступных для чистки систем слива.
- Храните сырое мясо и рыбу в специальных контейнерах холодильника, чтобы предотвратить контакт или попадание капель на другие продукты.
- Морозильные камеры, помеченные двумя звездочками предназначены для хранения предварительно замороженных продуктов, хранения и приготовления мороженого или кубиков льда.
- Морозильные камеры, помеченные одной, двумя

или тремя звездочками не предназначены для замораживания свежих продуктов.

- Если холодильник пустует в течение длительного времени, отключите его, разморозьте, помойте и высушите, оставив двери открытыми с целью предотвращения возникновения плесени в отделениях устройства.

Комплектуется дозатором воды.

- Если баки для воды не используются более 48 часов необходимо выполнить их очистку и прополоскать систему подачи воды, если система оставалась без воды более чем 5 дней.

Инструкции по технике безопасности

- Если модель включает R600a, см. заводскую табличку под хладагентом (охлаждающий изобутан), природный газ, являющийся очень благоприятным для окружающей среды, также является взрывоопасным. При транспортировке и установке устройства необходимо соблюдать осторожность, чтобы не повредить ни один из компонентов холодильного контура. В случае повреждения следует избегать воздействия открытого пламени или источников возгорания и в течение нескольких минут проветрить помещение, в котором находится устройство. Warning: Keep ventilation openings in appliance enclosure or in structure for building in, clear of obstruction.
- Не использовать механические устройства или другие искусственные средства ускорения процесса размораживания..
- Не использовать в холодильной камере электроприборы.
- Если это устройство служит для замены старого холодильника с замком, перед хранением следует сломать замок или снять его в качестве меры предосторожности для предотвращения запираания детей внутри устройства во время игры.
- Старые холодильники и морозильные камеры содержат изолирующие газы и охлаждающее вещество, утилизация которых должна производиться должным образом. Следует доверить утилизацию отработанного устройства исключительно местным службам по утилизации отходов и связаться с местным органом управления или дилером при возникновении каких-либо вопросов. Перед тем, как устройство будет сдано в соответствующую службу по утилизации отходов, необходимо убедиться, что его рабочие трубы не повреждены.

Важное замечание:

Пожалуйста, прочтите данное руководство по эксплуатации перед установкой и включением холодильника. Производитель не несет ответственности за неправильную установку или эксплуатацию и невыполнение инструкций, приведенных в данном руководстве.

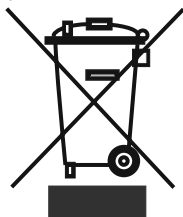

Обратитесь в Ваш муниципальный орган управления для получения информации относительно утилизации в соответствии с Директивой ЕС об отходах электрического и электронного оборудования для повторного использования, переработки и восстановления.

Предупреждения относительно безопасного пользования

- Не используйте тройники и удлинители.
- Не подключайте устройство к поврежденным, вырванным или старым розеткам.
- Не тяните, не сгибайте и не повреждайте шнур.

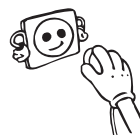

- Этот холодильник предназначен для использования взрослыми, не позволяйте детям играть с ним или виснуть на дверке
- Не вставляйте вилку в розетку и не извлекайте ее мокрыми руками для целей предотвращения поражения электрическим током
- Не храните стеклянные бутылки банки с безалкогольными напитками в морозильной камере. Бутылки или банки могут взорваться.
- В целях безопасности, не храните взрывчатый или легковоспламеняющийся материал в холодильнике. Храните напитки с высоким содержанием алкоголя в морозильной камере в вертикальном положении, плотно закрыв горлышко бутылки.
- При извлечении льда, замороженного в морозильной камере, не притрагивайтесь к нему, так как лед может вызвать обморожение и/или порезы..
- Не дотрагивайтесь до замороженных продуктов влажными руками! Не ешьте мороженое и кубики льда непосредственно после извлечения их из морозильной камеры
- Не замораживайте замороженные продукты повторно после того, как они разморозились. Это может вызвать проблемы со здоровьем, например, пищевое отравление.
- Do not cover the body or top of freezer with lace. This effects the performance of your freezer.
- Не покрывайте корпус или верх морозильной камеры отделкой. Это негативно повлияет на качество работы морозильной камеры
- Закрепите комплектующие в морозильной камере во время транспортировки во избежание их повреждения.
- Не пользуйтесь переходником для вилки



Установка и эксплуатация холодильника

- Перед подключением кабеля электропитания, убедитесь, что значение напряжения, указанное на табличке с техническими характеристиками, соответствует величине напряжения электрической сети Вашего дома
- Рабочее напряжение морозильной камеры составляет 220-240 В при частоте 50 Гц.
- До начала эксплуатации холодильника, обратитесь в ближайшую уполномоченную службу и получите бесплатную помощь по установке, эксплуатации и применению Вашего холодильника
- Мы не несем ответственности за какой-либо ущерб, причиненный в результате использования устройства без заземления.
- Поместите холодильник в такое место, которое исключает попадание прямых солнечных лучей
- Устройство должно находиться по крайней мере в 50 см от кухонных плит, духовок и сердцевины обогревателя, а также на расстоянии по крайней мере 5 см от электропечи
- Оно ни при каких обстоятельствах не должно использоваться на открытом воздухе или оставляться под дождем.

- Приладьте разделители пластиковых стенок к конденсатору в задней части холодильника с тем, чтобы предотвратить его соприкосновение со стенкой для достижения высоких эксплуатационных характеристик.
- Когда Ваш холодильник находится рядом с морозильным аппаратом для глубокого замораживания, между ними должно быть, по крайней мере, 2 см для предотвращения влаги на поверхности. Не ставьте ничего на холодильник. Установите его в подходящем месте так, чтобы оставался зазор, по крайней мере, в 15 см с верхней стороны
- В случае размещения холодильника вблизи кухонных шкафов, расстояние от них должно составлять не менее 2 см.
- Установите пластиковый элемент для регулировки расстояния (часть с черными ребрами в задней части устройства), повернув его на 90°, с целью предотвращения касания конденсатора стены.



- Регулируемые передние опоры необходимо установить на соответствующей высоте, чтобы обеспечить устойчивость и правильную работу холодильника. Можно отрегулировать опоры, поворачивая их по часовой стрелке (или в противоположном направлении). Регулировку необходимо выполнить до помещения продуктов в холодильник.

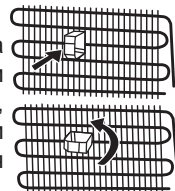

- Перед началом использования холодильника протрите все его части теплой водой с добавлением чайной ложки соды, а затем сполосните чистой водой и высушите. После очистки установите все части на место cleaning.
- Данный прибор предназначен для эксплуатации в различных климатических условиях (до 43 °C или 110 °F). В нем применяется технология «Freezer Shield» (Экран морозильной камеры), при которой замороженные продукты, находящиеся в морозильной камере, не размораживаются, даже при понижении температуры в помещении ниже -15 °C. Поэтому прибор можно установить в неотапливаемом помещении, не беспокоясь о том, что замороженные продукты в морозильной камере будут испорчены. Когда температура в помещении вернется к нормальному значению, прибором можно пользоваться, как обычно.

До начала эксплуатации холодильника

- При использовании холодильника в первый раз или после его транспортировки, держите холодильник в вертикальном положении в течение 3 часов, а затем подсоедините для достижения эффективной работы. В противном случае, Вы можете повредить компрессор
- При использовании в первый раз холодильник может иметь запах; после начала охлаждения запах выветрится.



Информация о технологии No frost

По принципу действия морозильные камеры No frost отличаются от других морозильных камер со статической системой охлаждения.

В обычных морозильных камерах влага, которая попадает внутрь через дверцы и из пищевых продуктов, замерзает в морозильной камере. Для размораживания морозильной камеры необходимо периодически отключать холодильник, извлекать продукты, которые должны храниться в отдельном охлажденном контейнере, и очищать собравшийся лед.

В холодильниках с системой No frost ситуация обстоит совсем иначе. Сухой и холодный воздух нагнетается в морозильную камеру однородно и равномерно с нескольких точек с помощью нагнетательного вентилятора. Этот воздух однородно и равномерно распределяется между полками и одинаково охлаждает все продукты, что предотвращает скопление и замерзание влаги.

Поэтому, помимо огромной вместимости и элегантного внешнего вида, морозильная камера No frost проста в использовании.

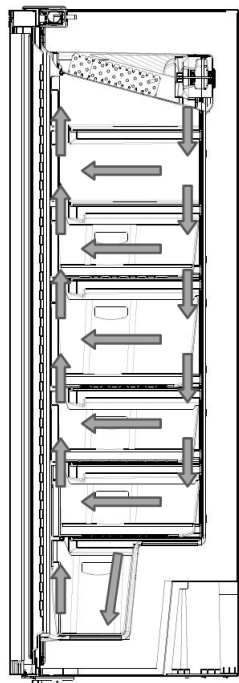

ИНФОРМАЦИЯ ОБ ИСПОЛЬЗОВАНИИ ХОЛОДИЛЬНИКА

Панель управления

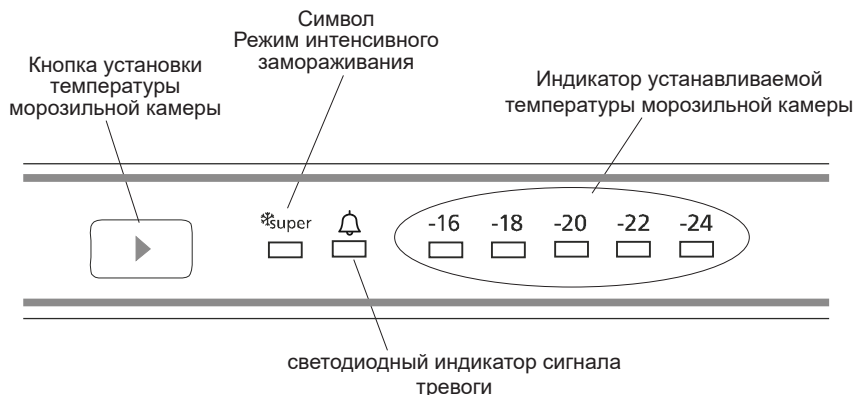

Кнопка установки температуры морозильной камеры

С помощью этой кнопки можно задать температуру в морозильной камере. Чтобы установить нужное значение, нажмите кнопку. Кроме того, этой кнопкой включается режим интенсивного замораживания (SF).

Индикатор сигнала тревоги

При возникновении проблем в морозильной камере индикатор сигнала тревоги будет гореть красным цветом

Режим интенсивного замораживания

Когда он применяется?

- Для замораживания большого количества продуктов.
- Для замораживания продуктов быстрого приготовления.
- Для быстрого замораживания продуктов.
- Для хранения сезонных продуктов в течение длительного времени.

Как им пользоваться?

- Нажимайте кнопку установки температуры, пока не загорится индикатор интенсивного замораживания.
- Во время этого режима будет светиться индикатор интенсивного замораживания.
- Максимальное количество свежих продуктов (в килограммах), которое возможно заморозить в течение 24 часов, указано на паспортной табличке изделия.
- Для обеспечения оптимальной производительности морозильной камеры при её максимальной мощности активируйте режим интенсивного замораживания за 24 часа до того, как положите свежие продукты в морозильную камеру.

Во время этого режима:

При нажатии на кнопку установки температуры режим будет отменен, температура установится в значение -16.

Настройки температуры морозильной камеры

- Начальная температура установки -18 °С.
- Нажмите кнопку установки температуры морозильной камеры один раз.
- При каждом нажатии на кнопку температура будет понижаться (-16 °С, -18 °С, -20 °С,... интенсивное замораживание).
- Если вы продолжите нажимать кнопку установки температуры морозильной камеры до тех пор, пока не засветится символ интенсивного замораживания, и если в течение 3 секунд не нажимать кнопку, символ режима интенсивного замораживания начнёт мигать.
- Если нажать и удерживать кнопку, произойдёт переустановка в последнее значение температуры.

Замечания о настройках температуры

- Заданные настройки температуры при отключении электропитания сохраняются.
- Не начинайте выполнение следующей настройки, пока не завершите уже начатую.
- При установке температуры следует учитывать, как часто будут открываться дверцы морозильной камеры и сколько продуктов в ней находится, а также при какой температуре окружающей среды работает морозильная камера.
- После первого включения в электрическую сеть морозильная камера должна непрерывно работать в течение 24 часов для достижения полного охлаждения. Длительность этого режима зависит от температуры в помещении.
- В этот период старайтесь реже открывать двери морозильной камеры и не загружайте в нее слишком много продуктов.
- Для предотвращения повреждения компрессора при повторном включении морозильной камеры после отключения от электрической сети или при восстановлении подачи электроэнергии после нарушения энергоснабжения предусмотрена 5-минутная задержка включения. Морозильная камера начнет работать в нормальном режиме через 5 минут.
- Морозильная камера предназначена для эксплуатации в диапазоне температур окружающей среды, указанном в стандартах, согласно климатическому классу на этикетке. Эксплуатация морозильной камеры не рекомендуется при температурах окружающей среды, которые не соответствуют указанным значениям, так как это снижает эффективность охлаждения.
- Морозильная камера предназначена для работы при температуре окружающей среды от 10 до 43 градусов.

Климатический класс	Температура окружающей среды, °С
T	16 – 43 °С
ST	16 – 38 °С
N	16 – 32 °С
SN	10 – 32 °С
T/SN	10 – 43 °С

Форма для льда

- Наполните форму для льда водой и поместите в морозильную камеру.
- После того как вода полностью заморознет вы можете повернуть форму как указано ниже чтобы достать кубик.

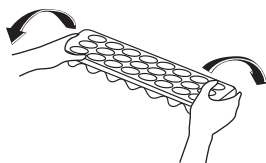
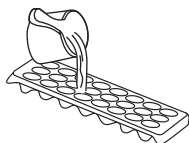

Приготовление кубиков льда

- Потяните рычаг на себя и извлеките лоток для приготовления льда
- Залейте воду до уровня линии.
- Удерживайте левый конец рычага и установите ящик для льда на ледник
- Когда кубики льда будут сформированы, следует повернуть рычаг для высыпания кубиков льда в ледник.

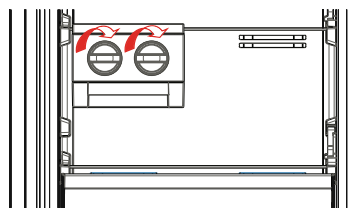
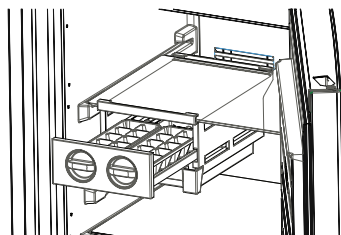

Не наполняйте ледник водой пря приготовления льда. Он может быть сломан.

РАЗМЕЩЕНИЕ ПРОДУКТОВ

- Морозильная камера используется для замораживания свежей пищи, хранения замороженных продуктов в течение времени, указанного на упаковке продукта, или для изготовления кубиков льда.
- Не кладите свежие и теплые продукты рядом с замороженными, так как это может привести к размораживанию замороженных продуктов.
- Замораживая свежие продукты (например, мясо, рыбу и фарш), разделите их на части для однократного использования.
- Для хранения замороженных продуктов: всегда следует четко следовать инструкциям на упаковках замороженных продуктов. При отсутствии информации продукты не следует хранить дольше 3 месяцев с даты приобретения.
- Максимальная загрузка: если необходимо хранить большой объем продуктов, используя при этом весь объем морозильной камеры, можно достать из отделения контейнеры (кроме нижнего). Объемные продукты можно хранить непосредственно на полках.
- При покупке замороженных продуктов убедитесь, что они были заморожены при соответствующей температуре, а упаковка не повреждена.
- Замороженные продукты следует транспортировать в специальных контейнерах для сохранения качества продуктов; поместите их в морозильник как можно быстрее.

- Если заметно вздутие или влажность внутри упаковки замороженных продуктов, возможно, они хранились при неправильной температуре, и содержимое испортилось.
- Срок хранения замороженных продуктов зависит от комнатной температуры, установок термостата, частоты открывания дверцы, типа продуктов и периода времени, необходимого для транспортировки продуктов из магазина домой. Всегда следуйте инструкциям на упаковке и никогда не превышайте максимальный указанный срок хранения.

При использовании максимальной производительности морозильной камеры:

- При замораживании свежих продуктов учитывайте их максимальное количество (в кг), пригодное для замораживания в течение 24 часов и указанное на табличке холодильника (холодильник может замораживать до 25 кг при температуре в помещении 25 °С).
- Для достижения максимальной холодопроизводительности при оптимальной эффективности работы установите на 24 часа режим интенсивной заморозки (SF), прежде чем поместить свежие продукты в морозильную камеру.
- После помещения свежих продуктов в морозильную камеру, 24 часов, как правило, достаточно. Режим «Интенсивное замораживание» будет автоматически отменен через 2–3 дня для экономии энергии.

При размещении в морозильной камере небольшого количества продуктов (до 3 кг):

- Можно разместить продукты так, чтобы они не соприкасались с другими замороженными продуктами, и включить режим «Быстрое замораживание». После того как продукты заморожены, их можно поместить рядом с другими замороженными продуктами (не раньше, чем через 24 часа).
- Не замораживайте размороженные продукты повторно. Это может привести к проблемам со здоровьем, например к пищевому отравлению.
- Прежде чем поместить горячие продукты в морозильную камеру, дайте им полностью остыть.
- При покупке замороженных продуктов убедитесь, что они были заморожены при соответствующей температуре, а упаковка не повреждена.

A+ модели

При отключении электроэнергии или возникновении неисправностей не открывайте дверцы морозильной камеры. Это позволит поддерживать температуру внутри морозильной камеры, обеспечив сохранность продуктов в течение 15 часов при температуре в помещении 25 °С. Не замораживайте повторно продукты, которые начали размораживаться или были разморожены. Такие продукты необходимо приготовить и съесть.

Мясо и рыба	Подготовка	Продолжительность хранения (месяцев)	Продолжительность оттаивания при комнатной температуре -часов-
Бифштекс	Упакованный для заморозки в удобных порциях	6-10	1-2
Баранина	Упакованный для заморозки в удобных порциях	6-8	1-2
Жареная телятина	Упакованный для заморозки в удобных порциях	6-10	1-2
Телятина в кубиках	Маленькими кусочками	6-10	1-2
Баранина в кубиках	Кусочками	4-8	2-3
Фарш	Удобными порциями, упакована без специй	1-3	2-3
Потроха (часть)	Кусочками	1-3	1-2
Колбаса/салами	Должна быть упакована даже при наличии оболочки		Пока не произойдет размораживание
Курица и индейка	Упакована для заморозки в удобных порциях	7-8	10-12
Гусь/утка	Упакована для заморозки в удобных порциях	4-8	10
Оленина, кролик, дикий кабан	Порциями по 2.5 кг, без костей	9-12	10-12
Пресноводная рыба (форель, карп, обыкновенная щука, зубатка, рыба)	Ее следует промыть и высушить после тщательной внутренней очистки и соскабливания чешуи. Там, где это необходимо, отрезать хвост и голову.	2	До тех пор, пор хорошо не разморозится
Нежирная рыба (морской окунь, палтус, камбала)		4-8	До тех пор, пор хорошо не разморозится
Жирная рыба (скумбрия, макрель, луфарь, анчоусы)		2-4	До тех пор, пор хорошо не разморозится
Ракообразные	Очищенный и расфасованный по упаковкам	4-6	До тех пор, пор хорошо не разморозится
Икра	В своей упаковке, внутри алюминиевой или пластиковой чашки	2-3	До тех пор, пор хорошо не разморозится
Улитки	В подсоленной воде, внутри алюминиевой или пластиковой чашки	3	До тех пор, пор хорошо не разморозится



Примечание: при размораживании продуктов они должны быть приготовлены сразу свежими. Если они не будут приготовлены после размораживания, их повторная заморозка НЕ ДОПУСКАЕТСЯ.

Овощи и фрукты	Подготовка	Продолжительность хранения (месяцев)	Продолжительность оттаивания при комнатной температуре
Цветная капуста	Удалите листья, разделите кочан на части, которые следует опустить в воду, содержащую небольшое количество лимона	10 - 12	-часов-
Зеленая, обыкновенная фасоль	Помойте их и разрежьте на маленькие кусочки.	10 - 13	Можно использовать как мороженный продукт
Горох	Очистьте их от шелухи и помойте.	12	Можно использовать как мороженный продукт
Грибы и аспарагус	Помойте их и разрежьте на маленькие кусочки.	6 - 9	Можно использовать как мороженный продукт
Капуста	В очищенном состоянии	6 - 8	2
Баклажан	После того, как помыли, разрежьте его на кусочки по 2 см	10 - 12	Отделите листья друг от друга
Кукуруза	Очистьте и уложите в емкость, не удаляя стержень или сердцевину	12	Можно использовать как мороженный продукт
Морковь	Очистьте их и нарежьте ломтиками	12	Можно использовать как мороженный продукт
Перец	Отрежьте стебель, разрежьте на две половинки и удалите сердцевину.	8 - 10	Можно использовать как мороженный продукт
Шпинат	Промыть	6 - 9	2
Яблоки и Груши	Порежьте ломтиками, очистив от кожуры	8 - 10	(в морозильнике) 5
Абрикосы и персики	Разделить пополам и удалить косточки	4 - 6	(в морозильнике) 4
Клубника и малина	Помойте их и очистьте	8 - 12	2
Приготовленные фрукты	В чашке с добавлением 10% раствора сахара	12	4
Слива, вишня, кислая вишня	Помойте их и удалите стебель	8 - 12	5 - 7

Молочные продукты и Мучные изделия		Подготовка	Продолжительность хранения (месяцы)	Условия хранения	
Пакетированное (гомогенизированное) молоко		В собственной упаковке	2 - 3	Только гомогенизированное молоко	
Сыр, кроме белого сыра		Ломтиками	6 - 8	Для кратковременного хранения можно оставить в фабричной упаковке. Для долгосрочного хранения, необходимо также завернуть их в полимерную пленку	
Масло, маргарин		В собственной упаковке	6		
Яйца (*)	Белок яйца		10 - 12	30 г эквивалентны желтку.	В закрытом контейнере
	Яичная масса (белок – желток)	Хорошо размешано, добавляется щепотка соли или сахара, чтобы избежать излишней густоты	10	50 г эквивалентны желтку.	
	Желток яйца	Хорошо размешано, добавляется щепотка соли или сахара, чтобы избежать излишней густоты	8 - 10	20 г эквивалентны желтку.	



(*) Не допускается их заморозка со скорлупой. Белок и желток яйца должны замораживаться отдельно или быть хорошо смешанными.

	Продолжительность хранения (месяцы)	Период таяния при комнатной температуре (часы)	Продолжительность оттаивания в духовке (минуты)
Хлеб	4 - 6	2 - 3	4-5 (220-225 °С)
Печенье	3 - 6	1 - 1,5	5-8 (190-200 °С)
Пирог	1 - 3	2 - 3	5-10 (200-225 °С)
Торт	1 - 1,5	3 - 4	5-8 (190-200 °С)
Слоеное тесто	2 - 3	1 - 1,5	5-8 (190-200 °С)
Пицца	2 - 3	2 - 4	15-20 (200 °С)

Вкус некоторых специй, имеющихся в приготовленных блюдах (анис, базилик, водный кресс, уксус, отсортированные специи, имбирь, чеснок, лук, горчица, чабрец, майоран, черный перец и т.д.), изменяется, и они приобретают сильный вкус при длительном хранении. Следовательно, в замороженные продукты следует добавлять небольшое количество специй, либо необходимые специи добавлять после разморозки продуктов.

Период хранения зависит от используемого масла. Подходящим маслом является маргарин, телячий жир, оливковое и сливочное масло; неподходящими маслами являются арахисовое масло и свиной жир.

Продукты в жидкой форме следует замораживать в пластиковых контейнерах, а другие виды продуктов следует замораживать в пластиковой оболочке или пакетах.

ЧИСТКА И ТЕХНИЧЕСКОЕ ОБСЛУЖИВАНИЕ

- Убедитесь, что Вы отключили морозильник от сети перед его очисткой

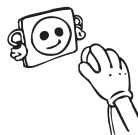

- Не допускается чистка морозильника путем выливания на него воды.



- Вы можете протереть внутренние и внешние стороны мягкой тканью или губкой с использованием теплой мыльной воды

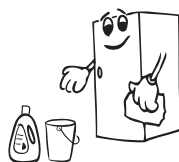

- Каждую деталь следует очистить мыльной водой отдельно. Ни в коем случае не мыть детали в стиральной машине.

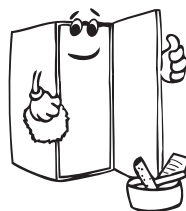

- Никогда не используйте для очистки холодильника воспламеняющийся, взрывчатый или корродирующий материал, такой как растворитель, газ или кислота

Убедитесь, что Вы выключили морозильник из сети при его очистке.

Размораживание

Морозильник размораживается автоматически. Вода, образовавшаяся в результате размораживания, стекает в испарительный контейнер через водосборную канавку, и испаряется.

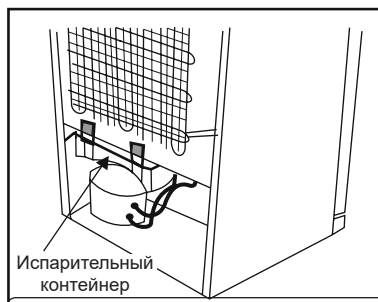

Замена светодиодной подсветки

Если ваш холодильник оснащен светодиодной подсветкой, обратитесь в техническую службу, т.к. она может быть заменена только уполномоченным специалистом.

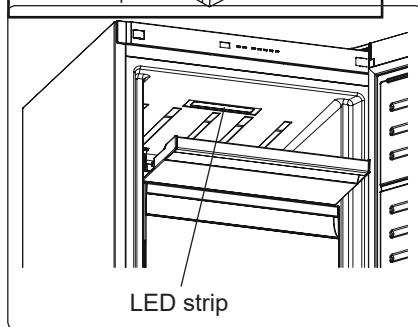

ДОСТАВКА И ИЗМЕНЕНИЕ МЕСТА УСТАНОВКИ

- Для повторной транспортировки можно хранить оригинальную упаковку и пенопласт (по желанию).
- Закрепите морозильник с помощью упаковки, багажной ленты или прочного троса и следуйте инструкциям по транспортировке на упаковке при последующей транспортировке.
- При перестановке или последующей транспортировке удалите съемные части (ящики) или зафиксируйте их внутри холодильника с помощью лент для предотвращения ударов.

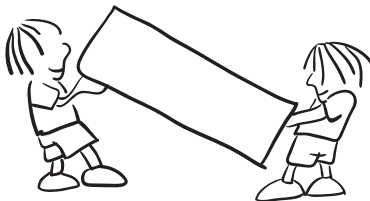

Переносите холодильник в вертикальном положении.

Перевешивание дверцы

- Если ручки дверцы Вашего морозильника установлены на передней поверхности дверцы, то изменение направления открывания дверцы холодильника не возможно.
- При отсутствии ручек изменение направления открывания дверцы не возможно.
- Если направление открывания дверцы морозильника может быть изменено, для этого необходимо обратиться в ближайшую авторизованную сервисную службу.

ПЕРЕД ОБРАЩЕНИЕМ В СЕРВИСНУЮ СЛУЖБУ

Контрольные предупреждения

Если значения температур морозильной камеры не оптимальны или есть неисправность в устройстве, прибор выдаст предупреждение. Предупреждения отображаются с помощью кодов на индикаторной панели морозильной камеры.

Включается светодиодный индикатор сигнала тревоги	КОД НЕИСПРАВНОСТИ	ПРИЧИНА	РЕШЕНИЕ
	«Предупреждение о неисправности»	Один или несколько компонентов вышли из строя, либо возникла неполадка в процессе охлаждения.	Проверьте, открыта ли дверь. Если дверь не открыта, как можно скорее обратитесь в сервисный центр.

Предупреждение относительно температуры:

Когда температура в морозильной камере слишком высокая, на дисплее температуры мигает сообщение «LF», и включаются звуковые предупреждающие сигналы.

Повышение температуры может быть вызвано:

- Частым открыванием дверцы в течение длительного времени
- Размещением слишком большого количества теплых продуктов
- Высокой температурой наружного воздуха
- Возникновением ошибки внутри устройств.

Предупреждения

Если температура для морозильной камеры будет находиться на ненадлежащем уровне, либо в случае возникновения неисправностей устройства сработает предупреждающий сигнал. На индикаторах морозильной камеры будут отображаться коды предупреждений. На дисплеях настроек морозильной камеры будут отображаться коды предупреждений.

Также будет слышен предупреждающий сигнал.

Отображение кода и срабатывание звукового сигнала продолжатся, пока не будет нажата кнопка НАСТРОЙКА или РЕЖИМ. При нажатии одной из данных кнопок звуковой сигнал будет отключен. Через 15 минут исчезнет сообщение «LF». Вам нет необходимости обращаться в сервисную службу, это состояние может иметь место в связи с вышеуказанными причинами. Вы можете продолжать хранить продукты в морозильной камере. Если сообщение «LF» не исчезнет в течение часа после нажатия данной кнопки, Вы можете обратиться в сервисную службу, при этом не следует осуществлять повторную заморозку продуктов. Эти продукты следует употребить..

Если холодильник работает слишком шумно

Нормальные звуки

Звук растрескивания (льда):

- При автоматической разморозке
- Во время охлаждения или нагревания холодильника (из-за расширения материала холодильника).

Короткое потрескивание: Слышно, когда термостат включает/выключает компрессор.

Звук компрессора (нормальный звук мотора): Этот звук означает, что компрессор работает нормально. Компрессор может издавать больше шума в течение короткого времени после включения.

Звук журчания и всплесков: Эти звуки вызваны течением хладагента по трубкам системы.

Звук текущей воды: Нормальный звук, вызванный течением воды в контейнер испарения при размораживании. Этот звук можно услышать при размораживании.

Звук воздушного потока: Нормальный звук вентилятора. Этот звук может быть слышен в холодильнике No Frost при обычной работе системы в связи с циркуляцией воздуха.

Если края морозильника, соприкасающиеся с соединениями двери, являются теплыми;

Особенно летом (в жаркую погоду) поверхности, с которыми соприкасается соединение, могут нагреваться во время работы компрессора, это является нормой.

Если внутри морозильника образуется влага;

- Все ли продукты упакованы должным образом? Высушиваются ли контейнеры перед помещением в морозильник?
- Часто ли открывается дверца морозильника? Влага из помещения попадает в морозильник при его открывании. Скопление влаги будет происходить быстрее, если дверцу открывают чаще, особенно при высокой влажности в помещении.
- Появление капель воды на задней стенке после автоматической разморозки является нормальным явлением (в статических моделях).

Если дверца не открывается и не закрывается должным образом:

- Не мешают ли упаковки с продуктами закрытию дверцы?
- Правильно ли установлены дверные отсеки, полочки и ящички?
- Не повреждены ли соединения дверцы?
- Стоит ли морозильник на ровной поверхности?

Если морозильник недостаточно охлаждает продукты:

Ваш морозильник предназначен для функционирования при интервалах температур окружающей среды, обозначенных в технических условиях, в соответствии с классом климатических условий, указанных на информационной этикетке. Мы не рекомендуем эксплуатировать холодильник при температуре, не соответствующей указанным температурным пределам, так как это может оказать воздействие на охлаждающую способность.

Класс климатических условий	Температура наружного воздуха (°C)
T	Между 16 и 43 (°C)
ST	Между 16 и 38 (°C)
N	Между 16 и 32 (°C)
SN	Между 16 и 32 (°C)

ВАЖНЫЕ ЗАМЕЧАНИЯ:

- Функция защиты компрессора не будет активной после неожиданных отключений источника питания либо после извлечения вилки устройства из розетки, так как газ в системе охлаждения еще не будет стабилизирован. Включение Вашего морозильника произойдет через 5 минут, нет повода для беспокойства.
- Если морозильник не будет эксплуатироваться в течение длительного времени (например, во время летнего отпуска), следует выключить его из розетки. Произведите очистку морозильной камеры в соответствии с указаниями, приведенными в Главе 4, и оставьте дверцу открытой для предотвращения появления влаги и запаха.
- Если проблема не будет устранена после выполнения всех вышеприведенных инструкций, следует обратиться в ближайшую авторизованную сервисную службу.
- Срок службы холодильника, заявленный Департаментом Промышленности, составляет 10 лет (период замены деталей, необходимых для его правильной работы).

Советы по энергосбережению

- Не производите установку устройства вблизи тепловыделяющих приборов. Например, вблизи плиты, печи, посудомоечной машины или обогревателя, и размещайте устройство в самой холодной части помещения.
- Размещайте устройство в прохладном хорошо вентилируемом помещении и убедитесь, что вентиляционные отверстия устройства не заграждены.
- Перед помещением в морозильник горячих продуктов или напитков они должны быть охлаждены до комнатной температуры.
- Старайтесь не оставлять дверцу открытой в течение длительного времени или слишком часто, так как в холодильный шкаф будет попадать теплый воздух, что вызовет слишком частое включение компрессора.
- Убедитесь в отсутствии препятствий, предотвращающих закрытие дверцы должным образом.
- Перед помещением в морозильник помещайте их в контейнер. Это предотвратит образование влаги внутри устройства.
- См. раздел «Настройка температуры» для получения информации относительно рекомендуемых настроек температурного контроля.
- Не блокируйте вентиляционные проемы для холодного воздуха. В этом случае морозильник работает дольше и потребляет большее количество энергии.
- Заполняйте морозильную камеру полностью.
- Устанавливайте морозильник на ровной поверхности, чтобы дверца закрывалась плотно.
- Периодически следует производить очистку задней части устройства с помощью пылесоса или малярной кисти с целью предотвращения повышенного потребления энергии.
- Дверные уплотнения должны быть чистыми и гибкими. В случае износа уплотнений следует произвести их замену.

ДЕТАЛИ И КАМЕРЫ УСТРОЙСТВА

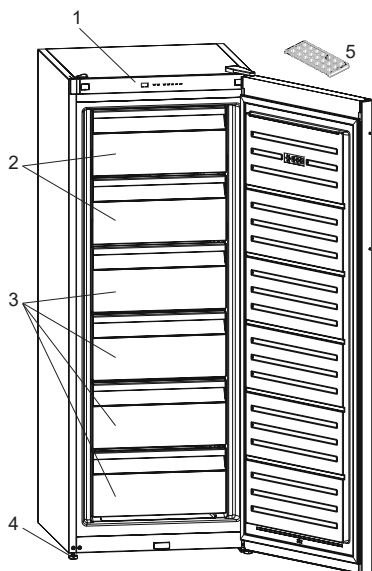

В некоторых моделях в верхней корзине есть отдельная полочка для хранения кубиков льда.

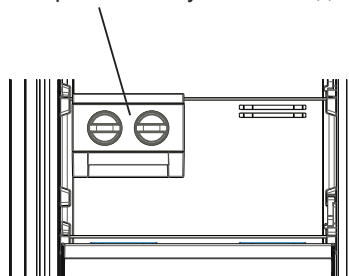

1. Панель управления
2. дверь морозильника
3. дверь морозильника
4. Регулировочные ножки
5. Форма для льда

Ниже приведен простой перечень деталей устройства. Детали могут отличаться в зависимости от модели.

Импортер ООО «Вестел - СНГ» 601655 г. Александров
Владимирская обл., ул. Гагарина д.16
Тел: (495) 980 50 43 Факс: (49244) 6 91 68
www.vestfrost.ru

Произведено в Турции «Вестель Беяз Ешья Санайи, Ве Тиджарет А.С.»
Адрес: Организе Санайи Болгеси
45030 Маниса / ТУРЦИЯ
Тел: (+90) 236 226 30 00 Факс (+90) 236 226 32 15
www.vestfrost.ru

Made in Turkey; Vestel Beyaz Eşya San. ve Tic A.Ş.
Address: Organize Sanayi Bölgesi
45030 Manisa / TÜRKİYE
Tel: (+90) 236 226 30 00 FAX (+90) 236 226 32 15
www.vestfrost.ru

Дата изготовления указана в этикетке размещенной на устройстве.
Производитель оставляет за собой право вносить незначительные изменения в конструкцию данного устройства.

Производитель оставляет за собой право вносить незначительные изменения в конструкцию данного устройства.



52323350